



TJEP BRAD/FINISH NAILERS

Safety and operation instructions

Maintenance and trouble shooting

EN	BG	CZ	DA	DE
EE	ES	FI	FR	GR
HR	HU	IS	IT	LT
LV	MT	NL	NO	PL
PT	RO	SE	SK	SL

www.tjep.eu



EXPLORE OUR WEBSITE FOR
MORE INFORMATION

Figures and key parts	4
EN Safety and operation instructions · Maintenance and trouble shooting	5
BG инструкции за безопасност и работа · Поддръжка и отстраняване на неизправности.....	11
CZ Bezpečnostní a provozní pokyny · Údržba a odstraňování potíží	18
DA Sikkerheds- og brugsanvisning · Vedligeholdelse og fejlfinding	24
DE Sicherheits- und Bedienungsvorschriften · Instandhaltung und Fehlerbehebung.....	30
EE Ohutus- ja kasutusjuhised · Hooldus ja tõrkeotsing.....	37
ES Instrucciones de funcionamiento y seguridad · Mantenimiento y resolución de problemas	43
FI Turvallisuus- ja käyttöohjeet · Huolto ja vianmääritys.....	50
FR Instructions de sécurité et d'emploi · Maintenance et dépannage	56
GR Οδηγίες ασφαλείας και χειρισμού · Συντήρηση και αντιμετώπιση προβλημάτων	63
HR Sigurnosne i radne upute · Održavanje i rješavanje problema.....	70
HU Biztonsági és használati útmutató · Karbantartás és javítás	76
IS Öryggis- og notkunarhandbók · Viðhald og bilanagreining	82
IT Istruzioni per la sicurezza e l'utilizzo · Manutenzione e risoluzione dei problemi.....	88
LT Saugos ir naudojimo instrukcija · Priežiūra ir trikčių šalinimas.....	95
LV Drošības un lietošanas norādījumi · Apkope un traucējummeklēšana.....	101
MT Struzzjonijiet tas-sikurezza u tat-tħaddim · Manutenzjoni u individwazzjoni ta' soluzzjoni.....	107
NL Veiligheids- en bedieningsinstructies · Onderhoud en probleemoplossing	114
NO Sikkerhets- og bruksanvisning · Vedlikehold og feilsøking.....	121
PL Instrukcje bezpieczeństwa i obsługi · Konserwacja i rozwiązywanie problemów.....	127
PT Instruções de segurança e funcionamento · Manutenção e resolução de problemas	134
RO Instrucțiuni de siguranță și operare · Menținanță și remedierea defectiunilor.....	141
SE Säkerhets- och driftinstruktioner · Underhåll och felsökning.....	148
SK Bezpečnostné pokyny a návod na používanie · Údržba a riešenie problémov.....	154
SL Varnostna navodila in navodila za uporabo · Vzdrževanje in odpravljanje težav.....	161

Figures

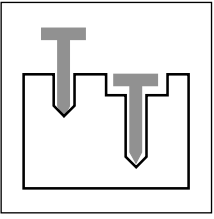
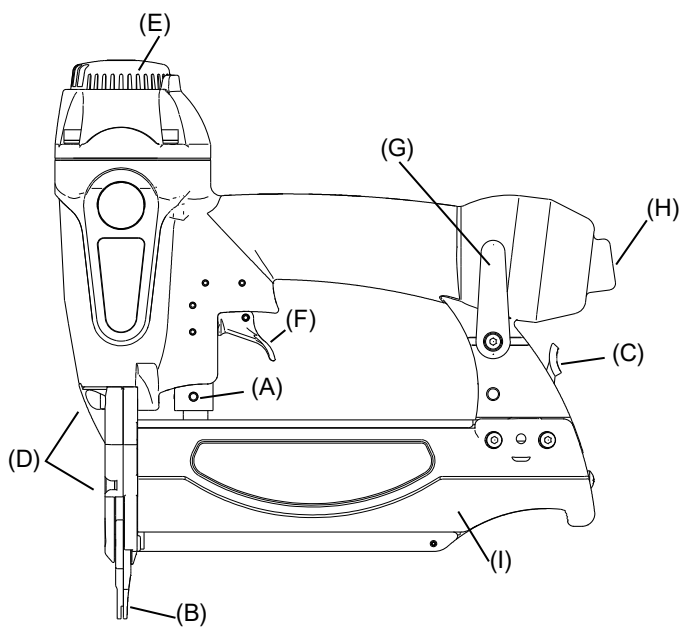

Fig. A

Key parts



TJEP BRAD/FINISH NAILERS

SAFETY AND OPERATION INSTRUCTIONS

MAINTENANCE AND TROUBLE SHOOTING

ORIGINAL INSTRUCTIONS

Table of content

Important safety information	5
Figures	5
Key parts	5
Explanation of symbols.....	6
General safety warnings.....	6
General safety warnings	6
Foreseeable hazards	8
Operation instructions	8
Connecting the compressor	8
Load and unload the fastener	8
Depth of drive adjustment	9
Operating the tool.....	9
Clearing a jammed fastener.....	9
Maintenance instructions	9
General maintenance.....	9
Cold weather	9
Storage	9
Disposal.....	9
Trouble shooting.....	10



IMPROPER AND UNSAFE USE OF THE TOOL WILL RESULT IN DEATH OR SERIOUS INJURY. IT IS VERY IMPORTANT THAT THE INTENDED OPERATOR OF THE TOOL READS AND UNDERSTANDS THIS MANUAL BEFORE OPERATING THE TOOL. KEEP THIS MANUAL AVAILABLE FOR OTHERS BEFORE THEY USE THE TOOL.

Please keep this manual in safe place for future reference.

Important safety information

The manufacturer cannot possibly anticipate every possible circumstance that might involve a hazard. The warnings in this manual, and the tags and decals affixed to the tool are, therefore, not exhaustive. If you use a procedure, work method, or operating technique that the manufacturer does not specifically recommend, you must make sure that it is safe for you and others. You must also make sure that the procedure, work method, or operating technique that you choose does not render the tool unsafe.

Figures







Please find the relevant figures referenced in the instructions on page 4.

Key parts



See drawing on page 4



Explanation of symbols

Symbols in manual

	The safety alert symbol indicates a potential hazard to personal injury. DANGER: Indicates a hazard which, if not avoided, will result in death or serious injury.
	Read and understand tool labels and manual. Failure to follow warnings could result in serious injury.
	Operators and others in work area shall wear impact-resistant eye protection with side shields.
	Operators and others in work area shall wear hearing protection.
	It is recommended that operator and others in work area wear CE-marked helmet at the job site.
	Exercise caution as fastenings are being fired.



Symbols on tool

	This tool is CE/UKCA-approved according to applicable standards.
	Read and understand tool labels and manual. Failure to follow warnings could result in serious injury.
	Operators and others in work area shall wear impact-resistant eye protection with side shields.

	Operators and others in work area shall wear hearing protection.
	Maximum operating pressure
	The tool is either equipped with a bump fire trigger or a switchable trigger. Exercise caution in use. Tools in bump fire mode shall only be used for production applications.

General safety warnings

General safety warnings

-  • **WARNING:** Read all safety warnings and all instructions. Failure to follow the warnings and instructions may result in electric shock, fire, serious injury and/or death.
- Use the tool and accessories in accordance with these instructions, taking into account the working conditions and the work to be performed. Use of the tool for operations different from those intended could result in a hazardous situation.
- Stay alert, watch what you are doing and use common sense when operating the tool. Do not use the tool if you are tired or under the influence of drugs, alcohol or medication. A moment of inattention while operating the tool may result in serious personal injury or damaged material.
- The risks to others shall be assessed by the operator.
-  • Use CE-marked eye protection with front and side protection against flying objects when handling, operating, and servicing the tool.
-  • Use CE-marked ear protection near or at the job site to prevent hearing damage. Unprotected exposure to high noise levels can cause permanent, disabling, hearing loss and other problems such as tinnitus (ringing, buzzing, whistling or humming in the ears). Appropriate controls to re-

duce the risk may include actions such as damping materials to prevent work pieces from "ringing".

-  • It is recommended to wear CE-marked head protection at the job site.
- It is employer's responsibility to enforce tool users and all other nearby personnel at the job site to wear personal protective equipment such as eye protection, dust mask, non-skid safety shoes, hard hat and/or hearing protection.
- Dress properly. Do not wear loose clothing or jewelry. Keep your hair, clothing and gloves away from moving parts to avoid serious injuries. Only wear gloves that provide adequate feel and safe control of trigger and any adjusting devices. Wear warm clothing when working in cold conditions, to keep your hands warm and dry.
- Do not overreach. Keep proper footing and balance at all times. This enables better control of the tool in unexpected situations.
- Prevent unintentional firing. Do not carry the tool with your finger on the trigger. Keep fingers away from trigger when not operating the tool and when moving from one operation position to another.
- Respect the tool as a working implement.
- Do not engage in horseplay.
- Remove any tools used for maintenance or repair before using the nailer. Tools left attached to a moving part of the nailer may result in personal injury.

- Handle the tool with care, as it can get cold, affecting grip and control.
 - Never use tool in the presence of flammable dust, gases or fumes. The tool may produce a spark that could ignite gases causing a fire and cause the tool to explode.
 - Keep work area clean and well lit. Cluttered or dark areas invite to accidents.
 - Do not use the tool if it is not in proper working condition.
 - Inspect the tool before operating to determine that it is in proper working order. Check for misalignment, binding of moving parts and any other condition that may affect the operation. Do not operate if any of the above mentioned conditions occur as it can cause malfunction.
 - When leaving the tool in resting position use the belt/raftering hook (G) or lying on the side. Do not leave it resting with the nose piece (B) pointing towards the operator or anyone nearby.
 - Only technically skilled persons, who have read and understood the operating/safety instructions should operate the tool.
 - Keep children and bystanders away while operating the tool. Distractions can cause you to lose control.
 - Always assume that the tool contains fasteners. Careless handling of the tool can result in unexpected firing of fasteners and personal injury.
 - Do not point the tool towards yourself or anyone nearby whether it contains fasteners or not. Unexpected actuation will discharge the fasteners causing an injury.
 - Do not force the tool. Use the correct tool for your application as it will do the job better and safer at the rate for which it was designed.
 - Do not actuate the tool unless it is placed firmly against the work piece. If it is not in contact with the work piece the fastener may be deflected away from your target.
 - Do not drive the tool over materials that is too hard or too soft. Hard material can ricochet fasteners and hurt people, soft material may be penetrated easily and cause the fasteners to fly freely.
 - Do not drive fasteners into other fasteners.
 - Use extra caution when driving fasteners into existing walls or other blind areas to prevent contact with hidden objects or persons on other side (e.g., wires, pipes, electrical cables.)
 - After driving a fastener, the tool may spring back ("recoil") causing it to move away from the work surface. To reduce risk of injury always manage recoil by:
 - always maintaining control of the tool and be ready to counteract normal or sudden movements such as recoil.
 - allowing recoil to move the tool away from work surface.
 - not resisting recoil so that the tool will be forced back into the work surface.
 - keeping face and body parts away from the tool.
 - When working close to an edge of a work piece or at steep angles use care to minimize chipping, splitting, splintering, or free flight or ricochet of fasteners, which may cause injury.
 - Do not use this tool for fastening electrical cables. It is not designed for electric cable installation and may damage the insulation of electric cables thereby causing electric shock or fire hazards. Furthermore the tool is not insulated from coming into contact with electric power.
 - Do not use the tool to perform other jobs than the designated function. Especially do not use it as a hammer. Impact on the tool will increase the risk of damaged tool and accidental discharge of fasteners.
 - Do not use the tool if safety warning label(s) are missing or damaged.
 - Do not remove, tamper with, or otherwise cause tool operating controls to become inoperable. Do not operate the tool if any portion of the tool operating controls is inoperable, disconnected, altered, or not working properly.
 - The tool should not be modified unless authorized in the manual or approved in writing by Kyocera Unimerco Fastening. Fail to comply can lead to dangerous situations or injury's.
-  • Keep hands and body away from fastener discharge area (B) of the tool.
- Use only fasteners designated in the technical specifications delivered together with this manual
 - Be careful when handling fasteners, they may have sharp edges and sharp points.
 - Use only accessories made or recommended by the tool manufacturer, or accessories that perform equivalently to those recommended by Kyocera Unimerco Fastening.
 - Insert fasteners after connecting the compressor to prevent unexpected fastener firing.
 - Use caution while removing a jammed fastener. The mechanism may be under compression and the fastener may be forcefully discharged while attempting to free a jammed condition.
 - Remove the compressed air when
 - Not in use;
 - Performing any maintenance or repairs;
 - Clearing a jam;
 - Elevating, lowering or otherwise moving the tool to a new location;
 - The tool is outside of the operator's supervision or control
 - Removing fasteners from the magazine.
 - Compressed air can cause severe injury.
 - Always shut off air supply, and disconnect the tool from air supply when not in use.
 - Never direct compressed air at yourself or anyone else.
 - Always use the correct tool air plug (H) for the hose coupling. The pressure must be removed from the tool when the coupling joint is disconnected.
 - When using the tool do not exceed the maximum operating pressure P_{max} .

- The tool must not be connected to a compressor which potentially exceeds 175 psi or 12 bar.
- Children shall not play with the tool. Cleaning and user maintenance shall not be made by children.
- Whipping hoses can cause severe injury. Always check for damaged or loose hoses or fittings.
- Optimum air supply is achieved using an air hose with a diameter of 3/8" or 10 mm. If the air hose is too long, this may cause lack of pressure and air supply.
- Never carry or drag the tool by its hose.
- Maintain the tool with care. If damaged, have it repaired before use. Please refer to the maintenance instructions for detailed information on the proper maintenance of the tool.
- Please keep the tool in clean condition, wipe off grease and/or oil after work. Do not use any solvent based cleaner to clean the tool. It is possible that the solvent will deteriorate the rubber and/or plastic components on the tool. Greasy handle and tool body can cause accidental drop of the tool and injury to nearby person.
- Have your tool serviced by a qualified repair person using only parts that are supplied or recommended by Kyocera Unimerco Fastening. This will ensure that the safety of the tool is maintained.
- The tool should only be powered by compressed air at the lowest pressure required for the work progress to reduce noise and vibration, and minimize wear.
- Use only lubricants recommended by Kyocera Unimerco Fastening /your local TJEP dealer.
- Only use compressed air. Using oxygen or combustible gases for operation the tool creates a fire and explosion hazard.
- Residual risks relating to repetitive work hazards such as duration of use in respect to working positions and forces may exist. It is advised to consult EN 1005-3 and EN 1005-4 for such information.
- Slips, trips and falls are major causes of workplace injury. Be aware of slippery surfaces when operating the tool.
- Proceed with additional care in unfamiliar surroundings. Hidden hazards may exist, such as electricity or other utility lines.
- If the tool is used in an area where there is static dust, it may spread the dust and cause a hazard. If possible turn the exhaust (E) away from these areas.
- Where dust hazards are created, the priority shall be to control them at the point of emission.

Operation instructions

Connecting the compressor

- Connect the coupling on the air hose to the tool air plug (H)

Load and unload the fastener

- Connect the compressor before you load the fasteners. If you load the fasteners before the compressor is connected, the fasteners may be shoot out accidentally. Point the nozzle away from any personnel and keep your finger away from the trigger when loading the fastener.
- Load fasteners into tool with "2-step" magazine:
 - Slide the fastener strip into the magazine (I) until the fastener strip has passed the fastener stopper.
 - Pull the pusher until it is beyond the stopper.
 - Gently release the pusher to engage the fastener strip and feed it into the nose piece.
- Unload fasteners from tool with "2-step" magazine:
 - Press the release lever on the pusher and tilt the tool to slide the fastener strip to the rear end of the magazine.
 - Press the fastener stopper and slide out the strip.
- Load fasteners into tool with "3-step" magazine:
 - Pull the pusher to the rear until it is locked to the magazine at rear position
 - Slide fastener strip into the magazine (I).
 - Gently release the pusher to push the fasteners into the nozzle
- Unload fasteners from tool with "3-step" magazine:
 - Pull the pusher to rear locking position.
 - Slide the fasteners out of the magazine (I).
- Load fasteners into side-loaded magazine:
 - Activate the button below the air supply nipple (C), and the magazine cover (I) can be pulled backwards.
 - Load fasteners into the magazine and close the magazine cover (I).
 - Make sure that the point of the fastener is always standing in the bottom of the magazine.
- Unload fasteners from side-loaded magazine:

Foreseeable hazards

- Information to conduct a risk assessment of these hazards and implementation of appropriate controls is essential.
- During operation, debris from work piece and fastener/collation system may be discharged.
- When using the tool for long periods, the operator may experience discomfort in arms, shoulders, neck, or other parts of the body.
- Exposure to vibration can cause disabling damage to the nerves and blood supply of the hands and arms.
- If the operator experiences symptoms such as persistent or recurring discomfort, pain, throbbing, aching, tingling, numbness, burning sensation, or stiffness, do not ignore these warning signs. The operator shall consult a qualified health professional regarding overall activities.
- While using the tool, the operator shall adopt a suitable but ergonomic posture. Maintain secure footing and avoid awkward or off-balanced postures.
- Hold the tool with a light, but safe, grip because the risk from vibration is generally greater when the grip force is higher.

- Activate the button below the air supply nipple (C)
- Pull back the magazine cover (I) and remove the fasteners.

Depth of drive adjustment

- The tool can be equipped with a depth of drive adjustment (A). Test the depth of drive on scrap piece before you start your work.
- Turn the knob (A) or use hex key to adjust the depth of drive.
- Repeat above procedure until you find your desired depth of drive setting (Fig. A).

Operating the tool

- The tool can equipped with one of the below mentioned triggers (F):

Single sequential trigger

- To actuate the fastener depress the safety bracket against the work piece and pull the trigger.
- To actuate the fastener again, you will need to release the safety bracket fully and release the trigger before repeating the above procedure.

Bump fire



- Activate the trigger, bump the safety bracket against the work piece and a shot will be fired.
- To actuate the fastener again, you will need to release the safety bracket fully before repeating the above procedure.

Switchable trigger



- The tool can be fitted with a switchable trigger. This allows you to switch between single sequential fire and bump fire. Depending on the tool model, this can be done either by:
 - pushing the switch button back or forth.
 - pushing the switch button outwards and twisting it.
 - pushing the black switch button stud inwards and displacing the switch shaft.

Clearing a jammed fastener

- In the case of fastener jam, disconnect the air supply before you perform any actions. Point the tool away from yourself or anyone else.
- Release pusher to avoid pressure on the fastener strip.
- Open the driver guide cover by releasing the latch.
- *For some models; remove the screws in the nose piece (D).*
- Remove the jammed fastener with needle-nose pliers or similar type of tool. Do not use your hand to remove the fastener.
- Secure the driver guide cover after you clear the jam.
- *For some models; reassemble the nose piece (D).*
- If you failed to remove the jammed fastener by above method contact your local TJEP dealer.

Maintenance instructions

General maintenance

- The employer and the operator are responsible for assuring that the tool is kept in safe working order. Furthermore, only authorized TJEP service personnel or TJEP distributors shall repair the tool and must use parts or accessories that are supplied or recommended by Kyocera Unimerco Fastening.
- Keep the tool in clean condition at all times. Wipe off grease or oil with dry clean cloth to prevent accidental drop of the tool.
- Use TJEP lubricator in the air plug (H) of the tool at least twice a day (depending on frequency of use).
- Avoid any use of solvent base cleaner to clean the tool, as certain solvent will damage or weaken the composite parts of the tool.
- All screws and nuts should be kept tight and undamaged. Loose screws may result hazard situations and cause severe personal injury or parts breakage.
- It is recommended to use a filter and regulator on the compressor.
- On a daily basis empty the compressor tanks for water.
- NEVER use a tool if there is any doubt.

Cold weather

- When operating the tool in temperatures near and below freezing, the moisture in the air line may freeze and prevent the tool from operating.
- Reduce the air pressure to 80 psi (5.5 bar) or less.
- Remove all fasteners from the magazine.
- Connect the compressor and blank-fire the tool, as slow speed operation tends to warm up the moving parts.

Storage

- When not in use for an extended period, apply a thin coat of lubricant to the steel parts to avoid rust. Do not store the tool in a cold weather environment. When not in use, the tool should be stored in a warm and dry place. Keep out of children's reach.

Disposal

- Disposal of the tool must be carried out according to the instructions given by the local authorities.

Trouble shooting

Status	Meaning
The tool operates normally but does not drive the fasteners to flush.	<ul style="list-style-type: none"> • Adjust the depth of drive setting to the deepest • Maximise the air pressure (max pressure is specified on the tool) • The work piece is too hard for the chosen length of fasteners.
The fasteners is driven to flush at normal speed, but when increasing speed it is not driven to flush.	<ul style="list-style-type: none"> • Maximise the air pressure (max pressure is specified on the tool) • Use an air supply hose with a larger inner diameter. • Use a shorter air supply hose. • Switch to a compressor with bigger air supply
The fastener is driven too deeply into the work piece.	<ul style="list-style-type: none"> • Move the nozzle downwards to reduce the driving depth. • Reduce the air pressure.
The tool is leaking air	<ul style="list-style-type: none"> • Loose nose screws <ul style="list-style-type: none"> · Tighten screws and recheck • Loose cap screws <ul style="list-style-type: none"> · Tighten screws and recheck • Damaged seal or gasket <ul style="list-style-type: none"> · Replace seal or gasket
The tool is blank-firing	<ul style="list-style-type: none"> • Dirt in nose (B) <ul style="list-style-type: none"> · Clean nose • Dirty/empty magazine (I) <ul style="list-style-type: none"> · Clean magazine • Air restriction/inadequate air flow <ul style="list-style-type: none"> · Check hose and compressor • Lack of lubrication <ul style="list-style-type: none"> · Use TJEP lubricator
No feed of fasteners	<ul style="list-style-type: none"> • Fasteners too short or wrong size for the tool <ul style="list-style-type: none"> · Use recommended TJEP fasteners only • Bent fasteners <ul style="list-style-type: none"> · Do not use
Lack of power	<ul style="list-style-type: none"> • Low air pressure <ul style="list-style-type: none"> · Check hose and compressor • Lack of lubrication (H) <ul style="list-style-type: none"> · Use TJEP lubricator
Fasteners jam in the tool	<ul style="list-style-type: none"> • Pusher (D) has been released too roughly and thereby damaged the fastener collation material. <ul style="list-style-type: none"> · Always release the pusher gently • Wrong size of fasteners or fastener collation is wet <ul style="list-style-type: none"> · Use recommended TJEP fasteners only and keep fasteners dry • Bent fasteners <ul style="list-style-type: none"> · Do not use • Loose magazine, nose screws <ul style="list-style-type: none"> · Tighten all screws and recheck • The work piece is too hard for the chosen fastener
For failure other than above situations, please stop using the gas tool and contact your local dealer for service.	

ТЪНКОПИРОННИ/ ДОВЪРШИТЕЛНИ ТАКЕРИ ТЈЕР

ИНСТРУКЦИИ ЗА БЕЗОПАСНОСТ И РАБОТА

ПОДДРЪЖКА И ОТСТРАНЯВАНЕ НА НЕИЗПРАВНОСТИ

ПРЕВОД НА ОРИГИНАЛНИТЕ ИНСТРУКЦИИ

Съдържание

Важна информация за безопасност	11
Изображения	11
Ключови части	11
Описание на символите	12
Общи предупреждения	12
Общи предупреждения за безопасност	12
Предвидими опасности	14
Инструкции за работа	15
Свързване на компресора	15
Поставяне и изваждане на крепеж	15
Регулиране на дълбочината на забиване	15
Работа с инструмента	15
Изваждане на заседнал крепеж	16
Инструкции за поддръжка	16
Обща поддръжка	16
Студено време	16
Съхранение	16
Изхвърляне	16
Отстраняване на неизправности	17



ИЗПОЛЗВАНЕТО НА ИНСТРУМЕНТА ПО НЕПРАВИЛЕН ИЛИ ОПАСЕН НАЧИН ЩЕ ДОВЕДЕ ДО СМЪРТ ИЛИ СЕРИОЗНО НАРАНЯВАНЕ. МНОГО Е ВАЖНО ПОТРЕБИТЕЛЯТ, КОЙТО ЩЕ ИЗПОЛЗВА ИНСТРУМЕНТА, ДА ПРОЧЕТЕ И РАЗБЕРЕ ТОВА РЪКОВОДСТВО, ПРЕДИ ДА ЗАПОЧНЕ РАБОТА С ИНСТРУМЕНТА. АКО ДРУГИ ХОРА ЗАПОЧВАТ ДА ИЗПОЛЗВАТ ИНСТРУМЕНТА, ОСИГУРЕТЕ ИМ ДОСТЪП ДО РЪКОВОДСТВОТО ПРЕДИ ТОВА.

Пазете това ръководство на безопасно място за бъдеща справка.

Важна информация за безопасност

Производителят не може по никакъв начин да предвиди всички възможни случаи, които може да включват опасност. Следователно предупрежденията в това ръководство, както и етикетите и маркировките, прикрепени към компресора, не са изчерпателни. Ако използвате процедура, работен метод или оперативна техника, която производителят не препоръчва специално, трябва да се уверите, че това е безопасно за вас и другите. Трябва също така да гарантирате, че процедурата, работният метод или оперативната техника, която избирате, не предизвиква небезопасна работа на компресора.







Изображения

Намерете съответните фигури, споменати в инструкциите на страница 4.

Ключови части

Вижте схемата на страница 4.

Символи в ръководството

	Предупреждаващият символ за безопасност указва потенциална опасност от нараняване. ПРЕДУПРЕЖДЕНИЕ: Указва опасност, която, ако не бъде избегната, може да причини смърт или сериозна телесна повреда.
	Прочетете и разберете ръководството и етикетите на инструмента. Несъблюдаването на предупрежденията може да доведе до сериозно нараняване.
	Операторите и другите лица в работната област трябва да носят устойчиво на удари оборудване за защита на очите със странични щитове.
	Операторите и другите лица в работната област трябва да носят защита за слуха.
	Препоръчва се операторът и другите лица в работната област да носят маркиран със CE шлем на работния обект.
	Бъдете внимателни, когато крепежите се изстрелват.

Символи върху инструмента

	Този инструмент е с одобрение по CE съгласно приложимите стандарти.
	Прочетете и разберете ръководството и етикетите на инструмента. Несъблюдаването на предупрежденията може да доведе до сериозно нараняване.
	Операторите и другите лица в работната област трябва да носят устойчиво на удари оборудване за защита на очите със странични щитове.

	Операторите и другите лица в работната област трябва да носят защита за слуха.
P.MAX X BAR (XXX PSI)	Максимално работно налягане
	Инструментът е оборудван със спусък за автоматично изстрелване или със сменяем спусък. Бъдете внимателни по време на употреба. Инструменти в режим на контактно изстрелване трябва да се използват само за производствени приложения.

 **Общи предупреждения**

Общи предупреждения за безопасност

-  **ПРЕДУПРЕЖДЕНИЕ:** Прочетете всички предупреждения за безопасност и всички инструкции. Неспазването на предупрежденията и инструкциите може да доведе до електрически удар, пожар, сериозно нараняване и/или смърт.
- Използвайте инструмента и аксесоарите в съответствие с тези инструкции, като вземете предвид работните условия и работата, която трябва да се свърши. Използването на инструмента за операции, за които не е предназначен, може да доведе до опасна ситуация.
- Бъдете внимателни, гледайте какво правите и използвайте здравия си разум, когато работите с инструмента. Не използвайте инструмента, ако сте уморени или сте под въздействието на наркотици, алкохол или лекарства. Момент на невнимание, докато работите с инструмента, може да доведе до сериозно телесно нараняване или повреда на материалите.

- Рисковете за други хора трябва да се преценят от оператора.
-  Използвайте защита за очите с маркировка CE, с преден и страничен предпазител срещу летящи предмети по време на обработване, работа или обслужване на инструмента.
-  Използвайте защита за ушите с маркировка CE близо до или на работната площадка, за да се предпазите от увреждане на слуха. Незащитено излагане на високи нива на шум може да предизвика постоянна, увреждаща загуба на слуха и други проблеми, като например шум в ушите (звънтене, бръмчене, свирене или бучене в ушите). Подходящи мерки за намаляване на риска може да включват действия, като поставяне на заглушаващи материали, за да се предотвратят „звънтенето“ на обработваните детайли.
-  Препоръчително е на работната площадка да носите защита за главата с маркировка CE.
- Отговорност на работодателя е да задължи потребителите на инструмента и целия персонал в близост на работната площадка да носят

- лични предпазни средства, като защита за очите, маска против прах, предпазни обувки със защита против плъзгане, каска и/или защита за ушите.
- Носете подходящи дрехи. Не носете широки дрехи или бижута. Пазете косата, дрехите и ръкавиците си далече от движещи се части, за да избегнете сериозни наранявания. Носете единствено ръкавици, които осигуряват подходящо усещане и безопасно управление на спусъка и другите регулиращи устройства. Носете топли дрехи, когато работите в студени условия, за да поддържате ръцете си топли и сухи.
 - Не се пресягайте. Винаги трябва да сте здраво стъпили на земята и да пазите равновесие. Това позволява по-добър контрол върху инструмента в неочаквани ситуации.
 - Предотвратете непреднамереното изстрелване. Не носете инструмента с пръста ви на спусъка. Дръжте пръстите си далеч от спусъка, когато не използвате инструмента и когато се премествате от една работна позиция в друга.
 - Уважавайте инструмента като работен уред.
 - Не вършете глупости.
 - Премахнете всякакви инструменти, използвани за поддръжка или поправка, преди да използвате въздушния пистолет. Инструменти, които са оставени прикрепени към подвижна част на въздушния пистолет, може да доведат до телесно нараняване.
 - Работете внимателно с инструмента, тъй като може да се изстуди, засягайки ръкохватката и управлението.
 - Никога не използвайте инструмента при наличието на запалими прах, газове и пари. Инструментът може да възпроизведе искра, която да запали газовете, причинявайки пожар, или която да доведе до експлодиране на инструмента.
 - Поддържайте работната област чиста и добре осветена. Разхвърляни или тъмни области са поканя за злополуки.
 - Не използвайте инструмента, ако не е в изправно работно състояние.
 - Прегледайте инструмента преди работа, за да определите дали е в изправно работно състояние. Проверете за разминаване, обвързване на подвижните части и всякакво друго състояние, което може да засегне функционирането. Не използвайте инструмента, ако е налице някое от споменатите по-горе състояния, понеже може да предизвика неизправност.
 - Когато оставяте инструмента в покой, използвайте колана/куката (G) или го поставете да легне върху страничната си част. Не го оставайте в покой с носовата част (B), насочена към оператора или друг човек наблизо.
 - С инструмента трябва да работят само лица с технически умения, които са прочели и разбрали инструкциите за работа/безопасност.
 - Дръжте децата и наблюдателите настрана, докато работите с инструмента. Разсейвания могат да ви накарат да загубите контрол.
 - Винаги предполагайте, че инструментът съдържа крепежи. Небрежно боравене с инструмента може да доведе до неочаквано изстрелване на крепежи и телесно нараняване.
 - Не насочвайте инструмента към себе си или друг човек наблизо, независимо дали съдържа крепежи, или не. Неочаквано задействане ще освободи крепежите, предизвиквайки нараняване.
 - Не насилвайте инструмента. Използвайте правилния инструмент за вашето приложение, тъй като ще свърши работата по-добре и по-безопасно със скоростта, за която е предназначен.
 - Не задействайте инструмента, освен ако не е поставен стабилно срещу обработвания детайл. Ако не е в контакт с обработвания детайл, крепежът може да се отклони от целта.
 - Не насочвайте инструмента към материали, които са прекалено твърди или прекалено меки. Крепежите може да рикошират от твърдите материали и да наранят хора или да проникнат лесно през меките материали и да полетят безконтролно.
 - Не забивайте крепежи върху други крепежи.
 - Бъдете изключително внимателни, когато забивате крепежи в съществуващи стени или други слепи зони, за да избегнете контакт със скрити предмети (например жици, тръби или електрически кабели) или лица от другата страна.
 - След забиването на крепежа инструментът може да отскочи назад (откат), отдалечавайки се от работната повърхност. За да намалите риска от нараняване, винаги управлявайте отскачането, като:
 - запазите контрол върху инструмента и сте готови да противодействате на нормални или внезапни движения, като например отскачане.
 - позволите на отката да отдалечи инструмента от работната повърхност.
 - не се съпротивлявате на отката, така че инструментът да не бъде върнат насила върху работната повърхност.
 - Държите лицето и частите на тялото си далеч от инструмента.
 - Когато работите близо до ръба на обработван детайл или под остър ъгъл, внимавайте, за да сведете до минимум отчупванията, разцепванията, натрошаванията или свободното летене или рикоширане на крепежи, които могат да доведат до нараняване.
 - Не използвайте този инструмент за закрепване на електрически кабели. Той не е предназначен за монтиране на електрически кабели и може да повреди изолацията им, което ще предизвика опасност от електрически удар или пожар. Освен това инструментът не предоставя електрическа изолация.

- Не използвайте инструмента за извършване на задачи, които са различни от предназначението му. Особено не го използвайте като чук. Удар върху инструмента ще увеличи риска от повреда на инструмента и случайно освобождаване на крепежи.
- Не използвайте инструмента, ако етикетите с предупреждения за безопасност липсват или са повредени.
- Не премахвайте, не модифицирайте и не извършвайте други действия с контролите за управление на инструмента, така че да станат неизползваеми. Не използвайте инструмента, ако контролите му за управление не могат да се използват, прекъснати са, променени са или не работят правилно.
- Инструментът не трябва да се модифицира, освен ако не е разрешено в ръководството или писмено одобрено от Quosera Unimerco Fastening. Неспазването на това указание може да доведе до опасни ситуации или наранявания.



- Пазете ръцете и тялото си далеч от зоната за освобождаване на крепежи (В) на инструмента.
- Използвайте само крепежи, посочени в техническите спецификации, доставени с това ръководство.
- Внимавайте, когато боравите с крепежите, те може да имат остри ръбове и остри върхове.
- Използвайте само аксесоари, произведени или препоръчани от производителя на инструмента, или аксесоари, които са еквивалентни по представяне на препоръчаните от Quosera Unimerco Fastening.
- Вкарвайте крепежите след свързване на компресора, за да предотвратите неочаквано изстрелване на крепежи.
- Бъдете внимателни, когато изваждате заседнал крепеж. Механизмът може да е под компресия и крепежът може да се освободи принудително, докато се опитвате да отстраните засядането.
- Изпускате съгъстения въздух, когато
 - няма да използвате инструмента;
 - извършвате поддръжка или ремонт;
 - отстранявате засядане;
 - повдигате, спускате или по друг начин премествате инструмента на ново място;
 - оставяте инструмента без надзор и контрол от оператора;
 - изваждате крепежи от пълнителя.
- Съгъстеният въздух може да причини значително нараняване.
- Винаги изключвайте подаването на въздух и разкачвайте инструмента от подаването на въздух, когато не го използвате.
- Никога не насочвайте съгъстен въздух към себе си или към друг човек.
- Винаги използвайте правилната въздушна пробка на инструмента (Н) за съединителя на маркуча. Налягането трябва да се освободи

от инструмента, когато свързващото звено на съединителя е разкачено.

- Когато използвате инструмента, не превишавайте максималното работно налягане P_{max} .
- Инструментът не трябва да се свързва към компресор, който има потенциала да надвиши 175 psi или 12 bar.
- Деца не трябва да си играят с инструмента. Деца не трябва да извършват почистване и поддръжка от потребителя.
- Биенето на маркучите може да причини значително нараняване. Винаги проверявайте за повреди или разхлабени маркучи или фитинги.
- Оптималното подаване на въздух се постига с помощта на въздушен маркуч с диаметър 3/8" или 10 mm. Ако въздушният маркуч е твърде дълъг, това може да доведе до липса на налягане и подаване на въздух.
- Никога не носете или влачете инструмента за маркуча му.
- Поддържайте инструмента грижливо. Ако се повреди, занесете го за поправка, преди да го използвате отново. Прегледайте инструкциите за поддръжка за подробна информация относно правилното поддържане на инструмента.
- Поддържайте инструмента чист и избърсвайте греста и/или маслото след работа. Не използвайте почистващи препарати на базата на разтворители за почистване на инструмента. Възможно е разтворителят да повреди гумените и/или пластмасовите компоненти на инструмента. Хлъзгава дръжка и корпус на инструмента може да доведе до случайно падане на инструмента и нараняване на хората наблизо.
- Обслужвайте инструмента при квалифициран сервизен техник само с части, които са доставени или препоръчани от Quosera Unimerco Fastening. Това ще гарантира безопасността на инструмента.
- Инструментът трябва да се захранва само със съгъстен въздух при най-ниското налягане, изисквано за напредъка на работата, за да се намалят шумът и вибрациите, както и за да се намали износването.
- Използвайте само лубриканти, препоръчани от Quosera Unimerco Fastening/местния търговец на T.J.E.P.
- Използвайте само съгъстен въздух. Използването на кислород или запалими газове за работа с инструмента създава опасност от пожар и експлозия.

Предвидими опасности

- Информацията за извършване на оценка на риска за тези опасности и внедряването на подходящи предпазни мерки са изключително важни.
- По време на работа може да се отделят отломки от обработвания детайл и крепежа/задържащата система.
- Когато използва инструмента продължително

- време, операторът може да усети дискомфорт в ръцете, раменете, врата или други части на тялото.
- Излагането на вибрации може да предизвика увреждане на нервите и кръвоснабдяването на ръцете и дланите.
 - Ако операторът изпита симптоми, като постоянен или повтарящ се дискомфорт, болка, пулсиране, изтръпване, скованост, усещане за изгаряне или затруднено движение, не трябва да игнорира тези предупредителни знаци. Операторът трябва да се консултира с квалифициран здравен специалист относно общите дейности.
 - Докато използва инструмента, операторът трябва да вземе подходяща, но ергономична позиция. Стъпвайте здраво на земята и избягвайте неудобни позиции и позиции, в които губите равновесие.
 - Дръжте инструмента с лек, но безопасен захват, защото рискът от вибрациите обикновено е по-висок при по-голяма сила на захвата.
 - Може да съществуват остатъчни рискове, свързани с опасностите от повтарящата се работа, като например продължителността на използването във връзка с позициите и силите на работа. Препоръчително е да прегледате стандарти EN 1005-3 и EN 1005-4 за подобна информация.
 - Подхлъзванията, спъванията и паданията са основни причини за нараняване на работното място. Внимавайте за хлъзгави повърхности, когато работите с инструмента.
 - Действайте с повишено внимание в непознати среди. Може да съществуват скрити опасности, като например електрически и други линии за комунални услуги.
 - Ако инструментът се използва в зона, в която има статична прах, той може да разпръсне прахта и да предизвика опасност. Ако е възможно, заварете изпускателния отвор (E) навън от тези зони.
 - При създаване на опасности от прах приоритет трябва да е контролирането им в точката на изпускане.
- Издърпайте избутвача, докато премине отвъд стопера.
 - Внимателно освободете избутвача, за да задействате лентата с крепежи и да я подадете в носовата част.
 - Освобождаване на крепежи от инструмента с 2-стълков пълнител:
 - Натиснете лоста за освобождаване на избутвача и наклонете инструмента, за да плъзнете лентата с крепежи към задния край на пълнителя.
 - Натиснете стопера за крепежи и плъзнете навън от лентата.
 - Зареждане на крепежи в инструмента с 3-стълков пълнител:
 - Издърпайте избутвача назад, докато не се заключи към пълнителя в задна позиция
 - Плъзнете лентата с крепежи в пълнителя (I).
 - Внимателно освободете избутвача, за да избутате крепежите в дюзата
 - Освобождаване на крепежи от инструмента с 3-стълков пълнител:
 - Изтеглете избутвача към задна заключваща позиция.
 - Плъзнете крепежите извън пълнителя (I).
 - Зареждане на крепежи в пълнителя със странично зареждане:
 - Активирайте бутона под нипела за подаване на въздух (C), след което капакът на пълнителя (I) може да се дръпне назад.
 - Заредете крепежи в пълнителя и затворете капака на пълнителя (I).
 - Уверете се, че върхът на крепежа винаги стои в долната част на пълнителя.
 - Освобождаване на крепежи от пълнителя със странично зареждане:
 - Активирайте бутона под нипела за подаване на въздух (C)
 - Издърпайте назад капака на пълнителя (I) и премахнете крепежите.

Инструкции за работа

Свързване на компресора

- Свържете съединителя върху въздушния маркуч към въздушната пробката на инструмента (H).

Поставяне и изваждане на крепеж

- Свържете компресора, преди да заредите крепежите. Ако заредите крепежите, преди да свържете компресора, крепежите може да бъдат изстреляни случайно. Насочете дюзата настрани от хора наблизо и не поставяте пръста си на спусъка, когато зареждате крепежа.
- Зареждане на крепежи в инструмента с 2-стълков пълнител:
 - Плъзнете лентата с крепежи в пълнителя (I), докато лентата с крепежи премине след стопера за крепежи.

Регулиране на дълбочината на забиване

- Инструментът може да е оборудван с механизъм за регулиране на дълбочината на забиване (A). Тествайте дълбочината на забиване на парче скрап, преди да започнете работа.
- Завъртете колчето (A) или използвайте шестограмен ключ, за да регулирате дълбочината на забиване.
- Повторете горната процедура, докато не постигнете желаната настройка за дълбочина на забиване (фиг. А)

Работа с инструмента

- Инструментът може да е оборудван с един от долуизброените спусъци (F):

Единичен последователен спусък

- За да задействате уреда за крепежи, натиснете предпазната скоба към обработвания детайл и дръпнете спусъка.

- За да задействате уреда за крепежи отново, ще трябва да освободите предпазната скоба докрай, както и спусъка, преди да повторите горната процедура.

Автоматично изстрелване



- Задействайте спусъка, ударете предпазната скоба към обработвания детайл, след което ще се произведе изстрел.
- За да задействате уреда за крепежи отново, ще трябва да освободите предпазната скоба докрай, преди да повторите горната процедура.

Сменяем спусък



- Инструментът може да е снабден със сменяем спусък. Това позволява да превключвате между единично последователно изстрелване и автоматично изстрелване. В зависимост от модела това може да се извърши чрез:
 - натискане на превключващия бутон назад или напред.
 - натискане на превключващия бутон навън и след това завъртане на бутона.
 - натискане на черния щифт на превключващ бутон навътре и изместване на превключващия вал..

Изваждане на заседнал крепеж

- В случай на засядане на крепеж разкачете подаването на въздух, преди да извършите каквито и да е действия. Насочете инструмента настрани от себе си или други лица.
- Освободете избутвача, за да избегнете натиск върху лентата с крепежи.
- Отворете капака на водача на задвижващия елемент, като освободите заключването.
- *За някои модели; извадете винтовете в носовата част (D).*
- Извадете заседналия крепеж с остри клещи или подобен инструмент. Не изваждайте крепежа с ръка.
- Закрепете здраво капака на водача на задвижващия елемент на мястото му, след като отстраните засядането.
- *За някои модели; сглобете отново носовата част (D).*
- Ако не успеете да извадите заседналия крепеж чрез горния метод, свържете се с местния търговец на ТЈЕР.

Инструкции за поддръжка

Обща поддръжка

- Работодателят и операторът носят отговорност за поддържането на инструмента в безопасно работно състояние. Освен това само упълномощен сервизен персонал на ТЈЕР или дистрибутори на ТЈЕР трябва да ремонтират инструмен-

та и трябва да използват части или аксесоари, които са доставени или препоръчани от Куосега Unimerco Fastening.

- Винаги поддържайте инструмента чист. Избърсвайте грес или масло със суха чиста кърпа, за да избегнете случайно изпускане на инструмента.
- Използвайте лубрикант на ТЈЕР във въздушната пробка (H) на инструмента поне два пъти дневно (в зависимост от честотата на употреба).
- Избягвайте употребата на почистващи препарати на базата на разтворители за почистване на инструмента, тъй като някои разтворители ще повредят или отслабят съставните части на инструмента.
- Всички винтове и гайки трябва да се държат затегнати и без повреди. Разхлабените винтове може да доведат до опасни ситуации и да причинят значителни наранявания или счупване на части.
- Препоръчително е да използвате филтър и регулатор на компресора.
- Ежедневно изпразвайте резервоарите на компресора за вода.
- НИКОГА не използвайте инструмента, ако се съмнявате в нещо.

Студено време

- Когато работите с инструмента при температури, близки до тези на замръзване, влагата във въздухопровода може да замръзне и да попречи на работата на инструмента.
- Намалете въздушното налягане на 80 psi (5,5 bar) или по-малко.
- Извадете всички крепежи от пълнителя.
- Свържете компресора и стреляйте на халос с празен инструмент, тъй като работата при бавна скорост сгрява подвижните части.

Съхранение

- Когато няма да използвате инструмента дълго време, намажете стоманите части с тънък слой лубрикант, за да избегнете ръждясване. Не съхранявайте инструмента в студена среда. Когато не се използва, инструментът трябва да се съхранява на топло и сухо място. Пазете извън обсега на деца.

Изхвърляне

- Изхвърлянето на инструмента трябва да се извърши според инструкциите, дадени от местните власти..

Отстраняване на неизправности

Състояние	Действие
Инструментът работи нормално, но не забива крепежите докрай.	<ul style="list-style-type: none"> • Задайте настройката за най-голяма дълбочина на забиването • Увеличете до максимум въздушното налягане (максималното налягане е указано върху инструмента) • Работният детайл е прекалено твърд за избраната дължина на крепежите.
Крепежите се забиват докрай при нормална скорост, но когато скоростта се увеличава, те не се забиват докрай.	<ul style="list-style-type: none"> • Увеличете до максимум въздушното налягане (максималното налягане е указано върху инструмента) • Използвайте маркуч за подаване на въздух с по-голям вътрешен диаметър. • Използвайте по-къс маркуч за подаване на въздух. • Сменете с компресор с по-голямо въздушно подаване.
Крепежът се забива твърде дълбоко в работния детайл.	<ul style="list-style-type: none"> • Преместете дюзата надолу, за да намалите дълбочината на забиване. • Намалете въздушното налягане.
Инструментът изпуска въздух	<ul style="list-style-type: none"> • Разхлабени винтове на носа <ul style="list-style-type: none"> · Затегнете винтовете и проверете отново • Разхлабени винтове на капачката <ul style="list-style-type: none"> · Затегнете винтовете и проверете отново • Повредено уплътнение <ul style="list-style-type: none"> · Заменете уплътнението
Инструментът стреля празен на халос	<ul style="list-style-type: none"> • Прах в носа (В) <ul style="list-style-type: none"> · Почистете носа • Мръсен/празен пълнител (I) <ul style="list-style-type: none"> · Почистете пълнителя • Ограничен въздух/неадекватен въздушен поток <ul style="list-style-type: none"> · Проверете маркуча и компресора
Няма подаване на крепежи	<ul style="list-style-type: none"> • Липса на смазване <ul style="list-style-type: none"> · Използвайте лубрикант на TJEP • Крепежите за твърде къси или с грешен размер за инструмента <ul style="list-style-type: none"> · Използвайте само препоръчани от TJEP крепежи • Огънати крепежи <ul style="list-style-type: none"> · Не използвайте
Липса на мощност	<ul style="list-style-type: none"> • Ниско въздушно налягане <ul style="list-style-type: none"> · Проверете маркуча и компресора • Липса на смазване (H) <ul style="list-style-type: none"> · Използвайте лубрикант на TJEP
Крепежите засядат в инструмента	<ul style="list-style-type: none"> • Избутвачът (D) е бил освободен твърде грубо и с това е повредил материала на задържащата система на крепежите. <ul style="list-style-type: none"> · Винаги освобождавайте избутвача внимателно • Грешен размер на крепежите или задържащата система на крепежите е мокра <ul style="list-style-type: none"> · Използвайте само препоръчани от TJEP крепежи и пазете крепежите сухи • Огънати крепежи <ul style="list-style-type: none"> · Не използвайте • Разхлабен пълнител, винтове на носа <ul style="list-style-type: none"> · Затегнете всички винтове и проверете отново • Обработваният детайл е прекалено твърд за избрания крепеж.
При неизправност, която е различна от описаните по-горе, спрете да използвате инструмента и се свържете с местния търговец за сервизно обслужване.	

BRAD/DOKONČOVACÍ HŘEBÍKOVACÍ TJEP

BEZPEČNOSTNÍ A PROVOZNÍ POKYNY

ÚDRŽBA A ODSTRAŇOVÁNÍ POTÍŽÍ

PŘEKLAD ORIGINÁLNÍHO NÁVODU

Obsah

Důležité bezpečnostní informace.....	18
Obrázky.....	18
Důležité součásti.....	18
Vysvětlení symbolů.....	19
Obecná varování.....	19
Obecná bezpečnostní varování.....	19
Předvídatelná rizika.....	21
Pokyny k obsluze.....	21
Připojení kompresoru.....	21
Vkládání a vyjímání spojovacího materiálu.....	21
Seřízení hloubky nastřelování.....	22
Používání nástroje.....	22
Odstranění zaseknutého spojovacího materiálu.....	22
Pokyny k údržbě.....	22
Obecná údržba.....	22
Chladné počasí.....	22
Skladování.....	22
Likvidace.....	22
Odstraňování potíží.....	23



NESPRÁVNÉ A NEBEZPEČNÉ POUŽÍVÁNÍ NÁSTROJE MŮŽE VÉST KE SMRTELNÉMU ÚRAZU NEBO VÁŽNÉMU ZRANĚNÍ. JE VELMI DŮLEŽITÉ, ABY SI OBSLUHA PŘED PRACÍ S NÁSTROJEM PŘEČETLA TUTO PŘÍRUČKU A POROZUMĚLA JEJÍMU OBSAHU. TATO PŘÍRUČKA MUSÍ BÝT VOLNĚ DOSTUPNÁ VŠEM UŽIVATELŮM, KTEŘÍ BUDOU NÁSTROJ POUŽÍVAT.

Uchovávejte tuto příručku na bezpečném místě pro budoucí použití.

Důležité bezpečnostní informace

Výrobce nemůže v žádném případě předvídat veškeré možné situace, které mohou zahrnovat riziko. Varování uvedená v tomto návodu a visačky a štítky na nástroji tudíž nejsou z tohoto hlediska úplné. Jestliže používáte pracovní postup, metodu nebo techniku, které výrobce výslovně nedoporučil, musíte se ujistit, že jsou bezpečné pro vás i pro ostatní osoby. Rovněž se musíte ujistit, že zvolený pracovní postup, metoda nebo technika nezpůsobí, že nástroj bude nebezpečný.

Obrázky







Příslušné obrázky zmiňované v návodu najdete na str. 4.

Důležité součásti



Viz nákres na straně 4.



Vysvětlení symbolů

Symboly použité v příručce

	Symbol upozornění na bezpečnostní riziko označuje potenciální riziko úrazu. VAROVÁNÍ: Označuje riziko, jehož důsledkem může být v případě, že mu nebude zabráněno, smrt nebo vážný úraz.
	Přečtěte si štítky na nástroji a příručce tak, abyste všemu porozuměli. Nedodržování varování může vést k závažnému zranění.
	Obsluha i ostatní osoby na pracovišti musí nosit ochranu zraku odolnou proti nárazu s boční ochranou.
	Obsluha i ostatní osoby na pracovišti musí nosit ochranu sluchu.
	Doporučujeme, aby obsluha i ostatní osoby nosily na pracovišti přilbu s označením CE.
	Při vystřelování spojovacího materiálu dávejte pozor.

Symboly na nástroji



	Nástroj nese označení CE podle platných norem.
	Přečtěte si štítky na nástroji a příručce tak, abyste všemu porozuměli. Nedodržování varování může vést k závažnému zranění.
	Obsluha i ostatní osoby na pracovišti musí nosit ochranu zraku odolnou proti nárazu s boční ochranou.

	Obsluha i ostatní osoby na pracovišti musí nosit ochranu sluchu.
	Maximální provozní tlak
	Nástroj je vybaven nárazovým vystřelováním nebo přepínatelnou spouští. Při používání nástroje dávejte pozor. Nástroje v režimu nárazového vystřelování se smí používat pouze při výrobě.



Obecná varování

Obecná bezpečnostní varování

-  • **VAROVÁNÍ:** Přečtěte si veškerá bezpečnostní varování a pokyny. Nedodržování těchto varování a pokynů může vést k úrazu elektrickým proudem, požáru, závažnému zranění nebo smrtelnému úrazu.
- Používejte nástroj a příslušenství v souladu s těmito pokyny – vezměte v potaz pracovní podmínky a vykonávanou práci. Používání nástroje k jiným činnostem, než ke kterým je určen, může vést k nebezpečným situacím.
- Při práci s nástrojem buďte neustále ve střehu, sledujte, co děláte, a střízlivě uvažujte. Nástroj nepoužívejte, když jste unavení nebo pod vlivem drog, alkoholu či léků. Chvilková nepozornost při práci s nástrojem může vést k vážnému úrazu.
- Obsluha by měla vyhodnotit případné ohrožení ostatních osob.
 -  • Při manipulaci s nástrojem a jeho opravách používejte ochranu zraku s označením CE, která chrání před odletujícími předměty zepředu a z boku.
 -  • Na pracovišti nebo v jeho blízkosti používejte ochranu sluchu s označením CE, která zabraňuje poškození sluchu. Vystavení vysokým hladinám hluku bez ochrany může způsobit trvalé poškození, oslabe-

ní nebo ztrátu sluchu a další problémy, jako například zvonění či hučení v uších. Mezi vhodná opatření na snížení tohoto rizika mohou patřit například tlumící materiály zabraňující „zvonění“ pracovního povrchu.

- Na pracovišti je doporučeno nosit ochranu hlavy s označením CE.
 -  • Zaměstnavatel musí zajistit, aby obsluha nástrojů a ostatní osoby pohybující se na pracovišti používaly ochranné prostředky, jako je ochrana zraku, prachová maska, neklouzavá obuv, helma a ochrana sluchu.
- Noste vhodné oblečení. Nenoste volný oděv nebo šperky. Vlasy, části oděvu a rukavice nesmí přicházet do kontaktu s pohyblivými částmi, aby nedocházelo k vážným zraněním. Noste pouze takové rukavice, které zajišťují dostatečnou citlivost a bezpečné ovládání spouště a veškerých nastavovacích zařízení. Při práci v chladu noste teplé oblečení, abyste měli teplé a suché ruce.
- Nenatahujte se příliš daleko. Za všech okolností musíte stabilně stát. Budete tak mít nad nástrojem lepší kontrolu v neočekávaných situacích.
- Zabraňte nechtěnému spuštění nástroje. Nepřeházejte nástroj s prstem na spoušti. Když nástroj nepoužíváte nebo přecházíte z jedné pracovní polohy do jiné, nemějte prst na spoušti.
- Považujte nástroj za pracovní náčin.

- Neúčastněte se dětinských her.
- Před použitím vzduchové hřebíkovačky odstraňte všechny nástroje používané k údržbě nebo opravám. Nástroje nasazené na pohyblivou součást vzduchové hřebíkovačky mohou způsobit úraz.
- S nástrojem manipulujte opatrně, neboť se může ochladit a ztěžovat tak úchop a ovládání.
- Nástroj nikdy nepoužívejte v prostředí obsahujícím hořlavý prach, plyny nebo výpary. Nástroj může vygenerovat jiskru, což může mít za následek vznícení plynů, vznik požáru a následnou explozi nástroje.
- Pracoviště musí být uklizené a řádně osvětlené. Neuklizené nebo tmavé prostory jsou zdrojem neohod.
- Nástroj nepoužívejte, pokud není v řádném provozním stavu.
- Nástroj před používáním zkontrolujte, abyste zjistili, zda je v řádném provozním stavu. Zkontrolujte případné nesprávné vyrovnání nebo zasekávání pohyblivých dílů a další okolnosti, které mohou mít vliv na funkčnost. Pokud se vyskytnou některé z následujících podmínek, zařízení nepoužívejte, neboť by mohlo dojít k poruše.
- Když s nástrojem nepracujete, zavěste ho na háček (G) na opasek nebo na krov, anebo ho položte na bok. Nenechávejte ho ležet tak, aby vyústění (B) mířilo na obsluhu nebo na okolostojící osoby.
- Nástroj smí používat pouze technicky zdatné osoby, které si přečetly provozní a bezpečnostní pokyny a porozuměly jejich obsahu.
- Zajistěte, aby se při práci s nástrojem ve vaší blízkosti nevyskytovaly žádné děti a další osoby. Rozptylování může způsobit ztrátu kontroly nad nástrojem.
- Vždy předpokládejte, že nástroj obsahuje spojovací materiál. Nedbalá manipulace s nástrojem může vést k neočekávanému vystřelení spojovacího materiálu a následnému úrazu.
- Nemířte nástrojem na sebe ani na nikoho poblíž, bez ohledu na to, zda obsahuje nebo neobsahuje spojovací materiál. Neočekávaná aktivace vystřelí spojovací materiál a způsobí zranění.
- Nástroj nepřetěžujte. Používejte ten správný nástroj podle vašich potřeb. Odvede lepší práci a zajistí vyšší bezpečnost s kapacitou, pro kterou byl navržen.
- Nástroj neaktivujte, dokud není správně přiložen k pracovnímu povrchu. Pokud nástroj není v kontaktu s pracovním povrchem, může se spojovací materiál odchýlit od svého cíle.
- Nepoužívejte nástroj na materiálech, které jsou příliš tvrdé nebo příliš měkké. Tvrdý materiál může spojovací materiál odrazit a způsobit zranění osob, zatímco měkký materiál může být snadno proražen a způsobit tak volné odlétnutí spojovacího materiálu.
- Nenastřelujte spojovací materiál do jiného spojovacího materiálu.
- Při nastřelování spojovacího materiálu do stávajících stěn nebo jiných míst, za která není vidět, věnujte zvýšenou pozornost skrytým předmětům nebo osobám na druhé straně (např. dráty, trubky, elektrické kabely).
- Po nastřelení spojovacího materiálu se nástroj může zpětným rázem odpružit pryč od pracovního

povrchu. V zájmu snížení rizika úrazu mějte vždy nad zpětným rázem kontrolu:

- mějte neustále kontrolu nad nástrojem a buďte připraveni reagovat na běžné nebo náhlé pohyby, jako například na zpětný ráz,
 - nechte nástroj, aby zpětným rázem odskočil od pracovního povrchu,
 - zpětnému rázu neodporujte, aby se nástroj vrátil zpět k pracovnímu povrchu,
 - udržujte obličej a další části těla v bezpečné vzdálenosti od nástroje.
- Při práci na okraji pracovního povrchu nebo při používání ostrých úhlů se snažte minimalizovat odlamování, tvorbu třísek nebo volně odletování či odrážení spojovacího materiálu, aby nedošlo k úrazu.
 - Nepoužívejte tento nástroj k upínání elektrických kabelů. Není navržena k instalaci elektrických kabelů a může způsobit jejich izolaci a způsobit tak úraz elektrickým proudem nebo požár. Nástroj navíc není izolovaný před kontaktem s elektrickou energií.
 - Nepoužívejte nástroj k jiným činnostem, než ke kterým je určený. Obzvláště ho nepoužívejte jako kladivo. Údery do nástroje mohou zvýšit riziko poškození nástroje a nechtěné vystřelení spojovacího materiálu.
 - Nástroj nepoužívejte v případech chybějících nebo poškozených výstražných bezpečnostních štítků.
 - Nedemontujte ovládací prvky nástroje, nijak je neupravujte nebo nezpůsobujte jejich nefunkčnost. S nástrojem nepracujte, pokud je některý z jeho ovládacích prvků nefunkční, odpojen, upraven nebo nefunguje správně.
 - Nástroj by neměl být upravován, pokud to není povoleno v příručce nebo pokud neobdržíte písemný souhlas od společnosti Kyocera Unimerco Fastening. Nedodržení tohoto pokynu může vést k nebezpečným situacím nebo úrazům.
- Ruce a jiné části těla nesmí být v oblasti vystřelování spojovacího materiálu (B) z nástroje.
- Používejte pouze takový spojovací materiál, který je uveden v technických specifikacích dodaných s touto příručkou.
 - Při manipulaci se spojovacím materiálem buďte opatrní – může mít ostré hrany a špičaté hroty.
 - Používejte pouze příslušenství vyrobené nebo doporučené výrobcem nástroje nebo příslušenství, které funguje stejným způsobem jako příslušenství doporučené společností Kyocera Unimerco Fastening.
 - Spojovací materiál vkládejte až po připojení kompresoru, aby nedošlo k nečekanému vystřelení spojovacího materiálu.
 - Při odstraňování zaseknutého spojovacího materiálu buďte opatrní. Mechanismus může být napružený a spojovací materiál může být při pokusu o uvolnění zaseknutí vystřelen ven.
 - V následujících případech odpojte přívod stlačeného vzduchu:
 - když nástroj není používán,
 - při provádění údržby nebo oprav,
 - při odstraňování zaseknutí,
 - při zvedání, spouštění nebo přenášení nástroje na jiné místo,

- když je nástroj mimo dohled nebo kontrolu obsluhy,
- při vyjímání spojovacího materiálu ze zásobníku,
- Stlačený vzduch může být příčinou vážného úrazu.
- Když nástroj nepoužíváte, vždy vypněte přívod vzduchu a odpojte od něho nástroj.
- Nikdy nesměřujte stlačený vzduch proti sobě ani proti žádné jiné osobě.
- Pro připojení hadic vždy použijte správnou vzduchovou propojku nástroje (H). Při rozpojování spojky nesmí být v nástroji přítomen tlak.
- Při používání nástroje nesmí být překročen maximální provozní tlak P_{max} .
- Nástroj se nesmí připojit ke kompresoru, jehož tlak může potenciálně překročit 175 psi nebo 12 barů.
- S nástrojem si nesmí hrát děti. Čištění a údržbu nesmí provádět děti.
- Smotané hadice mohou být příčinou vážného úrazu. Vždy zkontrolujte, zda nejsou poškozené či uvolněné hadice nebo instalační materiál.
- Optimálního přívodu vzduchu dosáhnete pomocí vzduchové hadice o průměru 3/8" nebo 10 mm. Kdyby byla hadice příliš dlouhá, mohl by být tlak a tudíž přívod vzduchu nedostatečný.
- Nástroj nikdy nepřeházejte nebo netahajte za hadice.
- O nástroj se řádně starajte. Pokud je poškozený, nechte ho před použitím opravit. Podrobné informace o řádné údržbě nástroje najdete v pokynech k údržbě.
- Nástroj udržujte čistý, po práci otřete mazivo a olej. K čištění nástroje nepoužívejte čisticidla na bázi rozpouštědel. Rozpouštědlo může poškodit pryžové a plastové součásti nástroje. Mastné držadlo a tělo nástroje může vést k jeho nechtěnému upuštění a zranění okolostojících osob.
- Nástroj nechte opravovat kvalifikovaným servisním technikem a pouze s využitím dílů, které jsou dodávány nebo doporučovány společností Kyocera Unimerco Fastening. Zajistíte tak udržení nástroje v bezpečném stavu.
- Do nástroje je nutné přivádět stlačený vzduch s nejnižším možným tlakem potřebným pro vykonávání práce, aby se snížila hlučnost a vibrace a minimalizovalo se opotřebení.
- Používejte pouze maziva doporučená společností Kyocera Unimerco Fastening nebo vašim místním prodejcem společností TJEP.
- Používejte pouze stlačený vzduch. Použitím kyslíku nebo hořlavých plynů při provozu nástroje vznikne riziko požáru a exploze.

Předvídatelná rizika

- Je nezbytně nutné se seznámit s informacemi ohledně vyhodnocování rizik a zavést vhodné kontroly.
- Při používání může docházet k odletování úlomků z pracovního povrchu a upínacího/zakládacího systému.
- Při delším používání nástroje může obsluha pociťovat nepohodlí v oblasti paží, ramen, krku nebo jiných částí těla.
- Výstavení vibracím může způsobit poškození nervů a krevního oběhu rukou a paží.
- Pokud obsluha pociťuje příznaky jako trvalé nebo

- vrařející se nepohodlí, bolest, tepání krve, brnění, necitlivost, pálení nebo ztuhlost, tyto varovné příznaky neignorujte. Obsluha by se v takovém případě měla obrátit na kvalifikovaného profesionálního zdravotníka.
- Při používání nástroje by obsluha měla zaujmout vhodný ergonomický postoj. Je nutné mít stabilní postoj a vyhýbat se nepřirozeným nebo nevyváženým pozicím.
- Držte nástroj lehece, ale bezpečně, protože rizika způsobená vibracemi jsou při silném úchopu obecně větší.
- Mohou být přítomná i další rizika související s opakovanými činnostmi, jako doba používání s ohledem na pracovní pozice a vyvíjené síly. Doporučujeme, abyste se seznámili s příslušnými informacemi v normách EN 1005-3 a EN 1005-4.
- Hlavními příčinami úrazů na pracovišti jsou uklouznutí, zakopnutí a pády. Při používání nástroje dávejte pozor na kluzké povrchy.
- V neznámých prostředích postupujte opatrně. Mohou se v nich vyskytovat skrytá rizika, jako elektrická nebo další vedení.
- Pokud je nástroj používán v oblasti s usazeným prachem, může dojít k rozptýlení prachu a vzniku nebezpečné situace. Pokud je to možné, otočte výfuk (E) směrem mimo tato prostředí.
- Pokud dojde k nebezpečné situaci kvůli prachu nejdůležitější je tuto situaci kontrolovat v místě výskytu.

Pokyny k obsluze

Připojení kompresoru

- Připojte spojku na vzduchové hadici na vzduchovou propojku nástroje (H).

Vkládání a vyjímání spojovacího materiálu

- Připojte kompresor před vložením spojovacího materiálu. Pokud vložíte spojovací materiál před připojením kompresoru, může dojít k nechtěnému vystřelení spojovacího materiálu. Při vkládání spojovacího materiálu namiřte hubici směrem od okolostojících osob a sundejte prst ze spouště.
- Vložte spojovací materiál do nástroje s dvoustupňovým zásobníkem:
 - Zasuňte pás spojovacího materiálu do zásobníku (I) až za zarážku.
 - Zatáhněte vysunovač až za zarážku.
 - Pomalu vysunovač pouštějte, až bude přitlačen k pásu spojovacího materiálu a zasune pás do vyústění.
- Vyjměte spojovací materiál z nástroje s dvoustupňovým zásobníkem:
 - Stiskněte uvolňovací páčku na vysunovači a nástroj nakloňte, aby pás spojovacího materiálu sjel do zadní části zásobníku.
 - Stiskněte zarážku spojovacího materiálu a vysuňte ji z pásu.
- Vložte spojovací materiál do nástroje s třístupňovým zásobníkem:
 - Zatáhněte vysunovač směrem dozadu, až bude zajištěný k zásobníku v zadní poloze.
 - Zasuňte pás spojovacího materiálu do zásobníku (I).

- Pomalu vysunovač pouštějte a zatlačte spojovací materiál do hubice.
- Vyměňte spojovací materiál z nástroje s třístupňovým zásobníkem:
 - Zatáhnete vysunovač do zadní zajišťovací polohy.
 - Vytáhněte spojovací materiál ze zásobníku (I).
- Vložte spojovací materiál do bočního zásobníku:
 - Stiskněte tlačítko pod přívodem vzduchu (C).
 - Krypt zásobníku (I) pújde stáhnout dozadu.
 - Vložte spojovací materiál do zásobníku a zavřete krypt zásobníku (I).
 - Hrot spojovacího materiálu musí být vždy nas-taven na dolní straně zásobníku.
- Vyměňte spojovací materiál z bočního zásobníku:
 - Stiskněte tlačítko pod přívodem vzduchu (C)
 - Stáhněte dozadu krypt zásobníku (I) a vyměňte spojovací materiál.

Seřízení hloubky nastřelování

- Nástroj lze vybavit seřízením hloubky nastřelování (A). Než začnete pracovat, vyzkoušejte hloubku nastřelování na kusu odpadního materiálu.
- Otáčením knoflíku (A) nebo pomocí imbusu nastavte hloubku nastřelování.
- Opakujte výše uvedený postup, dokud nenajdete požadované nastavení hloubky nastřelování. (Obr. A).

Používání nástroje

- Nástroj lze vybavit jednou z dále uvedených spouští (F):

Jednotlivá sekvenční spoušť

- Hřebíkovačku aktivujete zatlačením bezpečnostního štítu proti pracovnímu povrchu a následným stisknutím spouště.
- Chcete-li hřebíkovačku znovu aktivovat, je nutné nejdříve plně uvolnit bezpečnostní štít a následně uvolnit spoušť.

Nárazové vystřelování



- Aktivujte spoušť, udeřte bezpečnostním štítem do pracovního povrchu a dojde k vystřelení spojovacího materiálu.
- Chcete-li hřebíkovačku znovu aktivovat, je nutné nejdříve plně uvolnit bezpečnostní štít.

Přepínatelná spoušť



- Nástroj lze vybavit přepínatelnou spouští. Ta umožňuje přepínat mezi jednotlivým sekvenčním a nárazovým vystřelováním. V závislosti na modelu lze přepnutí provést:
 - zatlačením přepínacího tlačítka dozadu či dopředu;
 - vytlačením přepínacího tlačítka ven a otočením;
 - zatlačením černého přepínacího tlačítka dovnitř a posunutím přepínacího výstupku.

Odstranění zaseknutého spojovacího materiálu

- V případě zaseknutí spojovacího materiálu odpojte před provedením jakékoli akce přívod vzduchu. Otočte nástroj směrem od sebe i ostatních osob.
- Uvolněte vysunovač, aby nebyl vyvíjen tlak na pás spojovacích prvků.

- Otevřete kryt vyrážecího vodička uvolněním západky.
- *U některých modelů odstraňte šrouby ve vyústění nástroje (D).*
- Vytáhněte zaseknutý spojovací materiál špičatými kleštěmi nebo podobným nástrojem. Nevytahujte spojovací prvek rukou.
- Po odstranění zaseknutí nasadte kryt vyrážecího vodička.
- *U některých modelů znovu sestavte vyústění (D).*
- Pokud se vám spojovací prvek nepodaří výše uvedeným postupem vytáhnout, obraťte se na svého prodejce produktů TJEP.

Pokyny k údržbě

Obecná údržba

- Zaměstnavatel a obsluha musí zajistit, aby byl nástroj udržován v bezpečném provozním stavu. Nástroj navíc mohou opravovat pouze autorizovaní servisní technici společnosti TJEP nebo distributorů produktů společnosti TJEP a musí při tom používat díly a příslušenství dodávané nebo doporučené společností Kyocera Unimerco Fastening.
- Udržujte nástroj neustále čistý. Otírejte suchým čistým hadříkem mazivo nebo olej, aby nedošlo k nechtěnému upuštění nástroje.
- Zasuňte mazničku TJEP do vzduchové propojky (H) nástroje nejméně dvakrát denně (podle frekvence používání).
- Nepoužívejte k čištění nástroje čisticidla na bázi rozpouštědel, protože určitá rozpouštědla mohou poškodit nebo oslabit kompozitní díly nástroje.
- Všechny šrouby a matice musí být dotažené a nepoškozené. Povolené šrouby mohou způsobit nebezpečné situace a mohou mít za následek vážný úraz nebo zlomení dílů.
- Doporučujeme použít na kompresoru filtr a regulátor.
- Denně vyprazdňujte vodní nádrže kompresoru.
- NIKDY nástroj nepoužívejte, když máte pochybnosti o jeho stavu.

Chladné počasí

- Při používání nástroje za teplot blížících se bodu mrazu nebo nižších může ve vzduchovém vedení zamrznout vlhkost a zabránit provozu nástroje.
- Snižte tlak vzduchu na 80 psi (5,5 baru) nebo méně.
- Vyměňte ze zásobníku veškerý spojovací materiál.
- Připojte kompresor a použijte nástroj naprázdno, protože pomalým provozem se zahřejí pohyblivé součásti.

Skladování

- Když nástroj delší dobu nepoužíváte, naneste na kovové díly tenkou vrstvu mазiva, aby nedocházelo ke korozi. Neskladujte nástroj v chladném prostředí. Když nástroj není používán, uchovávejte ho na teplém a suchém místě a mimo dosah dětí.

Likvidace

- Likvidaci nástroje je nutno provést podle pokynů místních úřadů..

Odstraňování potíží

Stav	Akce
Nástroj funguje normálně, ale nenastřeluje spojovací materiál až nadoraz.	<ul style="list-style-type: none"> • Seřídte nastavení hloubky nastřelování na maximum. • Nastavte maximální tlak vzduchu (max. tlak je uveden na nástroji). • Pracovní povrch je pro zvolenou délku spojovacího materiálu příliš tvrdý.
Spojovací materiál je nastřelován normální rychlostí až nadoraz, ale při zvýšení rychlosti již tomu tak není.	<ul style="list-style-type: none"> • Nastavte maximální tlak vzduchu (max. tlak je uveden na nástroji). • Použijte přírodní vzduchovou hadici většího vnitřního průměru. • Použijte kratší přírodní vzduchovou hadici. • Použijte výkonnější kompresor.
Spojovací materiál je do pracovního povrchu nastřelován příliš hluboko.	<ul style="list-style-type: none"> • Posuňte hubici dolů, abyste zmenšili hloubku nastřelování. • Snižte tlak vzduchu.
Z nástroje uniká vzduch.	<ul style="list-style-type: none"> • Povolené šrouby vyústění <ul style="list-style-type: none"> · Dotáhněte šrouby a zkontrolujte stav. • Povolené šrouby víka <ul style="list-style-type: none"> · Dotáhněte šrouby a zkontrolujte stav. • Poškozená těsnění <ul style="list-style-type: none"> · Vyměňte poškozená těsnění.
Z nástroje nevystřeluje spojovací materiál.	<ul style="list-style-type: none"> • Znečištěné vyústění (B) <ul style="list-style-type: none"> · Vyčistěte vyústění. • Znečištěný nebo prázdný zásobník (I) <ul style="list-style-type: none"> · Vyčistěte zásobník. • Omezený přívod vzduchu/nedostatečný průtok vzduchu <ul style="list-style-type: none"> · Zkontrolujte vyústění a kompresor. • Nedostatečné promazání <ul style="list-style-type: none"> · Použijte mazničku TJEP.
Spojovací materiál se nevystřeluje	<ul style="list-style-type: none"> • Příliš krátký spojovací materiál nebo nesprávná velikost <ul style="list-style-type: none"> · Používejte pouze spojovací materiál doporučený TJEP. • Ohnutý spojovací materiál <ul style="list-style-type: none"> · Nepoužívejte.
Nedostatečný výkon	<ul style="list-style-type: none"> • Nízký tlak vzduchu <ul style="list-style-type: none"> · Zkontrolujte vyústění a kompresor. • Nedostatečné promazání (H) <ul style="list-style-type: none"> · Použijte mazničku TJEP.
Zaseknutí spojovacího materiálu v nástroji	<ul style="list-style-type: none"> • Vysunovač (D) byl uvolněn příliš rychle a došlo k poškození základacího papíru spojovacího materiálu. <ul style="list-style-type: none"> · Vysunovač používejte vždy pomalu. • Nesprávná velikost spojovacího materiálu nebo je navlhký základací papír spojovacího materiálu. <ul style="list-style-type: none"> · Používejte pouze spojovací materiál doporučený TJEP a udržujte ho v suchu. • Ohnutý spojovací materiál <ul style="list-style-type: none"> · Nepoužívejte. • Uvolněný zásobník, povolené šrouby vyústění <ul style="list-style-type: none"> · Dotáhněte všechny šrouby a zkontrolujte stav. • Pracovní povrch je pro zvolenou délku spojovacího materiálu příliš tvrdý.

Při jiných než výše popsaných situacích přestaňte nástroj používat, obraťte se na svého místního prodejce a nechte nástroj opravit.

TJEP STIFTE- OG DYKKERPISTOLER

SIKKERHEDS- OG BRUGSANVISNING

VEDLIGEHODELSE OG FEJLFINDING

OVERSÆTTELSE AF DEN ORIGINALE VEJLEDNING

Indhold

Vigtig sikkerhedsinformation	24
Figurer	24
Vigtige dele	24
Symbolforklaring	25
Generelle advarsler	25
Generelle sikkerhedsanvisninger	25
Forudsigelige farer	27
Brugsanvisning	27
Tilslutning af trykluft	27
Ladning og tømning af magasinet	27
Justering af slagdybde	28
Betjening af værktøjet	28
Fjernelse af fastklemte fastener	28
Vedligeholdelsesanvisning	28
Generel vedligeholdelse	28
Koldt vejr	28
Opbevaring	28
Bortskaffelse	28
Fejlfinding	29



FORKERT ELLER SLØSET OMGANG MED VÆRKTØJET VIL KUNNE MEDFØRE DØD ELLER ALVORLIG KVÆSTELSE. DET ER MEGET VIGTIGT, AT BRUGEREN AF VÆRKTØJET LÆSER OG FORSTÅR DENNE MANUAL, INDEN VÆRKTØJET ANVENDES. OPBEVAR DENNE MANUAL TILGÆNGELIG FOR ANDRE TIL GENNEMLÆSNING, FØR DE ANVENDER VÆRKTØJET.

Opbevar denne manual et sikkert sted til fremtidig brug.

Vigtig sikkerhedsinformation

Producenten kan ikke forudsige alle potentielle forhold, der kunne indebære en fare. Advarslerne i denne manual, og de etiketter og decaler, der er sat på kompressoren, er derfor ikke udtømmende. Hvis du anvender en procedure, arbejdsmetode eller betjeningsteknik, som producenten ikke anbefaler specifikt, skal du sørge for, at den er sikker for dig og andre. Du skal også sikre, at proceduren, arbejdsmetoden eller betjeningsteknikken, som du vælger, ikke gør kompressoren usikker.







Figurer



De relevante figurer, der refereres til i vejledningen, findes på side 4.

Vigtige dele

Se tegning på side 4.

Symbolforklaring



Symboler i manualen	
	Sikkerhedsalarmsymbolet indikerer en mulig fare for personskade. ADVARSEL: Indikerer en fare, der kan medføre død eller alvorlig personskade, hvis den ikke undgås.
	Læs og forstå alle advarsler og anvisninger på værktøjet og i manualen. Manglende overholdelse kan føre til alvorlige kvæstelser.
	Brugeren og andre i nærheden skal benytte CE-mærkede øjenværn med front- og sidebeskyttelse.
	Brugeren og andre i nærheden skal benytte CE-mærkede høreværn.
	Det anbefales, at brugeren og andre i nærheden af arbejdsområdet, bærer CE-mærket hovedbeskyttelse.
	Udvis forsigtighed, da fasteners skydes ud.

Symboler på værktøjet	
	Værktøjet er CE-godkendt i henhold til gældende standarder.
	Læs og forstå alle advarsler og anvisninger på værktøjet og i manualen. Manglende overholdelse kan føre til alvorlige kvæstelser.
	Brugeren og andre i nærheden skal benytte CE-mærkede øjenværn med front- og sidebeskyttelse.

	Brugeren og andre i nærheden skal benytte CE-mærkede høreværn.
P.MAX X BAR (XXX PSI)	Maksimalt tilgangstryk
	Værktøjet er enten udstyret med en flerskudsaftrækker eller omskiftelig aftrækker. Udvis forsigtighed ved brug. Værktøjer indstillet til slagskydning må kun bruges til industriel produktion.

! Generelle advarsler

Generelle sikkerhedsanvisninger

-  **ADVARSEL:** Læs alle sikkerhedsadvarsler og anvisninger. Manglende overholdelse af advarsler og anvisninger kan medføre elektrisk stød, brand, alvorlig kvæstelse og/eller død.
- Brug værktøjet og tilbehør i overensstemmelse med disse anvisninger, og tag højde for arbejds-betingelserne og arbejdet, som skal udføres. Brug af værktøjet til andre opgaver end dem, det er beregnet til, kan føre til farlige situationer.
- Vær opmærksom, hold øje med, hvad du laver, og brug sund fornuft, når du betjener værktøjet. Brug ikke værktøjet, hvis du er træt eller påvirket af narkotika, alkohol eller medicin. Et øjebliklig uopmærksomhed, mens du betjener værktøjet, kan forårsage alvorlig person- og materielsskade.
- Brugeren skal vurdere risiciene for andre.
-  • Brug CE-mærket øjenværn med front- og sidebeskyttelse mod flyvende objekter, når du håndterer, anvender og vedligeholder værktøjet.
-  • Brug CE-mærket høreværn tæt ved eller på arbejdsstedet for at forhindre høreskader Ubeskyttet exponering for høje støjniveauer kan medføre permanent, funktionsnedsættende høretab og andre problemer såsom tinnitus (ringende, sum-mende,

susende eller fløjtende lyd i ørerne). Det kan være nødvendigt at træffe foranstaltninger for at dæmpe materiale for at forhindre arbejdssemner i at "ringe".

-  • Det anbefales at bære CE-mærket hovedbeskyttelse på arbejdsstedet.
- Det er arbejdsgiverens ansvar at sikre at brugere af værktøjet og personale i nærheden på arbejdsstedet bærer personligt beskyttelsesudstyr såsom øjenværn, støvmaske, skridsikre sikkerhedssko, sikkerhedshjelm og/eller høreværn.
- Vær iført korrekt beklædning. Vær ikke iført løst tøj eller smykker. Hold hår, tøj og handsker væk fra bevægelige dele for at undgå alvorlige kvæstelser. Bær kun sikkerhedshandsker, der giver en tilstrækkelig føling til sikkert at kunne håndtere aftrækker, dybdejustering osv. Bær varmt tøj, når der arbejdes under kolde forhold, så dine hænder holdes varme og tørre.
- Stræk dig ikke for langt. Hold et sikkert og stabilt fodfæste og god balance til enhver tid. Det giver bedre kontrol over værktøjet i uventede situationer.
- Sørg for at forhindre utilsigtet aktivering. Bær ikke værktøjet med din finger på aftrækkeren. Fjern fingrene fra aftrækkeren, når værktøjet ikke er i brug eller på anden måde flyttes til en ny placering.
- Husk at værktøjet er et arbejdsredskab.
- Brug ikke værktøjet til sjov.
- Fjern al værktøj, der er anvendt til vedligehold og

- fejlfretning før pistolen anvendes. Værktøj efterladt på en bevægende del af pistolen, kan forårsage personskade.
- Hånder værktøjet med forsigtighed, da det kan blive koldt, hvilket påvirker grebet og håndteringen.
 - Brug aldrig værktøjet, hvis der er letantændelig støv, gasser eller dampe i nærheden. Værktøjet kan generere en gnist, som kan antænde en brand eller forårsage en eksplosion.
 - Hold arbejdsområdet rent og veloplyst. Rodede og mørke områder tilskynder til uheld.
 - Brug ikke værktøjet, hvis det ikke er i en ordentlig driftstilstand.
 - Inspicér værktøjet inden brug for at sikre, at det er i korrekt stand. Kontrollér for forkert justering, fastsiddende, bevægelige dele eller andre forhold som kan påvirke funktionen. Brug ikke værktøjet, hvis nogen af ovennævnte forhold forekommer, da det kan medføre fejlfunktion.
 - Når værktøjet efterlades i hvileposition, bruges bæltekrogen (G), eller det placeres hvilende på værktøjssiden. Efterlad det ikke med næsen (B) pegende mod brugeren eller nogen i nærheden.
 - Kun teknisk kompetente personer, der har læst og forstået sikkerheds- og brugsanvisningen må betjene værktøjet.
 - Hold børn og uvedkommende på sikker afstand, mens værktøjet betjenes. Distractioner kan forårsage, at du mister kontrollen.
 - Antag altid, at værktøjet indeholder fasteners. Uforsigtig håndtering af værktøjet kan medføre uventet affyring af fasteners og medføre kvæstelser.
 - Ret ikke værktøjet mod dig selv eller nogen i nærheden, uanset om det indeholder fasteners eller ej. Uventet aktivering vil kunne udskyde fasteners, hvilket kan medføre en skade.
 - Pres ikke værktøjet unødigt. Brug det rigtige værktøj til din opgave, da det vil udføre arbejdet bedre og mere sikkert ved den hastighed, det er beregnet til.
 - Aktivér ikke værktøjet, medmindre det er placeret tæt mod arbejdsemnet. Hvis værktøjet ikke er i kontakt med arbejdsemnet, risikeres at fasteners rikoletter væk fra emnet.
 - Anvend ikke værktøjet i materialer, der er for hårde eller bløde. Hårde materialer kan rikolettere fasteners og beskadige personer. Bløde materialer kan let penetreres og medføre, at fasteners flyver frit.
 - Skyd ikke fasteners ind i andre fasteners.
 - Vær ekstra forsigtig, når fasteners føres ind i eksisterende vægge eller andre blinde områder, så du undgår kontakt med skjulte genstande eller personer på den anden side (f.eks. ledninger, rør, elektriske kabler).
 - Når fasteners skydes ind i materialet, kan værktøjet rekylere/springe tilbage, hvilket får det til at fjerne sig fra emnet. For at reducere risikoen for skader skal rekylen håndteres ved:
 - altid at bevare kontrollen over værktøjet og være klar til at modvirke normale eller pludselige bevægelser såsom rekyl,
 - at give værktøjet mulighed for at bevæge sig væk fra emnet som følge af rekyl,
 - ikke at gøre modstand mod rekyl, så værktøjet vil blive tvunget tilbage mod emnet,
 - at holde ansigt og kropsele væk fra værktøjet.
 - Når der arbejdes tæt på arbejdsemnets kant eller skydes i stejle vinkler, skal der udvises forsigtighed for at minimere at materialet splintrer, flækker, revner, eller at fasteners flyver frit eller rikoletterer, hvilket kan medføre kvæstelser.
 - Brug ikke værktøjet til fastgøring af elektriske kabler. Det er ikke designet til montering af elektriske kabler og kan beskadige isoleringen på disse, hvilket kan udløse elektrisk stød eller risiko for brand. Desuden er værktøjet ikke isoleret mod at komme i kontakt med elektrisk strøm.
 - Brug ikke værktøjet til at udføre andre opgaver, end det er designet til. Brug det især ikke som hammer. Slag på værktøjet vil øge risikoen for et ødelagt værktøj og utilsigtet udskydning af fasteners.
 - Brug ikke værktøjet, hvis sikkerheds- eller advarselsmærkat(er) mangler eller er beskadiget.
 - Sikkerhedsanordninger må ikke fjernes, ændres eller på anden måde sættes ud af kraft. Brug ikke værktøjet, hvis sikkerhedsanordningerne er fastlåste, frakoblede, ændret eller ikke fungerer ordentligt.
 - Værktøjet må ikke modificeres, medmindre det er godkendt i manualen eller godkendt skriftligt af Kyocera Unimerco Fastening. Manglende overholdelse kan medføre farlige situationer eller kvæstelser.
-  Hold hænder og kropsele væk fra værktøjet mundingsdel/næse (B).
- Brug kun de fasteners, der er beskrevet i de tekniske specifikationer, der leveres sammen med denne manual.
 - Vær forsigtig, når fasteners håndteres, da de kan have skarpe kanter.
 - Brug kun tilbehør fremstillet eller anbefalet af Kyocera Unimerco Fastening.
 - Indsæt fasteners efter tilslutning af trykluft for at forhindre uventet affyring af fasteners.
 - Udvis forsigtighed, når et fastsiddende fasteners fjernes, da indestængt kraft på bevægelige dele kan blive frigjort. Dette kan f.eks. forårsage at en fastener kan blive udstødt med kraft, mens det forsøges at fjerne blokeringen.
 - Fjern tryklufften, når
 - værktøjet ikke er i brug,
 - der udføres vedligeholdelse eller reparationer,
 - en fastklemt fastener fjernes,
 - værktøjet løftes, sænkes eller på anden måde flyttes til en ny placering,
 - værktøjet er uden for brugerens opsyn eller kontrol,
 - fasteners fjernes fra magasinet.
 - Komprimeret trykluft kan forårsage alvorlige skader.
 - Sluk altid for tryklufften og frakobl værktøjet, når dette ikke er i brug.
 - Udsæt aldrig dig selv eller andre for komprimeret trykluft.
 - Anvend altid den korrekte tryklufftuds (H) til

slangekoblingen. Trykket skal forlade værktøjet, så snart trykluftslangen fjernes.

- Ved brug af værktøjet må det maksimale tryk ikke overstige P_{max} .
- Værktøjet må ikke tilsluttes en kompressor, hvor trykket potentielt kan overstige 175 psi eller 12 bar.
- Børn må ikke lege med værktøjet. Børn må ikke udføre rengøring og vedligeholdelse.
- Tjek altid trykluftslangen og koblinger for fejl og skader. En "piskende" trykluftslange kan forårsage alvorlige skader.
- Brug en trykluftslange med en diameter på 3/8" eller 10 mm, for optimal lufttilførsel. Er slangen for lang, kan dette dog medføre manglende tryk og luft.
- Bær eller træk aldrig værktøjet i trykluftslangen.
- Værktøjet skal vedligeholdes med omhu. Hvis det er beskadiget, skal det repareres inden brug. Se vedligeholdelsesanvisningerne for detaljeret information om korrekt vedligeholdelse af værktøjet.
- Hold værktøjet ren; tør olie og fedt af efter brug. Brug ikke opløsningsmidler til at rengøre værktøjet. Der er risiko for, at opløsningsmidler vil beskadige gummiet og/eller plastikkomponenter på værktøjet. Fedt på håndtaget og værktøjets kabinet kan medføre, at værktøjet tabes ved et uheld og personer i nærheden kommer til skade.
- Få dit værktøj vedligeholdt af en kvalificeret reparatør, der udelukkende anvender komponenter leveret eller anbefalet af Kyocera Unimerco Fastening. Det vil sikre, at værktøjet bliver ved med at være sikkert.
- For at minimere støj, vibration og slidtage bør værktøjet kun tilkobles en kompressor, der er indstillet til det laveste, nødvendige tryk.
- Brug kun smøremidler anbefalet af Kyocera Unimerco Fastening / din lokale TJEP-forhandler.
- Brug aldrig andre drivmidler end trykluft fra kompressor (se de tekniske specifikationer på værktøjet), da brug af andre drivmidler som eksempelvis oxygen, gas eller andre drivmidler på flaske kan medføre høj brand- og eksplosionsfare.

Forudsigelige farer

- Risikovurdering foretages på baggrund af nedenstående information. Passende foranstaltninger skal gennemføres på den baggrund.
- Under anvendelse af værktøjet, kan emnestykker og rester af kolleteringsmateriale flyve frit.
- Når værktøjet anvendes gennem længere perioder, vil brugeren kunne opleve ubehag i arme, skuldre, nakke eller andre krovsdele.
- Eksponering for vibrationer kan medføre funktionsnedsættende skader på nerver og blodforsyningen til hænder og arme.
- Hvis brugeren oplever symptomer som vedvarende eller tilbagevendende ubehag, smerte, pulsering, ømhed, prikken, følelsesløshed, brændende fornemmelse eller stivhed, må disse advarselstegn ikke ignoreres. Brugeren skal konsultere kvalificeret sundhedspersonale vedrørende sine symptomer.
- Mens værktøjet anvendes, skal brugeren indtage en

- passende og ergonomisk kropsholdning. Stå sikkert med fødderne, og undgå akavede stillinger og ubalance.
- Hold fast i værktøjet med et let, men sikkert greb, eftersom risikoen fra vibrationer generelt er større, hvis grebet er fastere.
- For øvrige risici relateret til arbejde med høj gentagelsesfrekvens, f.eks. vedrørende brugstiden i forhold til arbejdspositioner og belastning, henvises der til EN 1005-3 og EN 1005-4.
- Udskridning, snublen og fald er hyppige årsager til arbejdsskader. Vær opmærksom på glatte overflader, når du anvender værktøjet.
- Udvis ekstra opmærksomhed i ukendte omgivelser. Der kan være skjulte farer såsom elektricitet eller andre forsyningskilder.
- Hvis værktøjet anvendes i et område med statisk støv, kan det sprede støvet og medføre farer. Drej så vidt muligt udstødningen (E) væk fra disse områder.
- Når støvfarer opstår, skal det prioriteres at fjerne årsagen

Brugsanvisning

Tilslutning af trykluft

- Tilslut trykluftslangen til værktøjets trykluftstuds (H).

Ladning og tømning af magasinet

- Tilslut trykluft inden du indsætter fasteners. Hvis du indsætter fasteners inden trykluft tilkobles, kan de blive skudt af utilsigtet. Peg næsen væk fra personer, og hold din finger væk fra aftrækkeren, når fasteners indsættes.
- Ladning af værktøj med et "to-trins" magasin:
 - Indfør fasteners i magasinet (I), indtil disse har passeret låsen (C).
 - Træk fremføreren (D) forbi låsen (C)
 - Frigør forsigtigt fremføreren (D), således at fasteners bliver skubbet ind i næsestykket.
- Udtagning af fasteners fra værktøj med "to-trins" magasin:
 - Vip fremføreren (D) fri af fasteners og tilt værktøjet, så fasteners kan glide tilbage til enden af magasinet (I).
 - Tryk på låsen (C) og lad fasteners glide ud af magasinet
- Ladning af værktøj med et "tre-trins" magasin:
 - Træk fremføreren (D) tilbage indtil den låses i magasinets bagerste position.
 - Indsæt fasteners i magasinet (I).
 - Frigør forsigtigt fremføreren, så fasteners bliver skubbet ind i næsestykket.
- Udtagning af fasteners fra værktøj med "tre-trins" magasin:
 - Træk fremføreren (D) tilbage indtil den låses i magasinets bagerste position.
 - Tilt værktøjet, så fasteners kan glide ud af magasinet (I)
 - Kontrollér, at spidsen af fasteners altid står på bunden af magasinet.

- Ladning af værktøj med side-ladet magasin:
 - Aktivér udløserknappen under luftstuds (C), og træk magasindækslet (I) tilbage.
 - Indsæt fasteners i magasinet og luk magasindækslet (I).
- Udtagning af fasteners fra værktøj med side-ladet magasin:
 - Aktivér knappen under luftstuds (C)
 - Træk magasindækslet (I) tilbage og fjern fasteners.

Justering af slagdybde

- Værktøjet kan være udstyret med en slagdybdejustering. Test slagdybden på et skrottemne, inden du starter dit arbejde.
- Drej justeringsknappen (A) eller brug en unbrakonøgle, for at justere slagdybden.
- Gentag ovenstående procedure, indtil du opnår den ønskede slagdybdeindstilling. (Fig. A).

Betjening af værktøjet

- Værktøjet kan være bestykket med én af følgende aftrækkertyper:

Enkeltskudsaftrækker

- For at aktivere værktøjet trykkes sikringen ned mod emnet, hvorefter aftrækkeren påvirkes.
- For at aktivere værktøjet igen vil du skulle frigøre sikringen helt og slippe aftrækkeren, inden du gentager ovenstående procedure

Flerskudsaftrækker



- Aktivér aftrækkeren og tryk sikringen ned mod emnet, hvorefter fasteners øjeblikkeligt skydes i.

- For at aktivere værktøjet igen skal du frigøre sikringen helt, inden du gentager ovenstående procedure.

Omskiftelig aftrækker



- Værktøjet kan være monteret med omskiftelig aftrækker, således aftrækkermetoden kan skiftes mellem enkelt- og flerskudsaftrækker på én af følgende måder:

- skubbe omskifterknappen frem eller tilbage
- trykke omskifterknappen fremad og dreje den
- trykke den sorte omskifterknap indad og forskyde den

Fjernelse af fastklemt fastener

- Ved fastklemt fastener frakobles trykluft inden yderligere handlinger udføres. Peg næsen af værktøjet væk fra dig selv og andre.
- Frigør fremføreren for at undgå tryk på fastenerstaven.
- Åbn næsedækslet ved at frigøre låsen.
- *For visse modeller: Fjern de 2 skruer på næsedækslet (D).*
- Fjern den fastklemede fastener med en spidstang eller et lignende værktøj. Brug ikke hænderne til at

fjerne fastener.

- Fastgør næsedækslet igen, når du har fjernet blokeringen.
- *For visse modeller: Monter de 2 skruer i næsedækslet (D).*
- Hvis du ikke kan fjerne den fastklemede fastener med ovennævnte metode, bedes du kontakte din lokale TJEP-forhandler.

Vedligeholdelsesanvisning

Generel vedligeholdelse

- Arbejdsgiveren og operatøren er ansvarlige for at sikre, at værktøjet holdes i ordentlig og sikker stand. Kun autoriseret TJEP-servicepersonale eller TJEP-distributører, må reparere værktøjet. Der skal anvendes originale reservedele og udstyr leveret eller anbefalet af Kyocera Unimerco Fastening.
- Hold altid værktøjet rent. Tør fedt eller olie af med en tør rengøringsklud for at undgå, at værktøjet tabes.
- Tilføj helårsolie i værktøjets trykluftstuds (H) min. to gange dagligt (afhængig af, hvor meget værktøjet bruges)
- Undgå enhver brug af opløsningsmidler til rengøring af værktøjet, idet nogle opløsninger vil beskadige eller svække værktøjets kompositdele.
- Alle skruer og møtrikker skal være tilspændte og intakte. Løse skruer og møtrikker kan forårsage farlige situationer med personskader som følge.
- Det anbefales, at anvende filter og regulator på kompressoren.
- Tøm dagligt kompressorens tanke for vand.
- Brug ALDRIG et værktøj, hvis du er i tvivl.

Koldt vejr

- Ved brug af værktøjet i temperaturer nær eller under frysepunktet, kan fugten i værktøjets luftkanaler fryse og dermed forhindre, at værktøjet virker.
- Reducér lufttrykket til 80 psi (5,5 bar) eller mindre.
- Fjern alle fasteners fra magasinet
- Tilslut trykluft og "tom-skyd" værktøjet, da et lavere tryk kan opvarme de bevægelige dele.

Opbevaring

- Når værktøjet ikke anvendes gennem længere tid: Påfør et tyndt lag olie på metaldelene for at undgå rust. Opbevar ikke værktøjet i kolde omgivelser. Når værktøjet ikke er i brug, bør den opbevares et varmt og tørt sted. Hold den uden for børns rækkevidde.

Bortskaffelse

- Værktøjet skal bortskaffes i henhold til de lokale myndigheders anvisninger.

Fejlfinding

Status	Handling
Fastener skydes ikke langt nok ind i materialet	<ul style="list-style-type: none"> • Indstil dybdejusteringen • Forøg lufttrykket (max. lufttryk er specificeret på værktøjet) • Materialet er for hårdt i forhold til den valgte fastenerlængde
Fastener slås ordentligt i ved normal arbejdhastighed, men øges hastigheden slås fastener ikke ordentligt i	<ul style="list-style-type: none"> • Forøg lufttrykket (max. lufttryk er specificeret på værktøjet) • Anvend større luftslange (3/8" indv. dia.) • Anvend evt. kortere luftslinge. • Skift til en kompressor med højere ydelse/leveret luftmængde.
Fastenerhovedet er drevet for dybt ned i materialet	<ul style="list-style-type: none"> • Indstil dybdejusteringen • Reducér lufttrykket
Værktøjet er utæt	<ul style="list-style-type: none"> • Løse skruer i næsen <ul style="list-style-type: none"> · Spænd skruer og kontroller igen • Løse skruer i topdæksel <ul style="list-style-type: none"> · Spænd skruer og kontroller igen • Lækkende pakning <ul style="list-style-type: none"> · Udskift pakning
Værktøjet laver tom-skud	<ul style="list-style-type: none"> • Snavs i næsen (B) <ul style="list-style-type: none"> · Rens næsen • Snavs i magasinet (I) <ul style="list-style-type: none"> · Rens magasinet • For lavt lufttryk <ul style="list-style-type: none"> · Kontrollér kompressor og slange • Manglende smøring <ul style="list-style-type: none"> · Brug TJEP helårsolie • Forkert fastenerstørrelse <ul style="list-style-type: none"> · Brug kun anbefalede TJEP fasteners • Bøjet fastener <ul style="list-style-type: none"> · Må ikke anvendes
Værktøjet fører ikke fastener frem	<ul style="list-style-type: none"> • Lavt lufttryk <ul style="list-style-type: none"> · Kontrollér kompressor og slanger • Manglende smøring <ul style="list-style-type: none"> · Brug TJEP helårsolie
Manglende slagkraft	<ul style="list-style-type: none"> • Lavt lufttryk <ul style="list-style-type: none"> · Kontrollér kompressor og slanger • Manglende smøring <ul style="list-style-type: none"> · Brug TJEP helårsolie
Fastener sidder fast i værktøjet	<ul style="list-style-type: none"> • Fremføreren er blevet frigivet for hårdt og har dermed ødelagt kollationsmateriale på fasteners <ul style="list-style-type: none"> · Frigiv altid fremføreren forsigtigt • Forkert fastenerstørrelse eller kollationsmateriale er blevet vådt <ul style="list-style-type: none"> · Brug anbefalede TJEP fasteners og sørg for, at fasteners er tørre • Bøjet fastener <ul style="list-style-type: none"> · Må ikke anvendes • Løst magasin eller andre dele <ul style="list-style-type: none"> · Spænd skruer og kontroller igen • Materialet er for hårdt i forhold til den valgte fastenerlængde
I tilfælde af svigt ud over ovennævnte situationer skal du stoppe med at anvende værktøjet og kontakte din lokale forhandler med henblik på service.	

TJEP-STIFT-/BRADSNAGLER

SICHERHEITS- UND BEDIENUNGSVORSCHRIFTEN

INSTANDHALTUNG UND FEHLERBEHEBUNG

ÜBERSETZUNG DER ORIGINALBEDIENUNGSANLEITUNG

Inhaltsverzeichnis

Wichtige Sicherheitshinweise	30
Zahlen	30
Wichtige Teile.....	30
Erläuterung der Symbole.....	31
Allgemeine Warnhinweise.....	31
Allgemeine Sicherheitswarnungen.....	31
Vorhersehbare Gefahren	33
Bedienungsanweisungen.....	34
Verdichter anschließen	34
Verbindungselemente einlegen/entnehmen.....	34
Eintreibtiefe einstellen	34
Werkzeug bedienen	35
Blockiertes Verbindungselement entfernen	35
Instandhaltungsvorschriften.....	35
Allgemeine Instandhaltung	35
Kälte.....	35
Lagerung	35
Entsorgung	35
Fehlerbehebung.....	36



EINE UNSACHGEMÄSSE UND UNSICHERE VERWENDUNG DES WERKZEUGS FÜHRT ZUM TOD ODER ZU SCHWEREN VERLETZUNGEN. ES IST ÄUSSERST WICHTIG, DASS DER VEGESEHENE BENUTZER DES WERKZEUGS DIESE ANLEITUNG LIEST UND VERSTEHT, BEVOR ER DAS WERKZEUG VERWENDET. GEBEN SIE DIESE ANLEITUNG AN ANDERE BENUTZER WEITER, BEVOR DIESE DAS WERKZEUG VERWENDEN.

Bewahren Sie diese Anleitung zur späteren Verwendung an einem sicheren Ort auf.

Wichtige Sicherheitshinweise

Der Hersteller kann nicht alle Umstände vorhersagen, die eine Gefahr mit sich bringen könnten. Die in dieser Bedienungsanleitung enthaltenen Warnhinweise sowie die am Verdichter angebrachten Schilder und Aufkleber sind daher nicht erschöpfend. Wenn Sie eine Vorgehensweise, eine Arbeitsmethode oder ein Verfahren verwenden, das vom Hersteller nicht ausdrücklich empfohlen wurde, müssen Sie sicherstellen, dass es für Sie und andere sicher ist. Darüber hinaus müssen Sie sich vergewissern, dass der Verdichter bei der von Ihnen gewählten Vorgehensweise, der Arbeitsmethode oder dem Verfahren sicher verwendet werden kann.

Zahlen







Im Folgenden finden Sie die Zahlen, auf die in der Anleitung auf Seite 4 verwiesen wurde.

Wichtige Teile



Siehe Zeichnung auf Seite 4.



Erläuterung der Symbole

Symbole im Handbuch

	Das Gefahrenzeichen zeigt eine potenzielle Körperverletzungsgefahr an. WARNUNG: Bezeichnet eine Gefahr, die, wenn sie nicht abgewendet wird, zu schweren Verletzungen bis hin zum Tod führen kann.
	Lesen und verstehen Sie die Werkzeugbeschriftungen und das Handbuch. Wenn Sie die Warnhinweise missachten, kann es zu ernstesten Verletzungen kommen.
	Bediener und andere Personen im Arbeitsbereich müssen einen stoßfesten Augenschutz mit Seitenschilden tragen.
	Bediener und andere Personen im Arbeitsbereich müssen einen Gehörschutz tragen.
	Es wird dringend empfohlen, dass Bediener und andere Personen im Arbeitsbereich am Einsatzort einen Helm mit CE-Zeichen tragen.
	Gehen Sie vorsichtig vor, da Verbindungselemente abgefeuert werden.





Symbole auf dem Werkzeug

	Dieses Werkzeug verfügt über eine CE-Zulassung nach geltenden Richtlinien.
	Lesen und verstehen Sie die Werkzeugbeschriftungen und das Handbuch. Wenn Sie die Warnhinweise missachten, kann es zu ernstesten Verletzungen kommen.
	Bediener und andere Personen im Arbeitsbereich müssen einen stoßfesten Augenschutz mit Seitenschilden tragen.

	Bediener und andere Personen im Arbeitsbereich müssen einen Gehörschutz tragen.
P.MAX X BAR (XXX PSI)	Maximaler Betriebsdruck
	Dieses Werkzeug ist entweder mit einem Druckabzug oder einem umschaltbaren Abzug ausgerüstet. Seien Sie vorsichtig beim Gebrauch. Werkzeuge im Druckabzugsmodus dürfen nur für Produktionsanwendungen verwendet werden.

! Allgemeine Warnhinweise

Allgemeine Sicherheitswarnungen

-  **WARNUNG:** Lesen Sie sämtliche Sicherheitswarnungen und Vorschriften. Die Nichtbeachtung der Warnungen und Vorschriften kann zu Stromschlag, Feuer, schweren Verletzungen und/oder zum Tod führen.
- Verwenden Sie das Werkzeug und sein Zubehör gemäß diesen Vorschriften, und berücksichtigen Sie dabei die Art und die Umstände der Arbeit. Die Verwendung des Werkzeugs für nicht bestimmungsgemäße Zwecke kann zu gefährlichen Situationen führen.
- Seien Sie stets vorsichtig, arbeiten Sie aufmerksam, und wenden Sie bei der Arbeit mit dem Werkzeug gesunden Menschenverstand an. Verwenden Sie das Werkzeug nicht, wenn Sie müde sind oder unter dem Einfluss von Drogen, Alkohol oder Medikamenten stehen. Ein Moment der Unachtsamkeit während der Arbeit mit einem Werkzeug kann zu schweren Personen- oder Sachschäden führen.
- Der Bediener muss die Gefahren für andere Personen abschätzen.
-  • Verwenden Sie einen CE-gekennzeichneten Augenschutz mit Front- und Seitenschutz vor umherfliegenden Objekten, wenn Sie mit dem Werkzeug umgehen, es bedienen oder warten.
-  • Verwenden Sie am Einsatzort und in seiner Umgebung einen CE-gekennzeichneten Gehörschutz, um Gehörschäden zu verhindern. Eine ungeschützte Exposition gegenüber hohen Lärmpegeln kann einen dauerhaften, invalidisierenden Hörverlust oder andere Probleme wie Tinnitus (Klingeln, Summen, Pfeifen oder Brummen in den Ohren) verursachen. Geeignete Gegenmaßnahmen, um die Gefahr einzudämmen, können beispielsweise Dämpfungsmaterialien sein (die verhindern, dass Werkstücke „klingen“).
-  • Wir empfehlen, am Einsatzort einen CE-gekennzeichneten Kopfschutz zu tragen.
- Der Arbeitgeber muss die Benutzer von Werkzeugen und alle Personen, die sich in der Nähe des Einsatzortes befinden, dazu anhalten, eine persönliche Schutzausrüstung wie Augenschutz, Staubmaske, rutschfeste Sicherheitsschuhe, Schutzhelm und/oder Gehörschutz zu tragen.
- Tragen Sie geeignete Kleidung. Tragen Sie keine lose Kleidung oder Schmuck. Halten Sie Haare, Kleidung und Handschuhe von beweglichen Teilen fern, um schwere Verletzungen zu vermeiden.

- Tragen Sie ausschließlich Handschuhe, die ein ausreichendes Gefühl bieten und eine sichere Kontrolle über den Abzug und alle Einstellvorrichtungen gewährleisten. Tragen Sie bei Arbeiten in kalter Umgebung warme Kleidung, damit Ihre Hände warm und trocken bleiben.
- Überschätzen Sie die eigenen Fähigkeiten nicht. Bewahren Sie stets einen festen Halt und Ihr Gleichgewicht. Dies ermöglicht eine bessere Kontrolle über das Werkzeug in unerwarteten Situationen.
 - Verhindern Sie unbeabsichtigtes Abfeuern. Tragen Sie das Werkzeug nicht mit dem Finger am Abzug. Halten Sie Ihre Finger vom Abzug fern, wenn Sie das Werkzeug nicht bedienen oder von einer Einsatzposition in eine andere wechseln.
 - Respektieren Sie das Werkzeug als Arbeitsgerät.
 - Gehen Sie nicht leichtfertig mit dem Werkzeug um.
 - Entfernen Sie alle zu Wartungs- oder Reparaturzwecken verwendeten Werkzeuge, bevor Sie den Drucklufthammer in Betrieb nehmen. Werkzeuge, die an einem beweglichen Teil des Drucklufthammers verbleiben, können zu Verletzungen führen.
 - Gehen Sie vorsichtig mit dem Werkzeug um, da es kalt werden kann und dies Griffigkeit und Kontrolle beeinflusst.
 - Verwenden Sie das Werkzeug niemals in der Nähe von brennbarem Staub, brennbaren Gasen oder Dämpfen. Das Werkzeug kann Funken erzeugen, die zur Entzündung von Gasen, zu Feuer sowie zur Explosion des Werkzeugs führen können.
 - Halten Sie den Arbeitsbereich sauber, und sorgen Sie für ausreichende Beleuchtung. Unaufgeräumte oder dunkle Bereiche begünstigen Unfälle.
 - Verwenden Sie das Werkzeug auf keinen Fall, wenn es sich nicht in einem ordnungsgemäßen Betriebszustand befindet.
 - Überprüfen Sie das Werkzeug vor dem Einsatz auf einen ordnungsgemäßen Betriebszustand. Kontrollieren Sie, ob bewegliche Teile falsch ausgerichtet sind oder klemmen oder sonstige Fehler den Betrieb des Geräts beeinträchtigen können. Verwenden Sie das Gerät nicht, falls einer der oben genannten Fehler auftritt, da diese eine Fehlfunktion verursachen können.
 - Verwenden Sie für die Ruhestellung des Werkzeugs den Gürtelhaken/Sparrenhaken (G), oder legen Sie es auf die Seite. Legen Sie es nicht so ab, dass die Nase (B) auf den Bediener oder andere Personen weist, die sich in der Nähe aufhalten.
 - Das Werk darf ausschließlich von technisch ausgebildeten Personen bedient werden, die die Sicherheits- und Bedienungsvorschriften gelesen und verstanden haben.
 - Halten Sie Kinder und Umstehende auf Abstand, während Sie mit dem Werkzeug arbeiten. Ablenkungen können dazu führen, dass Sie die Kontrolle über das Gerät verlieren.
 - Gehen Sie stets davon aus, dass das Werkzeug Verbindungselemente enthält. Ein unvorsichtiger Umgang mit dem Werkzeug kann zu unerwartetem Abfeuern von Verbindungselementen und zu Verletzungen führen.
 - Unabhängig davon, ob das Werkzeug Verbindungselemente enthält oder nicht, richten Sie es nicht auf sich selbst oder andere Personen, die sich in der Nähe aufhalten. Durch eine unerwartete Auslösung werden Verbindungselemente abgefeuert und Verletzungen verursacht.
 - Üben Sie keine Gewalt auf das Werkzeug aus. Verwenden Sie das richtige Werkzeug für Ihre Anwendung, da es die Arbeit in der vorgesehenen Geschwindigkeit besser und sicherer ausführt.
 - Lösen Sie das Werkzeug nur dann aus, wenn es fest auf das Werkstück aufgesetzt ist. Wenn das Werkzeug keinen Kontakt mit dem Werkstück hat, kann das Verbindungselement von seinem Ziel ablenkt werden.
 - Verwenden Sie das Werkzeug nicht auf Materialien, die zu hart oder zu weich sind. Harte Materialien können Verbindungselemente abprallen lassen und zu Verletzungen führen. Weiche Materialien können von Verbindungselementen leicht durchdrungen werden und dazu führen, dass Verbindungselemente unkontrolliert aus dem Material herausschießen.
 - Treiben Sie Verbindungselemente nicht in andere Verbindungselemente ein.
 - Seien Sie besonders vorsichtig, wenn Sie Verbindungselemente in vorhandene Wände oder andere nicht einsehbare Bereiche eintreiben, um den Kontakt mit verborgenen Objekten (z. B. Leitungen, Rohren, Stromkabeln) oder Personen auf der anderen Seite zu verhindern.
 - Nach dem Eintreiben eines Verbindungselements kann ein Rückstoß das Werkzeug von der Arbeitsoberfläche zurückprallen lassen. Reagieren Sie auf Rückstöße stets wie folgt, um Verletzungsgefahren zu mindern:
 - Behalten Sie stets die Kontrolle über das Werkzeug, und seien Sie vorbereitet, normalen oder plötzlichen Bewegungen wie Rückstößen entgegenzuwirken.
 - Lassen Sie zu, dass Rückstöße das Werkzeug von der Arbeitsoberfläche wegbewegen.
 - Setzen Sie Rückstößen keinen Widerstand entgegen, damit das Werkzeug nicht auf die Arbeitsoberfläche zurückgedrückt wird.
 - Halten Sie das Gesicht und andere Körperteile vom Werkzeug fern.
 - Wenn Sie in der Nähe einer Werkstückkante oder unter steilem Winkel arbeiten, achten Sie darauf, Zerspannung, Spaltung, Splitterung oder den unkontrollierten Flug oder Rückstoß von Verbindungselementen zu minimieren, da hierdurch Verletzungen verursacht werden können.
 - Verwenden Sie dieses Werkzeug nicht, um Stromkabel zu befestigen. Es ist nicht für die Installation von Stromkabeln ausgelegt und kann die Kabelisolierung beschädigen und dadurch Stromschläge oder Brandgefahr verursachen. Das Werkzeug ist außerdem nicht gegen elektrischen Strom isoliert.
 - Verwenden Sie das Werkzeug ausschließlich für

bestimmungsgemäße Arbeiten. Verwenden Sie es vor allem nicht als Hammer. Schläge auf das Werkzeug erhöhen die Gefahr, dass es beschädigt wird und versehentlich Verbindungselemente abgefeuert werden.

- Verwenden Sie das Werkzeug nicht, falls Sicherheitswarnschilder fehlen oder beschädigt sind.
- Bedienelemente des Werkzeugs dürfen nicht entfernt, unlaubt manipuliert oder anderweitig außer Betrieb gesetzt werden. Verwenden Sie das Werkzeug nicht, falls eines oder mehrere Bedienelemente des Werkzeugs außer Betrieb sind, abgeschaltet oder verändert wurden oder nicht ordnungsgemäß funktionieren.
- Das Werkzeug darf nicht verändert werden, es sei denn, dass dies durch die Anleitung oder schriftlich durch Kyocera Unimerco Fastening genehmigt wird. Die Nichteinhaltung kann zu gefährlichen Situationen oder Verletzungen führen.
- Halten Sie Hände und Körper von dem Bereich (B) des Werkzeugs fern, der Verbindungselemente abfeuert.
- Verwenden Sie ausschließlich Verbindungselemente, die in den technischen Spezifikationen ausgewiesen sind, die zusammen mit dieser Anleitung geliefert werden.
- Seien Sie vorsichtig, wenn Sie Verbindungselemente in die Hand nehmen – sie können scharfe Kanten und scharfe Spitzen haben.
- Verwenden Sie ausschließlich Zubehör, das vom Hersteller des Werkzeugs hergestellt oder empfohlen wird, oder Zubehör, das wirkungsgleich mit dem Zubehör ist, das von Kyocera Unimerco Fastening empfohlen wird.
- Legen Sie Verbindungselemente erst ein, wenn der Verdichter angeschlossen wurde, um zu verhindern, dass sie unbeabsichtigt abgefeuert werden.
- Seien Sie vorsichtig, wenn Sie ein blockiertes Verbindungselement entfernen. Der Mechanismus kann unter Druck stehen und das Verbindungselement kraftvoll abgefeuert werden, während Sie versuchen, die Blockierung zu beheben.
- Deaktivieren Sie die Druckluft, wenn
 - das Werkzeug nicht in Gebrauch ist
 - das Werkzeug instand gehalten oder repariert wird
 - eine Blockierung beseitigt wird
 - das Werkzeug angehoben, abgesenkt oder auf sonstige Weise an einen neuen Ort transportiert wird
 - sich das Werkzeug nicht unter der Aufsicht oder Kontrolle des Bedieners befindet
 - Verbindungselemente aus dem Magazin entfernt werden
- Druckluft kann schwere Verletzungen verursachen.
- Deaktivieren Sie stets die Druckluftversorgung, und trennen Sie das Werkzeug von der Druckluftversorgung, wenn sie nicht verwendet wird.
- Richten Sie die Druckluft nie auf sich selbst oder andere.
- Verwenden Sie stets den richtigen Druckluftstecker

(H) für die Schlauchkupplung. Das Werkzeug muss drucklos gemacht werden, bevor die Kupplungsverbindung gelöst wird.

- Überschreiten Sie bei der Verwendung des Werkzeugs nicht den maximal zulässigen Betriebsdruck P_{max} .
- Das Werkzeug darf nicht an einen Verdichter angeschlossen werden, der einen Druck über 175 psi oder 12 bar erzeugen kann.
- Kinder dürfen weder mit dem Werkzeug spielen noch das Gerät reinigen oder instand halten.
- Lose Schläuche können sich wie eine Peitsche verhalten und dadurch schwere Verletzungen verursachen. Überprüfen Sie Schläuche oder Kupplungen immer auf lose sitzende Teile.
- Die optimale Druckluftversorgung wird von einem Schlauch mit einem Durchmesser von 3/8" oder 10 mm gewährleistet. Ein zu langer Druckluftschlauch kann zu zu geringem Druck und zu geringer Druckluftversorgung führen.
- Tragen oder ziehen Sie das Werkzeug niemals an seinem Schlauch.
- Halten Sie das Werkzeug vorsichtig instand. Falls es beschädigt ist, lassen Sie es vor einer erneuten Verwendung reparieren. Detaillierte Informationen zur ordnungsgemäßen Instandhaltung des Werkzeugs entnehmen Sie bitte den Instandhaltungsvorschriften.
- Halten Sie das Werkzeug in sauberem Zustand, und wischen Sie nach der Verwendung Fett und/oder Öl ab. Verwenden Sie für die Reinigung keine Reinigungsmittel auf Lösungsmittelbasis. Das Lösungsmittel kann die Gummi- und/oder Kunststoffbauteile am Werkzeug angreifen. Ein fettiger Griff und ein fettiges Werkzeuggehäuse können dazu führen, dass das Werkzeug versehentlich fallen gelassen wird und Personen verletzt werden, die sich in der Nähe aufhalten.
- Lassen Sie das Werkzeug von einem qualifizierten Reparateur warten, der ausschließlich Teile verwendet, die von Kyocera Unimerco Fastening geliefert oder empfohlen werden. Auf diese Weise wird gewährleistet, dass die Sicherheit des Werkzeugs aufrechterhalten wird.
- Das Werkzeug sollte immer nur mit Druckluft mit dem für den Arbeitsfortschritt erforderlichen geringsten Druck betrieben werden, um den Geräusch- und Schwingungspegel zu reduzieren und den Verschleiß auf ein Mindestmaß zu reduzieren.
- Verwenden Sie ausschließlich Schmiermittel, die von Kyocera Unimerco Fastening/Ihrem lokalen TJEP-Händler empfohlen werden.
- Verwenden Sie nur Druckluft. Wenn Sie Sauerstoff und brennbare Gase zum Betrieb des Werkzeugs einsetzen, besteht Brand- und Explosionsgefahr.

Vorhersehbare Gefahren

- Informationen zur Durchführung einer Risikobeurteilung dieser Gefahren und zur Umsetzung geeigneter Kontrollmaßnahmen sind von entscheidender Bedeutung.
- Während des Betriebs können Teile des Werkstücks

und des Befestigungs-/Bindungssystems freigesetzt werden.

- Wenn das Werkzeug über einen langen Zeitraum verwendet wird, können beim Bediener Arm-, Schulter-, Nackenbeschwerden oder Beschwerden an anderen Körperteilen auftreten.
- Schwingungen können bleibende Schäden an den Nerven und der Blutversorgung der Hände und Arme verursachen.
- Falls der Bediener Symptome wie andauernde oder wiederkehrende Beschwerden, Schmerzen, Herzklopfen, Kribbeln, Taubheit, Brennen oder Steifheit bemerkt, darf er diese Warnsignale nicht ignorieren. Der Bediener sollte wegen seiner Tätigkeiten einen Arzt aufsuchen.
- Der Bediener muss eine geeignete und dennoch ergonomische Haltung einnehmen, wenn er das Werkzeug verwendet. Bewahren Sie einen festen Halt, und vermeiden Sie unbequeme Stellungen oder Haltungen, bei denen Sie sich nicht im Gleichgewicht befinden.
- Halten Sie das Werkzeug mit einem leichten, aber sicheren Griff fest – die Gefahr durch Schwingungen ist grundsätzlich größer, wenn Sie fest zugreifen.
- Es bestehen möglicherweise Restrisiken aufgrund von sich wiederholenden Arbeiten, z. B. Verwendungsdauer in Zusammenhang mit Arbeitshaltungen und Arbeitskräften. Es wird empfohlen, für diese Informationen die Normen EN 1005-3 und EN 1005-4 heranzuziehen.
- Ausrutschen, Stolpern und Stürze zählen zu den häufigsten Ursachen von Verletzungen am Arbeitsplatz. Seien Sie sich der Gefahr durch rutschige Oberflächen bewusst, wenn Sie mit dem Werkzeug arbeiten.
- Gehen Sie in ungewohnter Umgebung besonders vorsichtig vor. Es können verborgene Gefahren wie Stromleitungen oder andere Versorgungsleitungen vorhanden sein.
- Wird das Werkzeug in einem Bereich verwendet, in dem elektrostatischer Staub vorkommt, kann es den Staub verteilen und Gefahren verursachen. Richten Sie den Austritt (E) nach Möglichkeit nicht auf diese Bereiche.
- Wenn Gefahren aufgrund von Staub bestehen, sollte ihre Kontrolle am Emissionsort Vorrang haben.

Bedienungsvorschriften

Verdichter anschließen

- Schließen die Kupplung des Druckluftschlauchs an den Druckluftstecker (H) des Werkzeugs an.

Verbindungselemente einlegen/entnehmen

- Schließen Sie den Verdichter an, bevor Sie die Verbindungselemente einlegen. Falls Sie die Verbindungselemente einlegen, bevor der Verdichter angeschossen ist, können Verbindungselemente versehentlich abgefeuert werden. Richten Sie den Auslass des Werkzeugs nicht auf andere Personen,

und nehmen Sie den Finger vom Abzug, wenn Sie die Verbindungselemente einlegen.

- Verbindungselemente in das Werkzeug mit „zweistufigem“ Magazin einlegen:
 - Schieben Sie das Band mit den Verbindungselementen in das Magazin (I), bis das Band mit Verbindungselementen den Anschlag passiert hat.
 - Ziehen Sie den Schieber, bis er sich hinter dem Anschlag befindet.
 - Geben Sie den Schieber behutsam frei, um das Band mit Verbindungselementen einzurücken und in die Nase zu führen.
- Verbindungselemente aus dem Werkzeug mit „zweistufigem“ Magazin entnehmen:
 - Drücken Sie den Freigabehebel am Schieber, und neigen Sie das Werkzeug, um das Band mit Verbindungselementen zum hinteren Ende des Magazins zu schieben.
 - Drücken Sie den Anschlag und schieben Sie das Band heraus.
- Verbindungselemente in das Werkzeug mit „dreistufigem“ Magazin einlegen:
 - Ziehen Sie den Schieber bis zum Ende, bis er dort in das Magazin einrastet.
 - Schieben Sie das Band mit den Verbindungselementen in das Magazin (I).
 - Geben Sie den Schieber behutsam frei, um die Verbindungselemente in den Auslass zu schieben.
- Verbindungselemente aus dem Werkzeug mit „dreistufigem“ Magazin entnehmen:
 - Ziehen Sie den Schieber zur hinteren Einrastposition.
 - Schieben Sie die Verbindungselemente aus dem Magazin (I).
- Legen Sie die Verbindungselemente in das Seitenlader-Magazin ein:
 - Betätigen Sie den Knopf unter dem Luftzufuhr-Nippel (C), dann kann die Magazinabdeckung (I) nach hinten gezogen werden.
 - Legen Sie Verbindungselemente in das Magazin ein und schließen Sie die Abdeckung (I).
 - Vergewissern Sie sich stets, dass die Spitze des Verbindungselementes im Magazin nach unten zeigt.
- Entnehmen Sie die Verbindungselemente aus dem Seitenlader-Magazin:
 - Betätigen Sie den Knopf unter dem Luftzufuhr-Nippel (C).
 - Ziehen Sie die Magazinabdeckung (I) nach hinten und entnehmen Sie die Verbindungselemente.

Eintreibtiefe einstellen

- Das Werkzeug kann mit einer Vorrichtung zum Einstellen der Eintreibtiefe (A) ausgestattet werden. Testen Sie die Eintreibtiefe an einem ausgesonderten Werkstück, bevor Sie mit der Arbeit beginnen.
- Drehen Sie den Knopf (A), oder verwenden Sie den Sechskantschlüssel, um die Eintreibtiefe einzustellen.
- Wiederholen Sie den oben beschriebenen Vorgang, bis die gewünschte Eintreibtiefe eingestellt ist. (Abb. A).

Werkzeug bedienen

- Das Werkzeug kann mit einem der unten aufgeführten Abzüge (F) ausgestattet werden:

Sequenzieller Einzelabzug



• Um das Werkzeug auszulösen, drücken Sie den Sicherungsbügel gegen das Werkstück, und ziehen Sie den Abzug.

- Um das Werkzeug erneut auszulösen, müssen Sie den Sicherungsbügel vollständig vom Werkstück abheben, den Abzug loslassen und danach die oben beschriebenen Vorgang wiederholen.

Druckabzug



• Ziehen Sie den Abzug, drücken Sie den Sicherheitsbügel gegen das Werkstück, und ein Verbindungselement wird abgefeuert.

- Um das Werkzeug erneut auszulösen, müssen Sie den Sicherungsbügel zunächst vollständig vom Werkstück abheben, bevor Sie den oben beschriebenen Vorgang wiederholen.

Umschaltbarer Abzug

- Das Werkzeug kann mit einem umschaltbaren Abzug ausgestattet werden. Auf diese Weise können Sie zwischen sequenziellem Einzelabzug und Druckabzug wechseln. Je nach Werkzeugmodell können Sie wie folgt umschalten:
 - Schaltknopf vor- oder zurückschieben
 - Schaltknopf nach außen schieben und drehen
 - Schwarzen Stift des Schaltknopfs nach innen schieben und dabei die Schaltachse verschieben.

Blockiertes Verbindungselement entfernen

- Falls ein Verbindungselement blockiert ist, trennen Sie zunächst die Druckluftversorgung ab, bevor Sie weitere Schritte durchführen. Richten Sie das Werkzeug weder auf sich selbst noch auf andere Personen.
- Geben Sie den Schieber frei, um Druck auf das Band mit Verbindungselementen zu vermeiden.
- Öffnen Sie die Abdeckung der Treiberführung, indem Sie den Verschluss entriegeln.
- *Bei einigen Modellen müssen die Schrauben in der Nase entfernt werden (D).*
- Entfernen Sie das blockierte Verbindungselement mit einer Spitzzange oder einem ähnlichen Werkzeug. Entfernen Sie das Verbindungselement nicht mit der Hand.
- Befestigen Sie die Abdeckung der Treiberführung, nachdem Sie den Stau behoben haben.
- *Bei einigen Modellen muss die Nase neu zusammengebaut werden (D).*
- Kontaktieren Sie Ihren TJEP-Händler vor Ort, falls es Ihnen mithilfe der oben genannten Methode nicht gelingt, die festgeklemmten Verbindungselemente zu entfernen.

Instandhaltungsvorschriften

Allgemeine Instandhaltung

- Der Arbeitgeber und der Bediener müssen gewährleisten, dass sich das Werkzeug stets in einem sicheren Arbeitszustand befindet. Darüber hinaus dürfen nur autorisierte TJEP-Service-Mitarbeiter oder TJEP-Vertriebshändler das Werkzeug reparieren, und sie müssen dabei Zubehör oder Teile verwenden, die von Kyocera Unimerco Fastening geliefert oder empfohlen werden.
- Halten Sie das Werkzeug jederzeit in sauberem Zustand. Wischen Sie Fett oder Öl mit einem trockenen sauberen Tuch ab, um zu verhindern, dass Sie das Werkzeug versehentlich fallen lassen.
- Schmieren Sie den Druckluftstecker (H) mindestens zweimal täglich (je nach Einsatzhäufigkeit) mit dem TJEP-Öler.
- Verwenden Sie zum Reinigen des Werkzeugs keine Reinigungsmittel auf Lösungsmittelbasis, da bestimmte Lösungsmittel die Verbundteile des Werkzeugs beschädigen oder schwächen.
- Alle Schrauben und Muttern müssen regelmäßig auf festen Sitz und Unversehrtheit überprüft werden. Gelockerte Schrauben können zu gefährlichen Situationen führen und schwere Personen- oder Sachschäden verursachen.
- Es wird empfohlen, einen Filter und Regler für den Verdichter zu verwenden.
- Lassen Sie täglich das Wasser aus den Verdichtertanks ab.
- Verwenden Sie NIEMALS ein Werkzeug, falls Zweifel bestehen!

Kälte

- Wenn das Werkzeug nahe am oder unterhalb des Gefrierpunkts verwendet wird, kann die in der Druckluftleitung befindliche Feuchtigkeit vereisen und Funktion des Werkzeugs unterbinden.
- Verringern Sie den Luftdruck auf 80 psi (5,5 bar) oder weniger.
- Entfernen Sie alle Verbindungselemente aus dem Magazin.
- Schließen Sie den Verdichter an, und feuern Sie das Werkzeug ab, ohne dass Verbindungselemente geladen sind, da sich die beweglichen Teile bei Betrieb mit langsamer Geschwindigkeit tendenziell aufwärmen.

Lagerung

- Falls das Werkzeug über einen längeren Zeitraum nicht in Gebrauch ist, schmieren Sie eine dünne Schicht Schmiermittel auf die Stahlteile, um sie vor Rost zu schützen. Lagern Sie das Werkzeug nicht in kalter Umgebung. Wenn das Werkzeug nicht in Gebrauch ist, muss es an einem warmen und trockenen Ort gelagert werden. Lagern Sie das Werkzeug so, dass es für Kinder unerreichbar ist.

Entsorgung

- Das Werkzeug muss nach den geltenden Vorschriften der nationalen Behörden entsorgt werden.

Fehlerbehebung

Status	Maßnahme
Das Werkzeug arbeitet normal, treibt aber die Verbindungselemente nicht bündig ein.	<ul style="list-style-type: none"> • Stellen Sie die größtmögliche Eintreibtiefe ein. • Maximieren Sie den Luftdruck (der maximale Druck ist auf dem Werkzeug angegeben). • Das Werkstück ist für die gewählte Länge der Verbindungselemente zu hart.
Die Verbindungselemente werden bei normaler Geschwindigkeit bündig eingetrieben, aber dann nicht mehr, wenn die Geschwindigkeit erhöht wird.	<ul style="list-style-type: none"> • Maximieren Sie den Luftdruck (der maximale Druck ist auf dem Werkzeug angegeben). • Verwenden Sie einen Druckluftschlauch mit größerem Innendurchmesser. • Verwenden Sie einen kürzeren Druckluftschlauch. • Verwenden Sie einen Verdichter, der einen höheren Luftdruck erzeugt.
Das Verbindungselement wird zu tief in das Werkstück eingetrieben.	<ul style="list-style-type: none"> • Verschieben Sie den Auslass nach unten, um die Eintreibtiefe zu verringern. • Verringern Sie den Luftdruck.
Luft tritt aus dem Werkzeug aus.	<ul style="list-style-type: none"> • Gelockerte Schrauben an der Nase <ul style="list-style-type: none"> · Ziehen Sie die Schrauben fest, und führen Sie erneut eine Prüfung durch. • Gelockerte Zylinderschrauben <ul style="list-style-type: none"> · Ziehen Sie die Schrauben fest, und führen Sie erneut eine Prüfung durch. • Beschädigte Dichtung oder Dichtscheibe <ul style="list-style-type: none"> · Ersetzen Sie die Dichtung oder Dichtscheibe.
Das Werkzeug feuert keine Verbindungselemente ab, obwohl sie geladen sind.	<ul style="list-style-type: none"> • Schmutz in der Nase (B) <ul style="list-style-type: none"> · Reinigen Sie die Nase. • Verschmutztes/leeres Magazin (I) <ul style="list-style-type: none"> · Reinigen Sie das Magazin. • Eingeschränkter/unzureichender Luftstrom <ul style="list-style-type: none"> · Prüfen Sie Schlauch und Verdichter.
Keine Zufuhr von Verbindungselementen	<ul style="list-style-type: none"> • Unzureichende Schmierung <ul style="list-style-type: none"> · Verwenden Sie den TJEP-Öler. • Die Verbindungselemente sind zu kurz oder haben die falsche Größe für das Werkzeug. <ul style="list-style-type: none"> · Verwenden Sie ausschließlich die empfohlenen TJEP-Verbindungselemente. • Verbogene Verbindungselemente <ul style="list-style-type: none"> · Verwenden Sie Verbindungselemente nicht, wenn sie verbogen sind.
Kein Strom	<ul style="list-style-type: none"> • Geringer Luftdruck <ul style="list-style-type: none"> · Prüfen Sie Schlauch und Verdichter. • Unzureichende Schmierung (H) <ul style="list-style-type: none"> · Verwenden Sie den TJEP-Öler.
Verbindungselemente sind im Werkzeug blockiert.	<ul style="list-style-type: none"> • Der Schieber (D) wurde nicht behutsam genug freigegeben und hat dadurch das Bindungsmaterial der Verbindungselemente beschädigt. <ul style="list-style-type: none"> · Geben Sie den Schieber immer behutsam frei. • Die Größe der Verbindungselemente ist falsch, oder das Bindungsmaterial der Verbindungselemente ist nass. <ul style="list-style-type: none"> · Verwenden Sie ausschließlich die empfohlenen TJEP-Verbindungselemente, und halten Sie sie trocken. • Verbogene Verbindungselemente <ul style="list-style-type: none"> · Verwenden Sie die Verbindungselemente nicht, wenn sie verbogen sind. • Gelockerte Schrauben an Magazin und Werkzeugnase <ul style="list-style-type: none"> · Ziehen Sie alle Schrauben fest und führen Sie eine erneute Prüfung durch. • Das Werkstück ist für die gewählten Verbindungselemente zu hart.
Verwenden Sie das Werkzeug nicht mehr, und geben Sie es zur Wartung an Ihren lokalen Händler, falls andere als die oben angeführten Fehler auftreten.	

TJEP VIIMISTLUSNAELUTID

OHUTUS- JA KASUTUSJUHISED

HOOLDUS JA TÕRKEOTSING

ORIGINALJUHISTE TÕLGE

Sisukord

Oluline ohutusteave	37
Joonised	37
Olulisemad osad	37
Sümbolite selgitus	38
Üldised hoiatused	38
Üldised ohutusjuhised	38
Prognoositavad ohud	40
Kasutusjuhend	40
Ühendamine kompressoriga	40
Kinnitusvahendi kinnitamine ja eemaldamine	40
Ajami sügavuse reguleerimine	41
Tööriista kasutamine	41
Kinnikiilunud kinnitusvahendi eemaldamine	41
Hooldusjuhendid	41
Üldine hooldus	41
Külm ilm	41
Ladustamine	41
Jäätmekäitus	41
Tõrkeotsing	42



TÕÖRIISTA VALE JA OHTLIK KASUTAMINE VÕIB LÕPPEDA SURMA VÕI TÕSISTE VIGASTUSTEGA. ON VÄGA OLULINE, ET TÕÖRIISTA KAVANDATUD KASUTAJA LOEB JA MÕISTAB SEDA JUHENDIT ENNE TÕÖRIISTA KASUTAMIST. HOIDKE SEE JUHEND KÄTTESAADAVAL, ET KA TEISED SAAKSID SELLEGA ENNE TÕÖRIISTA KASUTAMIST TUTVUDA.

Hoidke juhend turvalises kohas edaspidiseks alles.

Oluline ohutusteave

Tootja ei saa ette näha kõiki võimalikke asjaolusid, mis võivad olla ohtlikud. Selles juhendis olevad hoiatused ning kompressorile kinnitatud etiketid ja sildid ei ole seega ammendavad. Kui kasutate protseduuri, töömeetodit või töötehnikat, mida tootja ei ole spetsiaalselt soovitanud, peate veenduma, et see on teile ja teistele ohutu. Samuti peate veenduma, et valitud protseduur, töömeetod või töötehnika ei muudaks kompressorit ohtlikuks.

Joonised







Viidatud joonised leiata kasutusjuhendi leheküljelt 4.

Olulisemad osad



Vaadake joonist lk 4.

Sümbolite selgitus

Kasutusjuhendi sümbolid

	Ouhoiatuse sümbol tähistab potentsiaalset vigastusohu. HOIATUS: tähistab ohtu, mille mittevälimine võib põhjustada surma või tõsise vigastuse.
	Lugege ja mõistke tööriista märgistusi ja kasutusjuhendit. Hoiatuste eiramine võib põhjustada tõsiseid vigastusi.
	Käitajad ja teised tööpiirkonnas viibivad inimesed peavad kandma külgakaitsetega löögikindlaid silmakaitseid.
	Käitajad ja teised tööpiirkonnas viibivad inimesed peavad kandma kuulmiskaitset.
	Käitajatel ja teistel tööpiirkonnas viibivatel inimestel on soovituslik kanda töökohal CE-märgistusega kiivreid.
	Olge kinnitite vallandamisel ettevaatlik.



Tööriista sümbolid

	See tööriist on kehtivate standardite kohaselt CE kinnitusega.
	Lugege ja mõistke tööriista märgistusi ja kasutusjuhendit. Hoiatuste eiramine võib põhjustada tõsiseid vigastusi.
	Käitajad ja teised tööpiirkonnas viibivad inimesed peavad kandma külgakaitsetega löögikindlaid silmakaitseid.

	Käitajad ja teised tööpiirkonnas viibivad inimesed peavad kandma kuulmiskaitset.
P.MAX X BAR (XXX PSI)	Maksimaalne töörohk.
	Tööriist on varustatud kas löögipäästiku või vahetatava päästikuga. Olge kasutamisel ettevaatlik. Löögipäästiku režiimil tööriistu tohib kasutada ainult tootmisrakendustes.

Üldised hoiatused

Üldised ohutusjuhised

-  **HOIATUS:** Lugege kõiki hoiatusi ja juhiseid. Hoiatuste ja juhiste järgimata jätmine võib lõppeda elektriohugi, tulekahju, tõsiste vigastuste ja/või surmaga.
- Kasutage tööriista ja tarvikuid kooskõlas nende juhistega, võttes arvesse töötingimusi ning tehtavat tööd. Tööriista kasutamine mitte selleks ettenähtud ülesanneteks võib kaasa tuua ohtliku olukorra.
- Olge tööriista kasutamisel tähelepanelik, jälgige, mida teete, ja kasutage kainet mõistust. Ärge kasutage tööriista väsinuna, narko- ega alkoholi joobes või ravimite toime all. Tähelepanu hajumine kasvõi hetkeks tööriista kasutamise ajal võib kaasa tuua tõsiseid kehalisi vigastusi või rikutud materjali.
- Tööriista kasutaja peab hindama ohtu teistele.
 -  Kasutage tööriista käsitsedes, sellega töötades ja seda hooldades CE-märgistusega silmakaitsevahendeid koos esi- ja küljekaitsetega, et kaitsta end lendavate objektide vastu.
 -  Kasutage CE-märgistusega kõrvakaitsevahendeid nii tööpostil kui ka selle ümbruses, et vältida kuulmiskahjustuse tekkimist. Kaitsmata kõrge müra tasemega kokkupuude võib põhjustada püsivaid ja invaliidistavaid kuulmiskaotusi ning muid probleeme, nagu tinnitus (helin, sumin, vile või kohin kõrvades). Riskide vähendamiseks sobiv

meetod on näiteks summutusmaterjalide kasutamine töödeldavate objektide „kõlisesemise“ vältimiseks.

-  Tööpostil on soovitatav kasutada CE-märgistusega peakaitsevahendit.
- Tööandja on kohustatud tagama, et nii tööriista käitajad kui ka ülejäänud töökohal viibivad isikud kannaksid isikukaitsevahendeid, nagu silmakaitset, tolmu mask, libisemiskindlad turvajalanõud, kiiver ja/või kõrvakaitset.
- Riietuge sobivalt. Ärge kandke lohvakaide rõivaid ega ehteid. Tõsiste vigastuste vältimiseks hoidke oma juuksed, riided ja kindad liikuvatest osadest eemal. Kandke ainult selliseid kindaid, mis pakuvad piisavat tunnetust ja päästiku ohutuskontrolli ning mis võimaldavad seadme reguleerimist. Külma keskkonnas töötades kandke sooje riideid ja hoidke oma käed soojade ning kuivana.
- Ärge kõunitage kaugemale. Säilitage alati kindlat jalgealust ja tasakaalu. See võimaldab tööriista paremat juhtimist ootamatutes olukordades.
- Vältige tahtmatut päästikule vajutamist. Ärge käige ringi, näpp päästikult. Ärge hoidke sõrmi päästiku lähedal, kui te tööriista parasjagu ei kasuta või kui te liigute ühest kohast teise.
- Suhtuge tööriista kui töövahendisse.
- Ärge lollitage ega tehke rumalusi.
- Eemaldage enne õhupüstoli kasutamist kõik hoolduseks või paranduseks kasutatud tööriistad.

Õhupüstoli liikuvate osade külge jäänud tööriistad võivad põhjustada kehavigastusi.

- Käsitsege tööriista hoolikalt - see võib külmaks minna ning seeläbi haaret ja juhivatust mõjutada.
- Ärge kunagi kasutage tööriista tuleohtliku tolmu, gaaside või aurude läheduses. Tööriistast võib väljuda mõni säde, mis võib gaasi mõjul põhjustada tulekahju ja tööriista plahvatusse.
- Hoidke tööala puhtana ja hästi valgustatuna. Asju täis või valgustamata tööalad soodustavad õnnetusi.
- Ärge kasutage tööriista, kui see pole päris töökorras.
- Kontrollige enne tööle asumist, et tööriist on töökorras. Kontrollige, et midagi poleks paigast nihkunud, et liikuvad osad poleks kinni kiilunud ning muid tingimusi, mis võiksid tööriista kasutust mõjutada. Ärge kasutage tööriista, kui esineb ükskõik milline eelnimetatud tingimus, kuna see võib põhjustada tõrkeid.
- Kui tee tööriisa ei kasuta, riputage see rihma-/riputuskonksule (G) või asetage see küljele. Ärge jätke tööriista nii, et selle ninaosa (B) on suunatud käitaja või mõne teise lähedalasuva isiku poole.
- Tööriista peaksid kasutama ainult tehniliselt kvalifitseeritud isikud, kes on läbi lugenud kasutus- ja ohutusjuhendid ning neist aru saanud.
- Ärge laske tööriista kasutamise ajal enda lähedusse lapsi ega teisi kõrvalseisjaid. Tähelepanu hajumine võib põhjustada kontrolli kao.
- Eeldage alati, et tööriist sisaldab kinnitusvahendeid. Tööriista hooletu kasutamine võib kaasa tuua kinniite ootamatu välja laskmise ja tekitada kehalisi vigastusi.
- Ärge suunake tööriista enda ega ühegi teise lähedalseisva isiku suunas, hoolimata sellest, kas see sisaldab kinnitusvahendeid või mitte. Ootamatu käivitamine väljutab kinnitusvahendid, põhjustades vigastusi.
- Ärge avaldage tööriistale survet. Kasutage tööks sobivat tööriista, sest konkreetse töö jaoks loodud tööriist teeb oma tööd paremini ja turvalisemalt.
- Ärge käivitage tööriista, kui see pole kindlalt töödeldava objekti vastu asetatud. Kui tööriist ei ole korralikult töödeldava objekti vastas, võib kinnitusvahend sihtmärgist kõrvale kalduda.
- Ärge kasutage tööriista materjalidega, mis on kas liiga kõvad või liiga pehmed. Kõva materjali korral võivad kinnitusvahendid materjalist eemale pörkuda ja inimesi vigastada, pehme materjali korral võivad kinnitusvahendid materjalist läbi tungida ja edasi paiskuda.
- Ärge laske kinnitusvahendeid teistesse kinnitusvahenditesse.
- Olge eriti ettevaatlik, kui lasete kinnitusvahendeid olemasolevatesse seintesse või muudesse pimedatesse kohtadesse, et vältida kokkupuudet varjatud objektide (nt juhtmed, torud, elektriikaablid) või teisel pool seina viibivate isikutega.
- Pärast kinnitusvahendi laskmist võib tööriist kergelt tagasi pörkuda („tagasilöök“) ja tööpinnast eemale liikuda. Vigastusriski vähendamiseks hallake alati tagasilööke:
 - Hoidke tööriista alati kontrolli all ning olge valmis

normaalseteks või ootamatuteks liikumisteks, näiteks tagasilöögi puhul.

- Laske tagasilöögi korral tööriistal tööpinnast eemale liikuda.
- Ärge takistage tagasilööki ega suruge tööriista tööpinna vastu.
- Hoidke nägu ja kehaosad tööriistast eemal.
- Töötades töödeldava detaili ääres või järskude nurkade lähedal, olge ettevaatlik, et minimeerida täkete, lõhede või kildude tekkimist ja kinnitusvahendite rikošetti või õhku paiskumist, mis võib lõppeda vigastustega.
- Ärge kasutage seda tööriista elektriikaablite kinnitamiseks. See ei ole mõeldud elektriikaablite paigaldamiseks ja võib elektriikaablite isolatsiooni kahjustada, põhjustades seega elektrilööki või tuleohtu. Lisaks ei ole tööriist elektriga kokkupuutumiseks isoleeritud.
- Ärge kasutage tööriista selleks mitte ettenähtud eesmärkidel. Kohe kindlasti ärge kasutage tööriista haamrina. Löökidega suureneb oht tööriista kahjustamiseks ja kinnitusvahendite juhuslikuks välja paiskumiseks.
- Ärge kasutage tööriista, kui selle ohutus- ja hoiatusmärgistus(ed) on maha tulnud või viga saanud.
- Ärge eemaldage, püüdke muuta ega muul viisil tegutsage nii, et tööriista juhtimisseadised muutuksid kasutuskõlbmatuks. Ärge kasutage tööriista, kui tööriista juhtimisseadiste ükskõik milline osa ei tööta, on lahti ühendatud, muutenud või ei tööta korralikult.
- Tööriista ei tohi muuta, v.a kui see on juhendis lubatud või kui ettevõtte Kyocera Unimerco Fastening on selle kirjalikult heaks kiitnud. Selle nõude täitmata jätmine võib põhjustada ohtlikke olukordi või vigastusi.
 - Hoidke käed ja keha tööriista kinnitusvahendite väljalaske piirkonnast (B) eemal.
- Kasutage ainult käesoleva juhendi tehnilistes kirjeldustes nimetatud kinnitusvahendeid.
 - Olge kinnitusvahendite käitlemisel ettevaatlik, neil võivad olla teravad servad ja otsad.
- Kasutage ainult Kyocera Unimerco Fasteningi valmistatud või soovitatud tarvikuid ja lisaseadmeid, mis vastavad samadele nõuetele.
- Sisestage kinnitusvahendid pärast seda, kui olete tööriista kompressoriga ühendanud, et vältida kinnitusvahendite ootamatut välja laskmist.
- Olge kinni kiilunud kinnitusvahendite eemaldamisel väga ettevaatlik. Mehhanism võib olla surve all ja kinnitusvahend võib jõuga väljuda, kui proovite kinni kiilumist kõrvaldada.
- Laske suruõhk välja, kui
 - seade ei ole kasutusel;
 - teostate hooldus- ja remonditöid;
 - kõrvaldate kinnikiilumist;
 - tõstate, alandate või vahetate muul moel tööriista asukohta;
 - tööriist ei ole käitaja järelevalve või kontrolli all;
 - eemaldate kinnitusvahendeid salvest.
- Suruõhk võib tekitada tõsiseid vigastusi.
- Kui tööriista ei kasutata, sulgege alati õhu juurdevool ning ühendage tööriist õhu juurdevoolust lahti.

- Ärge kunagi suunake suruõhku enda ega kellegi teise suunas.
- Kasutage voolikühenduse jaoks alati õiget õhu sulgemiskruvi (H). Kui ühendusliitmik lahti tuleb, peab rõhu tööriistast eemaldama.
- Tööriista kasutamisel ei tohi ületada maksimaalset rõhku P_{max} .
- Tööriista ei tohi ühendada kompressoriga, mis võib ületada 175 psi või 12 baari.
- Lapsed ei tohi tööriistaga mängida. Lapsed ei tohi seadet puhastada ega hooldada.
- Lahtipääsenud voolikud võivad tõsiseid vigastusi põhjustada. Kontrollige alati ega voolikud või liitmikud pole kahjustatud või ühendusest lahti.
- Optimaalne õhu juurdevool saavutatakse õhuvooliku abil, mille läbimõõt on 3/8" või 10 mm. Kui õhuvoolik on liiga pikk, võib see kaasa tuua puuduliku õhu juurdevoolu ja mitte piisava surve.
- Ärge kunagi kandke ega vedage tööriista voolikust kinni hoides.
- Kandke tööriista eest korralikult hoolt. Kui seade on kahjustatud, tuleb see enne kasutamist ära parandada. Tööriista nõuetekohase hoolduse kohta leiate täpsemat teavet hooldusjuhendist.
- Hoidke tööriist puhas ning pühkige sellelt pärast kasutamist rasv ja/või õli. Ärge kasutage tööriista puhastamiseks lahustipõhist puhastusvahendit. Lahusti võib tööriista kummist ja/või plastikust osasid kahjustada. Tööriista rasvane käepide ja korpus võivad põhjustada selle ootamatut kukkumist ning vigastusi lähedalseisvatele isikutele.
- Tööriista võib hooldada vaid kvalifitseeritud remonditöötaja, kasutades ainult neid osi, mida tarnib või soovitab Kyocera Unimerco Fastening. See tagab tööriista ohutuse.
- Tööriistaga töötades peaks kasutama ainult suruõhu kõige madalamat rõhku, mis töövooks vajalik on, et vähendada müra ja vibratsiooni ning tööriista kulumist.
- Kasutage ainult määrdeid, mida soovitab Kyocera Unimerco Fastening või kohalik TJEP-i edasimüüja.
- Kasutage ainult suruõhku. Hapniku või põlevate gaaside kasutamine tööriista tööks toob kaasa tule- või plahvatusohu.

Prognoositavad ohud

- Teave nende ohtude riskihindamise läbiviimiseks ja asjakohaste kontrollide rakendamine on hädavajalik.
- Töötamise ajal võib eralduda jääke toorikust ja kinnitusvahenditest/sortimissüsteemist.
- Tööriista pikemate perioodide jooksul kasutades, võib operaator tunda kätes, õlgades, kaelas või teistes kehaosades ebamugavust.
- Vibratsiooni mõju võib põhjustada käte ja käsivarte närvikahjustusi ning verevarustuse halvenemist.
- Kui kasutajal esinevad sellised sümptomid nagu püsiv või korduv ebamugavustunne, valu, tuikamine, kihelus, tuimus, põletustunne või jäikus, siis ärge neid hoiatavaid märke ignoreerige. Kasutaja peaks eelnimetatuga seoses konsulteerima kvalifitseeritud tervishoiutöötajaga.

- Tööriista kasutades peaks käitaja võtma sobiva ja ergonoomilise asendi. Hoidke kindlat jalgealust ja vältige ebamugavaid või tasakaalustamata asendeid.
- Hoidke tööriista kerge, kuid turvalise haardega, sest suurema haardejõu korral suureneb üldiselt ka vibratsioonirisk.
- Võivad ilmned ka jääkriskid, mis on seotud korduva tööohtudega, nagu kasutamise kestus seoses tööasendi ja kasutatud jõududega. Selleks on soovitatav tutvuda standarditega EN 1005-3 ja EN 1005-4.
- Libisemine, komistamine ja kukkumine on peamised töökohaga seotud vigastuste põhjused. Olge tööriista kasutamisel ettevaatlik libedatel pindadel.
- Võõras keskkonnas töötades olge eriti ettevaatlik. Võivad esineda varjatud ohud, nagu elektriliinid või muud kommunaaltrassid.
- Kui tööriista kasutatakse alas, kus esineb staatilist tolmu, võib see levitada tolmu ja põhjustada ohtu. Kui võimalik, pöörake väljalaske otsik (E) nendest aladest eemale.
- Juhul kui ilmneb tolmuoht, peaks seda haldama eelkõige väljalaskeava juures.

Kasutusjuhend

Ühendamine kompressoriga

- Ühendage õhuvooliku ühendusmuhv tööriista õhu sulgemiskruviga (H).

Kinnitusvahendi kinnitamine ja eemaldamine

- Ühendage kompressor enne kinnitusvahendite laadimist. Kui sisestate kinnitusvahendid enne, kui olete tööriista kompressoriga ühendanud, võivad kinnitusvahendid ootamatult välja paiskuda. Kinnitusvahendit sisestades suunake otsik inimestest eemale ja hoidke sõrmed päästikust eemal.
- Kinnitusvahendite tööriista sisestamine „2-astmelise“ salvega.
 - Libistage kinnitusvahendiriba salve (I), kuni kinnitusvahendiriba on mõõdunud kinnitusvahendi stopperist.
 - Tõmmake tõukurit, kuni see on stopperist möödas.
 - Vabastage ettevaatlikult tõukur, et kinnitusvahendiriba rakendada ja ninaossa sõõta.
- Kinnitusvahendite tööriistast eemaldamine „2-astmelise“ salvega.
 - Vajutage tõukuril olevat vabastushooba ja kallutage tööriista, et lükata kinnitusvahendiriba salve tagumisse otsa.
 - Ributage kinnitusvahendi stopperit ja libistage riba välja.
- Kinnitusvahendite tööriista sisestamine „3-astmelise“ salvega.
 - Tõmmake tõukurit tagumisse asendisse, kuni see on lukustatud salve tagumisse asendisse.
 - Libistage kinnitusvahendiriba salve (I).
 - Vabastage ettevaatlikult tõukur, et kinnitusvahendid otsikusse tõugata
- Kinnitusvahendite tööriistast eemaldamine „3-astmelise“ salvega.

- Tõmmake tõukur tagumisse lukustusasendis.
- Libistage kinnitusvahendid salvest (I) välja.
- Kinnitusvahendite laadimine küljelt laetavasse salve.
 - Rakendage õhuvarustusnipli (C) all olev nupp ja salve kaane (I) saab tagasi tõmmata.
 - Laadige kinnitusvahendid salve ja sulgege salve kaas (I).
 - Veenduge, et kinnitusvahendi ots oleks alati salve põhjas.
- Kinnitusvahendite küljelt laetavast salvest eemaldamine.
 - Rakendage õhuvarustusnipli (C) all olev nupp
 - Tõmmake salve kaas (I) tagasi ja eemaldage kinnitusvahendid.
- Eemaldage kinnikiilunud kinnitusvahend teravaotsalistel tangidega või sarnase tööriistaga. Ärge kasutage kinnitusvahendi eemaldamiseks kätt.
- Pärast ummistuse eemaldamist pange juhtajami kate tagasi.
- *Mõne mudeli puhul tuleb ninaosa kokku tagasi panna (D).*
- Kui teil ei õnnestunud kinnitusvahendit eemaldada, pöörduge kohaliku TJEPI edasimüüja poole.

Hooldusjuhendid

Üldine hooldus

- Tööandja ja kasutaja vastutavad selle eest, et tööriist oleks töökorras. Lisaks võib tööriista parandada ainult TJEPI volitatud hooldustöötaja või TJEPI edasimüüja ja kasutama peab ettevõtte Kyocera Unimerco Fastening varuosi või lisatarvikuid.
- Hoidke tööriista alati puhtana. Tööriista juhusliku mahakukkumise vältimiseks eemaldage määrdeaine või õli kuiva puhta lapiga.
- Kasutage tööriista õhuventiilil (H) TJEP määrdeainet vähemalt kaks korda päevas (olenevalt kasutuse sagedusest).
- Vältige tööriista puhastamiseks lahustipõhiste puhastusvahendite kasutamist, kuna teatud lahustid kahjustavad või nõrgendavad tööriista komponente.
- Jälgige, et kruvid ja mutrid oleksid korralikult kinni keeratud ning vigastusteta. Lahtised kruvid võivad põhjustada ohtlikke olukordi, tuues kaasa tõsiseid vigastusi või osade kahjustamist.
- Kompressoril on soovitatav kasutada filtrit ja regulaatorit.
- Tühjendage igapäevaselt kompressori veepaake.
- ÄRGE kunagi kasutage tööriista, kui see tekitab kahtlusi.

Külm ilm

- Kui kasutate tööriista jäätumistemperatuuril ja sellest allpool, võib niiskuse õhujoonel jäätuda ning teeristat tööd takistada.
- Taandage õhusurve 80 psi (5,5 baari) või väiksema näitaja peale.
- Eemaldage salvest kõik kinnitusvahendid.
- Ühendage kompressor ja tehke tühilask, kuna aeglane töökiirus kipub liikuvaid osi liialt kuumendama.

Ladustamine

- Kui te seadte pikemat aega ei kasuta, kandke rooste vältimiseks terasest osadele õhuke kiht määrdeainet. Ärge hoidke tööriista külmäs keskkonnas. Kui tööriista ei kasutata, tuleb sea hoida soojas ja kuivas kohas. Hoida lastele kättesaamatus kohas.

Jäätmekäitlus

- Tööriista jäätmekäitlus peab toimuma kooskõlas kohalike asutuste juhistega.

Ajami sügavuse reguleerimine

- Tööriist võib olla varustatud ajami sügavuse reguleerimisega võimalusega (A). Enne tööga alustamist, kontrollige proovidetaiilil ajami sügavust.
- Ajami sügavuse reguleerimiseks pöörake nuppu (A) või kasutage kuuskantvõtit.
- Jätkake protseduuri, kuni jõuate soovitud ajami sügavuseni. (joon. A).

Tööriista kasutamine

- Tööriist on varustatud ühega allpool väljatoodud päästikutest (F):

Ühekordsete järjestikuste laskude päästik

- Kinniti käivitamiseks suruge turvaklamber töödelda-va objekti vastu ja vajutage päästikule.
- Kinniti taaskäivitamiseks peate turvaklambri enne protseduuri kordamist täielikult lahti laskma ja päästiku vabastama.

Löögipäästik



- Käivitage päästik, lööge turvaklamber töödeldava objekti vastu ja see vallandab lasu.
- Kinniti taaskäivitamiseks peate turvaklambri enne protseduuri kordamist täielikult lahti laskma.

Vahetatav päästik



- Tööriistal võib olla vahetatav päästik. See võimaldab teil kasutada nii ühekordsete järjestikuste laskude päästikut kui ka löögipäästikut.
- Olenevalt mudelist saab seda teha järgnevatel viisidel:
 - vajutades lüliti edasi-tagasi.
 - surudes lüliti väljapoole ja seda pöörates.
 - vajutades musta lüliti vart sissepoole ning nihutades lüliti võlli.

Kinnikiilunud kinnitusvahendi eemaldamine

- Kinnikiilunud kinnitusvahendi korral katkestage enne teiste tegevuste juurde asumist õhu juurdevool. Suunake tööriist endast ja teistest eemale.
- Vabastage tõukur, et vältida survet kinnitusvahendite ribale.
- Vabastage riiv, et avada juhtajami kate.
- *Mõne mudeli puhul tuleb eemaldada ninaosas olevad kruvid (D).*

Tõrkeotsing

Olek	Toiming
Tööriist töötab tavapäraselt, kuid kinnitusvahendid ei jää kinni	<ul style="list-style-type: none"> Reguleeri ajami seade sügavus kõige sügavamaks Maksimeeri õhurõhk (max rõhk on märgitud tööriistale) Töödeldav objekt on valitud kinnitusvahendite pikkuse jaoks liiga kõva
Kinnitusvahendid jäävad tavakiirusel kinni, kuid kiiruse suurendamisel ei kinnitu	<ul style="list-style-type: none"> Maksimeeri õhurõhk (max rõhk on märgitud tööriistale) Kasutage suurema sisediameetriga õhuvoolikut Kasutage lühemat õhuvoolikut Võtke kasutusele suurema õhutoitega kompressor
Kinnitusvahend kinnitub liiga sügavale töödeldavasse objekti	<ul style="list-style-type: none"> Liigutage sisestamissügavuse vähendamiseks otsikut allapoole Vähendage õhurõhku
Tööriistast lekib õhku	<ul style="list-style-type: none"> Lahtised kruvid ninaosas <ul style="list-style-type: none"> Keerake kruvid tugevamini kinni ja kontrollige uuesti olukorda Lahtised peakruvid <ul style="list-style-type: none"> Keerake kruvid tugevamini kinni ja kontrollige uuesti olukorda Kahjustatud tihend või muhv <ul style="list-style-type: none"> Vahetage tihend või muhv välja
Tööriist teeb tühlaskes	<ul style="list-style-type: none"> Mustus tööriista ninaosas (B) <ul style="list-style-type: none"> Puhastage tööriista ninaosa Must/tühi salv (I) <ul style="list-style-type: none"> Puhastage salv Piiratud/ebapiisav õhu juurdevool <ul style="list-style-type: none"> Kontrollige voolikut ja kompressorit
Kinnitusvahendite juurdevool puudub	<ul style="list-style-type: none"> Määrdeaine puudus <ul style="list-style-type: none"> Kasutage TJEPI määrdeainet Kinnitusvahendid on tööriista jaoks liiga lühikesed või vales suuruses <ul style="list-style-type: none"> Kasutage ainult soovitatud TJEPI kinnitusvahendeid Väändunud kinnitusvahendid <ul style="list-style-type: none"> Ärge kasutage neid
Vähene võimsus	<ul style="list-style-type: none"> Madal õhusurve <ul style="list-style-type: none"> Kontrollige voolikut ja kompressorit Määrdeaine puudus (H) <ul style="list-style-type: none"> Kasutage TJEPI määrdeainet
Kinnitusvahendid jäävad tööriista kinni	<ul style="list-style-type: none"> Tõukur (D) on liiga järsult vabastatud ja kahjustanud kinnitusvahendi sortimismaterjali. <ul style="list-style-type: none"> Vabastage tõukur alati ettevaatlikult Kinnitusvahendite vale suurus või kinnitusvahendi sortija on märg <ul style="list-style-type: none"> Kasutage ainult soovitatud TJEPI kinnitusvahendeid ja hoidke kinnitusvahendid kuivad Väändunud kinnitusvahendid <ul style="list-style-type: none"> Ärge kasutage neid Lahtine salv, ninaosa kruvid <ul style="list-style-type: none"> Keerake kõik kruvid tugevamini kinni ja kontrollige uuesti olukorda Töödeldav objekt on valitud kinnitusvahendi jaoks liiga kõva
<p>Kui tegemist on muu probleemiga kui ülaltoodud olukorrad, lõpetage tööriista kasutamine ja pöörduge teeninduseks kohaliku edasimüüja poole.</p>	

CLAVADORA DE ESPIGAS/ACABADO TJEP

INSTRUCCIONES DE FUNCIONAMIENTO Y SEGURIDAD

MANTENIMIENTO Y RESOLUCIÓN DE PROBLEMAS

TRADUCCIÓN DE LAS INSTRUCCIONES ORIGINALES

Índice

Información importante de seguridad	43
Cifras	43
Puntos de referencia.....	43
Explicación de los símbolos	44
Advertencias generales.....	44
Advertencias generales de seguridad	44
Riesgos previsibles	46
Instrucciones de funcionamiento	47
Conexión del compresor	47
Carga y descarga del clavo.....	47
Ajuste de la profundidad de clavado.....	47
Operación de la herramienta	47
Retirada de clavos atascados.....	48
Instrucciones de mantenimiento	48
Mantenimiento general.....	48
Climas fríos.....	48
Almacenamiento.....	48
Eliminación	48
Localización de problemas.....	49



UN USO INCORRECTO Y NO SEGURO DE ESTA HERRAMIENTA PUEDE PROVOCAR LESIONES GRAVES O INCLUSO LA MUERTE. ES MUY IMPORTANTE QUE EL OPERADOR ENCARGADO DEL USO DE LA HERRAMIENTA LEA Y COMPRENDA EL MANUAL ANTES DE EMPEZAR A USAR EL PRODUCTO. PONGA ESTE MANUAL A DISPOSICIÓN DE TODAS LAS PERSONAS QUE VAYAN A UTILIZAR LA HERRAMIENTA.

Guarde este manual en un lugar seguro para futuras consultas.

Información importante de seguridad

El fabricante no puede prever todas las posibles circunstancias que pudieran entrañar un peligro. Por consiguiente, las advertencias incluidas en el presente manual y las etiquetas y distintivos fijados a la herramienta no son exhaustivos. En caso de aplicar un procedimiento, método de trabajo o técnica operativa no recomendados específicamente por el fabricante, deberá asegurarse de que resultan seguros tanto para usted como para otras personas. También deberá verificar que el procedimiento, método de trabajo o técnica operativa que elija no provoquen que la herramienta sea insegura.

Cifras







Encuentre las cifras relevantes a las que se hace referencia en las instrucciones de la página 4.

Puntos de referencia



Ver dibujo en la página 4.



Explicación de los símbolos

Símbolos del manual

	El símbolo de alerta de seguridad indica un peligro potencial de lesiones personales. ADVERTENCIA: Indica un peligro que, si no se evita, podría provocar la muerte o lesiones graves.
	Lea con atención las etiquetas de la herramienta y el manual. El incumplimiento de las advertencias podría dar lugar a lesiones graves.
	Los operadores y otras personas presentes en el área de trabajo deberán utilizar protección ocular resistente a impactos con protección lateral.
	Los operadores y otras personas presentes en el área de trabajo deberán utilizar protección auditiva.
	Se recomienda que los operadores y otras personas presentes en el área de trabajo utilicen cascos con la marca CE en el lugar de trabajo.
	Actúe con precaución durante la descarga de clavos.



Símbolos de la herramienta



	Esta herramienta cuenta con homologación CE según la normativa vigente.
	Lea con atención las etiquetas de la herramienta y el manual. El incumplimiento de las advertencias podría dar lugar a lesiones graves.
	Los operadores y otras personas presentes en el área de trabajo deberán utilizar protección ocular resistente a impactos con protección lateral.

	Los operadores y otras personas presentes en el área de trabajo deberán utilizar protección auditiva.
P.MAX X BAR (XXX PSI)	Presión máxima de trabajo
 	La herramienta está equipada con un gatillo de disparo por contacto o con un gatillo conmutable. Utilícela con precaución. Las herramientas en modo de disparo por contacto solo deben utilizarse para aplicaciones de producción.

Advertencias generales

Advertencias generales de seguridad

-  **ADVERTENCIA:** Lea todas las instrucciones y advertencias de seguridad. El incumplimiento de las instrucciones y advertencias puede dar lugar a descargas eléctricas, incendios, lesiones graves o incluso la muerte.
- Utilice la herramienta y los accesorios de conformidad con estas instrucciones, teniendo en cuenta las condiciones de trabajo y la tarea que se va a realizar. El uso de la herramienta para operaciones distintas de las previstas podría dar lugar a situaciones peligrosas.
- Manténgase alerta, observe lo que está haciendo y utilice el sentido común a la hora de utilizar una herramienta. No utilice la herramienta si está cansado o se encuentra bajo los efectos de drogas, alcohol o medicamentos. Un momento de desatención durante el funcionamiento de la herramienta puede provocar lesiones personales graves o averías en el equipo.
- Es responsabilidad del operador evaluar los riesgos que supone el uso del equipo para otras personas.
 -  Use protección ocular que lleve la marca CE y con protección frontal y lateral contra objetos voladores al manipular, usar o realizar el mantenimiento de la herramienta.

-  Use protección auditiva que lleve la marca CE al estar en el lugar de trabajo o cerca de él para evitar daños en los oídos. La exposición a niveles altos de ruido sin protección puede provocar pérdidas del oído permanentes y discapacitantes, así como otros problemas como acúfenos (pitidos, zumbidos, silbidos o murmullos en las orejas). Los controles adecuados para reducir el riesgo pueden incluir acciones como la humidificación del material para evitar el «pitido» de las piezas.
-  Se recomienda usar protección para la cabeza que lleve la marca CE en el lugar de trabajo.
- Es responsabilidad del empleador exigir a los usuarios de la herramienta y demás personal en el lugar de trabajo el uso de equipos de protección individual, como protección ocular, máscaras contra el polvo, calzado de seguridad antideslizante, casco y/o protección auditiva.
- Utilice prendas de vestir adecuadas. No lleve prendas holgadas ni joyas. Mantenga su cabello, su ropa y sus guantes alejados de las piezas móviles para evitar lesiones graves. Utilice únicamente guantes que aseguren una sujeción cómoda y segura del gatillo y demás elementos de regulación. Lleve ropa abrigada al trabajar en condiciones de frío, para mantener las manos calientes y secas.
- No se sobreexienda. Mantenga los pies bien

- colocados y el equilibrio en todo momento. De esta forma controlará mejor la herramienta en caso de situaciones inesperadas.
- Impida que la herramienta realice descargas de forma involuntaria. No transporte la herramienta con el dedo en el gatillo. Mantenga los dedos alejados del gatillo cuando no esté utilizando la herramienta y cuando pase de un puesto de operación a otro.
 - Considere la herramienta un instrumento de trabajo.
 - No la use para jugar o bromear.
 - Retire cualquier herramienta de mantenimiento o reparación que haya utilizado antes de usar la pistola de aire. Es posible que se produzcan lesiones personales si se ha dejado alguna herramienta acoplada a una pieza en movimiento de la pistola de aire.
 - Manipule la herramienta con cuidado, ya que esta alcanza bajas temperaturas que afectan la sujeción y el control.
 - Nunca use la herramienta en presencia de polvo, gases o humos inflamables. La herramienta puede producir una chispa que podría inflamar gases, causando un incendio y haciendo que la herramienta explote.
 - Mantenga el área de trabajo limpia y bien iluminada. Las áreas desordenadas u oscuras son propensas a los accidentes.
 - Suspnda el uso de la herramienta si esta no funciona correctamente.
 - Revise la herramienta antes de utilizarla para determinar si está en condiciones de funcionar correctamente. Compruebe si las piezas móviles están desalineadas, atascadas o si existe cualquier otra condición que pueda afectar su funcionamiento. No opere si se produce alguna de las condiciones indicadas anteriormente, puesto que pueden dar lugar a problemas de funcionamiento.
 - Al dejar la herramienta en posición de reposo, use el gancho de sujeción (G) o colóquela sobre uno de sus lados. No la deje en reposo con el morro (B) apuntando hacia el operador o hacia personas que se encuentren cerca.
 - El uso de la herramienta está reservado exclusivamente a técnicos cualificados que hayan leído y comprendido las instrucciones de uso y seguridad.
 - Mantenga alejados a los niños y a las personas situadas en el entorno mientras esté utilizando la herramienta. Las distracciones pueden hacer que pierda el control.
 - Dé siempre por sentado que la herramienta contiene clavos. Una manipulación no atenta de la herramienta puede dar lugar a descargas accidentales de clavos y lesiones personales.
 - No apunte la herramienta hacia usted mismo o hacia otras personas que estén cerca, ya esté o no cargada con clavos. Una operación accidental puede provocar la descarga de los clavos y causar lesiones personales.
 - No fuerce la herramienta. La herramienta adecuada para la aplicación requerida realizará el trabajo mejor y con más seguridad a la velocidad para la cual ha sido diseñada.
 - No opere la herramienta a menos que se encuentre apoyada firmemente contra la pieza de trabajo. Si no está en contacto con la pieza de trabajo, el clavo puede desviarse del objetivo.
 - No accione la herramienta sobre materiales demasiado duros o demasiado blandos. El material duro puede hacer rebotar los clavos con consiguientes lesiones personales, mientras que el material blando puede penetrarse con gran facilidad y hacer que los clavos vuelen libremente.
 - No clave clavos sobre otros clavos.
 - Preste mucha atención al clavar clavos en paredes existentes o en otros puntos ciegos para evitar el contacto con objetos ocultos o personas al otro lado (como cables, tubos, conductores eléctricos).
 - Después de clavar un clavo, la herramienta podría retroceder alejándose de la superficie de trabajo. Para reducir el riesgo de lesiones, controle este retroceso de la siguiente manera:
 - manteniendo siempre el control de la herramienta y estando listo para contrarrestar movimientos, ya sean normales o repentinos, como el del retroceso.
 - dejando que el movimiento de retroceso aleje la herramienta de la superficie de trabajo.
 - no oponiendo resistencia al retroceso de tal forma que la herramienta se vea forzada a regresar a la superficie de trabajo.
 - manteniendo el rostro y el cuerpo lejos de la herramienta.
 - Al trabajar cerca del borde de una pieza de trabajo o en ángulos agudos preste cuidado para evitar al máximo posibles astillados, quiebres, fragmentaciones o proyecciones o rebotes de clavos, que puedan provocar lesiones.
 - No use esta herramienta para fijar cables eléctricos. La herramienta no está diseñada para la instalación de cables eléctricos y puede dañar el aislamiento de estos, dando lugar a riesgos de incendio o descargas eléctricas. Además, la herramienta no está aislada en caso de entrar en contacto con la corriente eléctrica.
 - No utilice la herramienta para realizar tareas distintas de aquellas para las cuales ha sido diseñada. Sobre todo, no la utilice como martillo. Los golpes en la herramienta aumentan el riesgo de ocasionar daños en la herramienta y de descargas accidentales de clavos.
 - No utilice la herramienta si las etiquetas de advertencia de seguridad han desaparecido o están dañadas.
 - No retire ni manipule indebidamente los controles de la herramienta y evite toda acción que pueda dañarlos. No opere la herramienta si alguna de las partes de los controles está dañada, desconectada, alterada o no funciona correctamente.
 - La herramienta no debe modificarse a menos que esto esté autorizado en el manual o sea aprobado

por Kyocera Unimerco Fastening. De no cumplirse esta advertencia, pueden provocarse situaciones peligrosas o lesiones.



- Mantenga las manos y el cuerpo lejos del área de descarga de clavos (B) de la herramienta.
- Use únicamente los clavos descritos en las especificaciones técnicas suministradas junto con este manual.
 - Esté atento al manipular los clavos; pueden tener puntas y bordes afilados.
- Use exclusivamente accesorios hechos o recomendados por el fabricante de la herramienta, o accesorios con prestaciones equivalentes a aquellas recomendadas por Kyocera Unimerco Fastening.
- Inserte los clavos después de conectar el compresor para evitar descargas accidentales de clavos.
- Preste atención al retirar los clavos atascados. El mecanismo puede estar en compresión y el clavo puede descargarse con fuerza mientras se intenta realizar el desatasco.
- Retire el aire comprimido cuando
 - No vaya a usar la herramienta
 - Se deban realizar operaciones de mantenimiento o reparación
 - Se deba realizar un desatasco
 - Se vaya a subir, bajar o mover la herramienta a una nueva ubicación
 - La herramienta no está bajo la vigilancia o el control del operador
 - Al quitar los clavos del cargador de clavos
- El aire comprimido puede provocar lesiones graves.
- Apague siempre el suministro de aire y desconecte la herramienta del suministro de aire cuando no la esté usando.
- Nunca dirija el aire comprimido hacia usted o hacia otra persona.
- Utilice siempre la conexión de aire de la herramienta (H) correcta para el acoplamiento de manguera. Debe eliminarse la presión de la herramienta la junta de acoplamiento no esté acoplada.
- Al utilizar la herramienta, no exceda la presión máxima de trabajo P_{max} .
- No debe conectarse la herramienta a compresores que puedan superar los 175 PSI o 12 BAR.
- Los niños no deben jugar con la herramienta. Las operaciones de limpieza y mantenimiento a cargo del usuario no deben ser realizadas por niños.
- Los latigazos de las mangueras pueden provocar lesiones graves. Compruebe siempre si las mangueras o acoples están dañados o sueltos.
- El suministro de aire óptimo se logra con una manguera de aire que tenga un diámetro de 3/8" o 10 mm. Si la manguera de aire es demasiado larga, puede producirse una falta de presión y suministro de aire.
- Nunca transporte o arrastre la herramienta sujetándola por la manguera.
- Conserve la herramienta con cuidado. En caso de daños, hágala reparar antes de utilizarla. En las instrucciones de mantenimiento encontrará infor-

mación detallada sobre el correcto mantenimiento de la herramienta.

- Mantenga la herramienta limpia, elimine grasas y aceites después de realizar el trabajo. No use limpiadores a base de solventes para la limpieza de la herramienta. El solvente puede deteriorar los componentes de caucho y/o de plástico de la herramienta. La presencia de grasa en el asa y el cuerpo de la herramienta puede provocar accidentalmente la caída de la herramienta y lesiones a personas que se encuentren cerca.
- Pida a un técnico cualificado que realice las operaciones requeridas de revisión y mantenimiento, usando exclusivamente componentes suministrados o recomendados por Kyocera Unimerco Fastening. De esta forma se garantizará la seguridad de la herramienta.
- La herramienta solo debe alimentarse con aire comprimido a la presión más baja requerida para avanzar en el trabajo a fin de reducir el ruido y la vibración, así como minimizar el desgaste.
- Use únicamente lubricantes recomendados por Kyocera Unimerco Fastening o por su distribuidor TJEP más cercano.
- Use únicamente aire comprimido. Al utilizar oxígeno o gases combustibles en el manejo, la herramienta es susceptible de crear un incendio y una explosión.

Riesgos previsible

- La información para realizar una valoración de riesgos de estos peligros y la implementación de medidas de control adecuadas son indispensables.
- Durante el funcionamiento puede haber desprendimientos de partículas de la pieza de trabajo y del sistema de elementos de fijación.
- Al usar la herramienta durante períodos prolongados, el operador puede experimentar molestias en los brazos, hombros, cuello y otras partes del cuerpo.
- La exposición a la vibración puede provocar lesiones graves en el sistema nervioso e impedir el correcto suministro de sangre a las manos y a los brazos.
- Si el operador presenta síntomas persistentes o repetitivos de molestia, dolor, palpitación, hormigueo, entumecimiento, sensación de quemadura o rigidez, estas señales no deben ignorarse. El operador debe consultar con un profesional de la salud cualificado acerca de las actividades generales.
- Durante el uso de la herramienta, el operador debe adoptar una postura adecuada y ergonómica. Mantenga siempre un punto de apoyo estable y evite posturas incómodas o sin equilibrio.
- Sujete la herramienta con un agarre ligero pero seguro, puesto que el riesgo de la vibración generalmente es mayor cuanto mayor es la fuerza de agarre.
- Puede haber riesgos residuales debidos a condiciones de trabajo repetitivas como la duración de uso con respecto a las posiciones de trabajo y a las fuerzas. Se recomienda consultar las normas EN 1005-3 y EN 1005-4 para obtener información al respecto.

- Los deslizamientos, tropezones y caídas son causas importantes de accidentes en el lugar de trabajo. Preste atención a las superficies resbaladizas al trabajar con la herramienta.
- Proceda con aún más atención en entornos no familiares. Puede haber riesgos ocultos, como por ejemplo la electricidad u otras líneas de servicios.
- Si se utiliza la herramienta en un área en la que hay polvo estático, esta puede hacer esparcir el polvo y dar lugar a situaciones peligrosas. De ser posible, aparte el escape (E) de estas zonas.
- Si se presentan riesgos relacionados con polvo, la prioridad será controlarlos en el punto de emisión
- Active el botón situado debajo de la boquilla de suministro de aire (C) para poder retirar hacia atrás la cubierta del cargador de clavos (I).
- Cargue los clavos en el cargador de clavos y cierre la cubierta (I).
- Asegúrese de que la punta del clavo siempre esté de pie en la parte inferior del cargador del clavos.
- Descargue los clavos del cargador con carga lateral:
 - Active el botón situado debajo de la boquilla de suministro de aire (C)
 - Tire hacia atrás de la cubierta del cargador de clavos (I) y retire los clavos.

Instrucciones de funcionamiento

Conexión del compresor

- Conecte el acoplamiento de la manguera de aire al tapón de aire de la herramienta (H).

Carga y descarga del clavo

- Conecte el compresor antes de cargar los clavos. Los clavos podrían descargarse accidentalmente si se cargan antes de conectar el compresor. No apunte la boquilla hacia personas y mantenga el dedo alejado del gatillo al cargar los clavos.
- Cargue los clavos en la herramienta con el cargador de clavos de 2 pasos:
 - Deslice la tira de clavos en el cargador de clavos (I) hasta que la tira de clavos haya pasado el tope de clavos.
 - Tire del empujador hasta que quede más allá del tope.
 - Libere delicadamente el empujador para accionar la tira de clavos e introducirla en el morro.
- Descargue los clavos de la herramienta con el cargador de clavos de 2 pasos:
 - Apriete la palanca de liberación en el empujador e incline la herramienta para hacer deslizar la tira de clavos a la parte de atrás del cargador de clavos.
 - Apriete el tope de clavos y deslice la tira para sacarla.
- Cargue los clavos en la herramienta con el cargador de clavos de 3 pasos:
 - Tire del empujador hacia la parte posterior hasta que quede bloqueado en la posición trasera del cargador de clavos.
 - Haga deslizar la tira de clavos para introducirla en el cargador de clavos (I).
 - Libere delicadamente el empujador para introducir los clavos en la boquilla.
- Descargue los clavos de la herramienta con el cargador de clavos de 3 pasos:
 - Tire del empujador hasta la posición de bloqueo trasera.
 - Haga deslizar los clavos para hacerlos salir del cargador de clavos. (I).
- Cargue clavos en el cargador con carga lateral:

Ajuste de la profundidad de clavado

- La herramienta puede contar con una función de ajuste de la profundidad de clavado (A). Pruebe la profundidad de clavado en una pieza de desecho antes de empezar a trabajar.
- Gire la perilla (A) o utilice la llave hexagonal para ajustar la profundidad de clavado.
- Repita el procedimiento anterior hasta encontrar la configuración deseada de profundidad de clavado (Fig. A).

Operación de la herramienta

- La herramienta puede contar con uno de los gatillos (F) que se detallan a continuación:

Gatillo de secuencia única

- Para accionar la clavadora, presione el elemento de seguridad contra la pieza de trabajo y apriete el gatillo.
- Para accionar nuevamente la clavadora, deberá liberar el elemento de seguridad completamente y soltar el gatillo antes de repetir el procedimiento anterior.

Gatillo de disparo por contacto



- Accione el gatillo, golpee el elemento de seguridad contra la pieza de trabajo y se descargará un clavo.
- Para accionar nuevamente la clavadora, se deberá liberar el elemento de seguridad completamente antes de repetir el procedimiento anterior.

Gatillo conmutable



- Se puede equipar la herramienta con un gatillo conmutable. Esto le permite alternar los disparos de secuencia única y los de contacto. Dependiendo del modelo de herramienta, esto puede hacerse de distintas maneras:
 - presionando el conmutador hacia adelante o hacia atrás.
 - presionando el conmutador hacia afuera o girándolo.
 - presionando la clavija negra del conmutador hacia adentro y desplazando el eje conmutador.

Retirada de clavos atascados

- En caso de atascamiento de clavos, interrumpa el suministro de aire antes de llevar a cabo cualquier operación. No apunte la herramienta hacia usted mismo o hacia otras personas.
- Suelte el empujador para evitar presiones en la tira de clavos.
- Abra la tapa de la guía de clavado soltando el pasador.
- *Para algunos modelos, quite los tornillos del morro (D).*
- Saque el clavo atascado con pinzas de punta o una herramienta equivalente. No saque el clavo con la mano.
- Vuelva a poner y a fijar la tapa de la guía de clavado después de haber realizado el desatasco.
- *Para algunos modelos, monte nuevamente el morro (D).*
- Si no consigue sacar el clavo atascado mediante el método descrito anteriormente, póngase en contacto con el distribuidor TJEP más cercano.

Instrucciones de mantenimiento

Mantenimiento general

- Es responsabilidad tanto del empleador como del operador asegurarse de que la herramienta se mantenga en perfectas condiciones de funcionamiento. Además, solo personal de servicio autorizado por TJEP o los distribuidores TJEP podrán reparar la herramienta, usando componentes o accesorios suministrados o recomendados por Kyocera Unimerco Fastening.
- Mantenga la herramienta perfectamente limpia en todo momento. Limpie la grasa o el aceite con un paño limpio y seco para evitar caídas accidentales de la herramienta.
- Lubrique la conexión de aire (H) de la herramienta con lubricante TJEP al menos dos veces al día (en función de la frecuencia de uso).
- Evite usar limpiadores a base de solventes para limpiar la herramienta, puesto que los solventes dañan o debilitan las partes de compuesto de esta.
- Todos los tornillos y tuercas deben mantenerse apretados y en buen estado. Los tornillos sueltos pueden suponer un peligro y provocar lesiones personales graves o averías en las piezas.
- Se recomienda usar un filtro y un regulador en el compresor.
- Vaciar de agua los depósitos del compresor a diario.
- NUNCA use una herramienta si tiene dudas.

Climas fríos

- Cuando se opera la herramienta a temperaturas cercanas o por debajo del punto de congelación, la humedad del conducto de aire puede congelarse e impedir el funcionamiento de la herramienta.
- Reduzca la presión de aire a 80 PSI (5,5 BAR) o menos.

- Retire todos los clavos del cargador de clavos.
- Conecte el compresor y dispare sin carga, ya que el accionamiento a baja velocidad tiende a calentar las piezas móviles.

Almacenamiento

- Si no va a usar el equipo durante un período prolongado, aplique una capa ligera de lubricante en las partes de acero para evitar que se oxiden. No guarde la herramienta en lugares fríos. Cuando no vaya a usar la herramienta, guárdela en un lugar cálido y seco. Mantenga el equipo fuera del alcance de los niños.

Eliminación

- La eliminación de la herramienta debe realizarse de acuerdo con las instrucciones proporcionadas por las autoridades locales.

Localización de problemas

Estado	Medida
La herramienta funciona correctamente pero no clava los clavos a ras.	<ul style="list-style-type: none"> • Ajuste la profundidad de clavado al valor máximo • Aumente la presión de aire (la presión máx. se indica en la herramienta) • La pieza de trabajo es demasiado dura para la longitud de clavos escogida.
Los clavos se clavan a ras a una velocidad normal, pero cuando aumenta la velocidad no se clavan a ras.	<ul style="list-style-type: none"> • Aumente la presión de aire (la presión máx. se indica en la herramienta) • Utilice un tubo de suministro de aire con un diámetro interior superior. • Utilice un tubo de suministro de aire más corto. • Utilice un compresor con un mayor suministro de aire
El clavo se clava con demasiada profundidad en la pieza de trabajo.	<ul style="list-style-type: none"> • Mueva la boquilla hacia abajo para reducir la profundidad de clavado. • Reduzca la presión de aire.
La herramienta presenta una fuga de aire	<ul style="list-style-type: none"> • Afloje los tornillos del morro <ul style="list-style-type: none"> · Apriete los tornillos y compruebe si el problema persiste • Afloje los tornillos de las tapas <ul style="list-style-type: none"> · Apriete los tornillos y compruebe si el problema persiste • Precinto o junta dañado <ul style="list-style-type: none"> · Sustituya el precinto o junta
La herramienta dispara sin carga	<ul style="list-style-type: none"> • Suciedad en el morro (B) <ul style="list-style-type: none"> · Limpie el morro • Cargador (I) sucio/vacío <ul style="list-style-type: none"> · Limpie el cargador • Restricción de aire o flujo de aire inadecuado <ul style="list-style-type: none"> · Compruebe la manguera y el compresor
No hay carga de clavos	<ul style="list-style-type: none"> • Deficiencia de lubricación <ul style="list-style-type: none"> · Use lubricante TJEP • Los clavos son demasiado cortos o no son del tamaño adecuado para la herramienta <ul style="list-style-type: none"> · Use únicamente los clavos TJEP recomendados • Clavos curvados <ul style="list-style-type: none"> · No los use
Ausencia de alimentación	<ul style="list-style-type: none"> • Presión de aire baja <ul style="list-style-type: none"> · Compruebe la manguera y el compresor • Deficiencia de lubricación (H) <ul style="list-style-type: none"> · Use lubricante TJEP
Atascamiento de clavos en la herramienta	<ul style="list-style-type: none"> • El empujador (D) se ha liberado bruscamente y el material de fijación del clavo ha sufrido daños. <ul style="list-style-type: none"> · Libere siempre el empujador delicadamente • El tamaño de los clavos no es correcto o la fijación del clavo está mojada <ul style="list-style-type: none"> · Use únicamente los clavos TJEP recomendados y mantenga los clavos secos • Clavos curvados <ul style="list-style-type: none"> · No los use • Afloje los tornillos del cargador y el morro <ul style="list-style-type: none"> · Apriete todos los tornillos y compruebe si el problema persiste • La pieza de trabajo es demasiado dura para el clavo escogido.
<p>Si se presentan problemas diferentes de los indicados anteriormente, suspenda el uso de la herramienta y póngase en contacto con el distribuidor más cercano para solicitar asistencia.</p>	

TJEP-DYCKERT-/VIIMEISTELYNAULAIMET

TURVALLISUUS- JA KÄYTTÖOHJEET

HUOLTO JA VIANMÄÄRITYS

ALKUPERÄISEN OHJEEN KÄÄNNÖS

Sisällysluettelo

Tärkeät turvallisuutta koskevat tiedot.....	50
Kuvat	50
Viitekohdat	50
Merkkien selitykset	51
Yleiset varoitukset.....	51
Yleiset turvallisuuteen liittyvät varoitukset.....	51
Ennakoitavissa olevat vaarat	53
Käyttöä koskevat ohjeet.....	53
Kompressorin liittäminen	53
Naulojen/hakasten lataaminen ja poistaminen.....	53
Syvyydensäätö.....	54
Työkalun käyttäminen	54
Jumiin jääneen naulan/hakasen poistaminen	54
Huolto-ohjeet	54
Yleinen huolto.....	54
Kylmä sää	54
Säilytys	54
Hävittäminen	54
Vianmääritys.....	55



TYÖKALUN EPÄASIANMUKAINEN JA VAARALLINEN KÄYTTÖ JOHTAA KUOLEMAAN TAI VAKAVIIN VAMMOIHIN. ON ERITTÄIN TÄRKEÄÄ, ETTÄ TYÖKALUN KÄYTTÄJÄ LUKEE TÄMÄN OHJEKIRJAN JA YMMÄRTÄÄ SEN SISÄLLÖN ENNEN TYÖKALUN KÄYTTÖÄ. SÄILYTÄ OHJEKIRJAA NIIN, ETTÄ KAIKKI TYÖKALUA KÄYTTÄVÄT VOIVAT LUKEA SEN ENNEN TYÖKALUN KÄYTTÖÄ.

Säilytä ohjekirjaa varmassa paikassa myöhempää tarvetta varten.

Tärkeät turvallisuutta koskevat tiedot

Valmistajan ei ole mahdollista ilmoittaa jokaista mahdollista tilannetta, josta saattaa aiheutua vaaraa. Tämän käyttöohjeen varoitukset sekä työkaluun kiinnitetyt merkit ja kuvat eivät siksi ole tyhjentyviä. Jos käytät toimenpidettä, työskentelymenetelmää tai käyttötäntniikkaa, jota valmistaja ei nimenomaisesti suosittele, sinun on varmistettava, että se on turvallinen sinulle ja muille. Sinun on myös varmistettava, että valitsemasi toimenpide, työskentelymenetelmä tai käyttötäntniikka ei tee työkalusta vaarallista.

Kuvat







Kuvat, joihin ohjeissa viitataan, ovat sivulla 4.

Viitekohdat



Katso piirustus sivulla 4.

Merkkien selitykset

Käyttöohjeessa käytetyt kuvat



	Tämä varoitusmerkki ilmoittaa mahdollisesta henkilövahinkojen vaarasta. VAROITUS: ilmoittaa vaarasta, joka voi johtaa kuolemaan tai vakaviin vammoihin, jos sitä ei vältetä.
	Tutustu työkalussa oleviin tarroihin ja käyttöohjeisiin ja ymmärrä niiden sisältö. Varoitusten noudattamatta jättäminen voi johtaa vakavaan loukkaantumiseen.
	Käyttäjien ja muiden työalueella olevien henkilöiden on käytettävä iskunkestäviä suojalaseja, joissa on sivusuojat.
	Käyttäjien ja muiden työalueella olevien henkilöiden on käytettävä kuulosuojaimia.
	Suosituksena on, että käyttäjä ja muut työalueella olevat henkilöt käyttävät CE-merkittyä suojakypärää.
	Noudata varovaisuutta nauhojen/hakasten laukaisun yhteydessä.

Työkalussa olevat kuvat

	Tämä työkalu on CE-merkitty ja hyväksytty soveltuviin standardien mukaisesti.
	Tutustu työkalussa oleviin tarroihin ja käyttöohjeisiin ja ymmärrä niiden sisältö. Varoitusten noudattamatta jättäminen voi johtaa vakavaan loukkaantumiseen.
	Käyttäjien ja muiden työalueella olevien henkilöiden on käytettävä iskunkestäviä suojalaseja, joissa on sivusuojat.

! Yleiset varoitukset

Yleiset turvallisuuteen liittyvät varoitukset

-  • **VAROITUS:** Lue kaikki turvallisuuteen liittyvät varoitukset ja ohjeet. Varoitusten ja ohjeiden noudattamatta jättämisestä voi seurata sähköisku, tulipalo, vakavia vammoja ja/tai kuolema.
- Käytä työkalua ja lisätarvikkeita näiden ohjeiden mukaisesti ottaen huomioon työskentelyolosuhteet ja tehtävä työ. Työkalun käyttäminen muuhun kuin näissä ohjeissa ilmoitettuun tarkoitukseen voi johtaa vaarallisiin tilanteisiin.
- Ole tarkkaavainen, keskity siihen, mitä teet ja toimi järkevästi käyttäessäsi työkalua. Älä käytä työkalua, jos olet väsynyt tai huumeiden, alkoholin tai lääkkeiden vaikutuksen alaisena. Keskittymisen herpaantuminen työkalun käytön aikana voi johtaa vakaviin henkilövahinkoihin tai aineellisiin vahinkoihin.
- Käyttäjän tulee arvioida muille aiheutuvat vaarat.
 -  • Käytä CE-merkittyjä, etu- ja sivusuojilla varustettuja suojalaseja, jotka suojaavat lentäviltä esineiltä, kun käsittelet, käytät ja huollat työkalua.
 -  • Vältä kuulovauriot käyttämällä CE-merkittyjä kuulosuojaimia työpaikalla tai sen läheisyydessä. Altistuminen kovalle melulle suojaamattomana voi aiheuttaa pysyvän kuulovamman ja muita ongelmia, kuten tinnitusta (korvien soimista, suhinaa, vihellystä tai kohinaa). Riskien vähentämiseen asianmu-

	Käyttäjien ja muiden työalueella olevien henkilöiden on käytettävä kuulosuojaimia.
P.MAX X BAR (XXX PSI)	Enimmäiskäyttöpain
	Työkalussa on joko pumpaamalla toimiva tai kytkettävä liipaisin. Noudata varovaisuutta käytön aikana. Kosketuslaukaisutilassa olevia työkaluja saa käyttää vain tuotantosovelluksissa.

kaisin toimin voi kuulua eristäminen niin, etteivät työkalupaleet pidä värähtelystä johtuvaa ääntä.

-  • Suosittelemme käyttämään CE-merkittyä päänsuojainta työpaikalla.
- Työnantajan vastuulla on huolehtia, että työkalun käyttäjä ja muut työpaikan lähellä olevat työntekijät käyttävät henkilönsuojaimia, kuten suojalaseja, hengityssuojaimia, luistamattomia turvajalkineita, suojakypärää ja/tai kuulosuojaimia.
- Pukeudu asianmukaisesti. Älä käytä löysiä vaatteita tai koruja. Pidä hiukset, vaatteet ja käsi neet kaukana liikkuvista osista, jotta välttyä vakavilta vammoilta. Käytä vain käsi neitä, jotka säilyttävät hyvän tuntuman ja takaavat liipaisimen ja kaikkien säätölaitteiden turvallisen käytön. Käytä lämpimiä vaatteita, kun työskentelet kylmissä olosuhteissa, jotta kätesi pysyvät lämpiminä ja kuivina.
- Älä kurkottele. Säilytä hyvä asento ja tasapaino koko ajan. Näin hallitset työkalun paremmin odottamattomissa tilanteissa.
- Estä tahaton laukaisu. Älä pidä sormeasi liipaisimella, kun kannat työkalua. Pidä sormet kaukana liipaisimesta, kun et käytä työkalua ja kun siirryt paikasta toiseen.
- Käsittele työkalua aina olettaen, että se on ladattu ja toimintavalmis.
- Älä käytä työkalua pilailuieessä.
- Poista kaikki huoltoon tai korjaukseen käytetyt työkalut ennen paineilmatyökalun täyttöä. Paineilma-

- työkulun liikkuvaan osaan kiinnitetyt työkalut voivat aiheuttaa henkilövahinkoja.
- Käsittele työkalua varovasti, koska se voi tuntua kylmältä käytön aikana kahva ja hallintalaitteet mukaan lukien.
 - Älä koskaan käytä työkalua tilassa, jossa on syttyvää pölyä, kaasua tai höyryä. Työkalu voi aikaansaada kipinän, joka voi sytyttää kaasut aiheuttaen tulipalon ja työkalun räjähtämisen.
 - Pidä työalue puhtaana ja huolehdi hyvästä valaistuksesta. Ahtaat ja pimeät alueet lisäävät onnettomuuksien vaaraa.
 - Älä käytä työkalua, jos se ei ole asianmukaisessa kunnossa.
 - Tarkasta työkalu ennen käyttöä ja varmista, että se on asianmukaisessa käyttökunnossa. Varmista liikkuvien osien kohdistus ja kiinnitys ja muut toimintaan mahdollisesti vaikuttavat seikat. Älä käytä työkalua edellä mainituissa tilanteissa. Muuten vaarana on toimintahäiriö.
 - Kun lasket työkalun kädestäsi, käytä ripustuskoukku (G) tai aseta työkalu oikein kyljelleen. Älä laske työkalua kädestäsi niin, että suokappale (B) osoittaa käyttäjää tai muita lähellä olevia kohti.
 - Vain teknisesti pätevät henkilöt, jotka ovat lukeneet ja ymmärtäneet käyttö-/turvallisuusohjeet, saavat käyttää työkalua.
 - Pidä lapset ja sivulliset etäällä, kun käytät työkalua. Huomion herpaantuminen voi johtaa työkalun hallinnan menettämiseen.
 - Oleta aina, että työkalussa on nauloja/hakasia. Työkalan huolimaton käsittely voi johtaa naulojen/hakasten odottamattomaan laukaisuun ja henkilövahinkoihin.
 - Älä osoita työkalulla itseäsi tai muita lähellä olevia milloinkaan, huolimatta siitä, onko sen sisällä nauloja/hakasia vai ei. Odottamaton laukaisu ampuu naulan/hakasen ja aiheuttaa vamman.
 - Älä käytä työkalua väkivalloin. Käytä kyseiseen työhön sopivaa työkalua. Näin varmistat, että työkalu suoriutuu työstä, johon se on suunniteltu, parhaalla mahdollisella ja mahdollisimman turvallisella tavalla.
 - Älä laukaise työkalua, ellei sitä ole asetettu tukevasti työkalupäätä vasten. Jos työkalu ei ole työkalupäätä vasten, naula/hakana voi sinkoutua kohteestasi.
 - Älä käytä työkalua materiaaleihin, jotka ovat liian kovia tai liian pehmeitä. Naulat/hakaset voivat kimmota kovista materiaaleista. Naulat/hakaset läpäisevät helposti pehmeät materiaalit, jolloin ne voivat sinkoutua materiaalista hallitsemattomasti.
 - Älä kiinnitä nauloja/hakasia muiden naulojen/hakasten päälle.
 - Noudata erityistä varovaisuutta, kun ammut nauloja/hakasia olemassa oleviin seinisiin tai muihin kohteisiin, joiden sisälle et näe. Näin estät osumisen pilossa oleviin kohteisiin (esim. johdot, putket, sähkökaapelit) tai toisella puolella oleviin ihmisiin.
 - Naulan/hakasen ampumisen jälkeen työkalu voi potkaista takaisin (rekyyli) ja nousta näin irti työn kohteena olevasta pinnasta. Pienennä loukkaantumisvaaraa hallitsemalla rekyyliä aina seuraavasti:

- Pidä aina työkalu hallinnassasi ja valmistaudu vastaamaan tavallisiin tai äkillisiin liikkeisiin, kuten rekyyliin.
- Anna rekyylivoiman nostaa työkalu työn kohteena olevasta pinnasta.
- Älä vastusta rekyyliä, jolloin työkalu pakotetaan palaamaan takaisin työn kohteena olevaa pintaa vasten.
- Pidä kasvat ja kehonosat kaukana työkalusta.
- Toimi varovasti, kun työskentelet työkalupäleen reunan lähellä tai jyrkissä kulmissa, ja vältä halkeamista tai naulojen/hakasten vapaasta lentämisestä tai sinkoutumisesta mahdollisesti aiheutuvat vammat.
- Älä käytä työkalua sähkökaapeleiden kiinnittämiseen. Sitä ei ole suunniteltu sähkökaapeleiden asennukseen, ja se voi vaurioittaa sähkökaapeleiden eristystä ja siten aiheuttaa sähköiskun tai tulipalon vaaran. Lisäksi työkalua ei ole eristetty, joten sähkövirran kanssa kosketuksiin joutuminen on vaarallista.
- Älä käytä työkalua muihin kuin sille tarkoitettuihin työtehtäviin. Älä missään tapauksessa käytä sitä vaarana. Työkaluun kohdistuvat ikkut suurentavat työkalun rungon murtumisen ja naulojen/hakasten tahattoman laukaisun riskiä.
- Älä käytä työkalua, jos siitä puuttuu varoitustarroja tai ne ovat vaurioituneet.
- Älä poista tai käsittele työkalun hallintalaitteita tai muulla tavoin poista niitä käytöstä. Älä käytä työkalua, jos jokin työkalun hallintalaitteiden osista ei toimi, on kytketty pois toiminnasta, sitä on muutettu tai se ei toimi oikein.
- Työkaluun ei saa tehdä muutoksia, ellei siihen ole annettu lupaa käyttöohjeessa tai siihen ei ole saatua kirjallista lupaa Kycocera Unimerco Fasteningilta. Ohjeen noudattamatta jättämisestä voi seurata vaaratilanteita tai vammoja.
- Pidä kädet ja keho kaukana työkalun naulojen/hakasten laukaisualueelta (B).
- Käytä vain tämän ohjekirjan mukana toimitetussa teknisessä erittelyssä ilmoitettuja nauloja/hakasia.
- Ole varovainen, kun käsittelet nauloja/hakasia. Niissä voi olla teräviä reunoja ja kohtia.
- Käytä vain työkalun valmistajan valmistamia tai suosittelemia lisätarvikkeita tai lisätarvikkeita, jotka vastaavat Kycocera Unimerco Fasteningin suosittelemia lisätarvikkeita.
- Aseta naulat/hakaset kompressorin liittämisen jälkeen, jotta naulojen/hakasten tahattomalta laukailulta vältytään.
- Noudata varovaisuutta, kun irrotat jumiin jääneen naulan/hakasen. Mekanismi voi olla puristuksissa ja naula/hakana voi singota voimalla, kun jumiin jäänyttä naulaa/hakasta yritetään irrottaa.
- Katkaise paineilma seuraavissa tilanteissa:
 - työkalu ei ole käytössä
 - huolto- tai korjaustyöt
 - jumiin jääneen naulan/hakasen irrotus
 - työkalun nostaminen, laskeminen tai muulla tavoin siirtäminen uuteen paikkaan

- työkalu on käyttäjän valvonnan tai hallinnan ulkopuolella
- naulojen/hakasten poistaminen makasiinista.
- Paineilma voi aiheuttaa vakavia vammoja.
- Katkaise aina ilmansyöttö ja kytke työkalu irti ilman-syötöstä, kun sitä ei käytetä.
- Älä koskaan suuntaa paineilmaa itseesi tai kehenkään muuhun.
- Kytke oikea työkalun ilmaliiitin (H) letkun liitäntään. Paine on poistettava työkalusta, kun liiitin irrotetaan.
- Kun käytät työkalua, älä ylitä enimmäiskäyttöpainetta P_{max} .
- Työkalua ei saa liittää kompressoriin, joka voi ylittää 175 psi:n tai 12 baarin paineen.
- Lapset eivät saa leikkiä työkalulla. Lapset eivät saa puhdistaa ja huoltaa työkalua.
- Piiskaavat letkut voivat aiheuttaa vakavia vammoja. Tarkista aina, etteivät letkut tai liittimet ole vaurioituneet tai löysällä.
- Optimaalinen paineilman syöttö saavutetaan käyttämällä ilmaletkua, jonka läpimitta on 3/8" tai 10 mm. Jos ilmaletku on liian pitkä, seurauksena voi olla puutteellinen paine ja ilmansyöttö.
- Älä koskaan kannna tai vedä työkalua sen letkusta.
- Huolla työkalua huolella. Jos se on vaurioitunut, korjauta se ennen käyttöä. Lisätietoa työkalun asianmukaisesta huollosta on huolto-ohjeissa.
- Pidä työkalu puhtaana. Pyyhi rasva ja/tai öljy pois työskentelyn jälkeen. Älä käytä liuotinainepohjaisia puhdistusaineita työkalun puhdistamiseen. Liuotinaine voi vaurioittaa työkalun kumi- ja/tai muoviosia. Rasvainen kahva ja työkalun runko voivat johtaa työkalun putoamiseen ja lähellä olevien loukkaantumiseen.
- Huollata työkalu pätevällä huoltohenkilökunnalla ja varmistaa, että huollossa käytetään vain Kyocera Unimerco Fasteningin toimittamia tai suosittelemia osia. Näin varmistat, että työkalu on jatkossakin turvallinen käyttää.
- Työkalua saa käyttää vain paineilmaalla, jonka paine on mahdollisimman alhainen työn suorittamisen kannalta, jotta melu, tärinä ja kuluminen on mahdollisimman vähäistä.
- Käytä vain Kyocera Unimerco Fasteningin/ paikallisen TJEP-jälleenmyyjän suosittelemia voiteluaineita.
- Käytä vain paineilmaa. Hapen tai helposti syttyvien kaasujen käyttäminen työkalussa aiheuttaa palo- ja räjähdysvaaran.

Ennakoitavissa olevat vaarat

- Tiedot näiden vaarojen riskiarvioinnin tekemistä varten ja asianmukaisten tarkastusten tekemistä varten ovat välttämättömiä.
- Käytön aikana voi syntyä roskia työkalupaleesta ja kiinnitys-/keräysjärjestelmästä.
- Kun työkalua käytetään pidemmän aikaa, käyttäjän käsivarret, olkapäät, niska tai muut kehonosat voivat rasittua.
- Tärinälle altistuminen voi aiheuttaa käsien ja käsivarsien hermojen ja verenkierron toimintahäiriöitä.
- Jos sinulla esiintyy käytön aikana oireita, kuten jatkuvaa tai toistuvaa epämukavuutta, kipua,

- pistelyä, tunnottomuutta, poltetta tai jäykkyyttä, älä jätä huomioimatta näitä varoitusmerkkejä. Käännä terveydenhuollon ammattihenkilön puoleen.
- Kun käytät työkalua, ota sopiva, mutta ergonominen asento. Säilytä vakaa asento ja vältä hankalia asentoja.
- Pidä työkalua kevyesti mutta varmasti käsissäsi. Tärinästä aiheutuvat riskit ovat yleensä suuremmat, kun kahvasta pidetään tiukemmin kiinni.
- Toistuvan käytön vaaroihin, kuten käyttööikaan suhteessa työskentelyasentoihin ja voimiin, voi liittyä jännönsriskejä. Lisätietoja aiheesta on standardeissa EN 1005-3 ja EN 1005-4.
- Liukastuminen, kompastuminen ja putoaminen ovat yleisimpiä työpaikalla sattuvia onnettomuuksia. Varo liukkaita pintoja, kun käytät työkalua.
- Toimi erityisen varovasti ympäristössä, joka ei ole sinulle tuttu. Ympäristössä voi olla piilossa olevia vaaroja, kuten sähkö- tai muita syöttöjohtoja.
- Jos työkalua käytetään ympäristössä, jossa esiintyy paikallaan olevaa pölyä, pöly voi levitä ja aiheuttaa vaaran. Jos mahdollista, käännä poistoilma (E) näistä alueista pois päin.
- Mikäli ympäristössä aiheutuu vaaraa pölystä, ensisijaisena tehtävänä on hallita niitä päästökohdassa.

Käyttöä koskevat ohjeet

Kompressorin liittäminen

- Liitä ilmaletkun liitin työkalun ilmaliihtäntään (H).

Naulojen/hakasten lataaminen ja poistaminen

- Liitä kompressori ennen naulojen/hakasten lataamista. Jos naulat/hakaset ladataan ennen kompressorin liittämistä, naulat/hakaset voivat lauetta työkalusta tahattomasti. Suuntaa suutin henkilöistä pois päin ja pidä sormesi kaukana liipaisimesta, kun lataat naulat/hakaset.
- Naulojen/hakasten lataaminen työkaluun, jossa on kaksivaiheinen makasiini:
 - Liu'uta naula-/hakasliuska makasiiniin (I), kunnes liuska on ohittanut naulojen/hakasten pysäyttimen.
 - Vedä työntintä, kunnes se on pysäyttimen takana.
 - Kytke naula-/hakasliuska ja aseta se suokappaleeseen vapauttamalla työntimen varovasti.
- Naulojen/hakasten poistaminen työkalusta, jossa on kaksivaiheinen makasiini:
 - Paina työntimen vapautusvipua ja kallista työkalua, jolloin naula-/hakasliuska liukuu makasiinin takaosaan.
 - Paina naulojen/hakasten pysäyttintä ja liu'uta liuska ulos.
- Naulojen/hakasten lataaminen työkaluun, jossa on kolmivaiheinen makasiini:
 - Vedä työntintä taakse, kunnes se lukittuu makasiiniin takaosaan.
 - Liu'uta naula-/hakasliuska makasiiniin (I).
 - Työnnä naulat/hakaset suuttimeen vapauttamalla työntimen varovasti.
- Naulojen/hakasten poistaminen työkalusta, jossa on kolmivaiheinen makasiini:

- Vedä työnkin taakse lukitusasentoon.
- Liu'uta naulat/hakaset ulos makasiinista (I).
- Naulojen/hakasten lataaminen sivusta ladattavaan makasiiniin:
 - Aktivoi ilmansyöttönipan (C) alla oleva painike, jolloin makasiinin suojus (I) voidaan vetää taaksepäin.
 - Lataa naulat/hakaset makasiiniin ja sulje makasiinin suojus (I).
 - Varmista, että naulan/hakasen kärki on aina kohti makasiinin alaosa.
- Naulojen/hakasten poistaminen sivusta ladattavasta makasiinista:
 - Aktivoi ilmansyöttönipan (C) alla oleva painike.
 - Vedä makasiinin suojus (I) taaksepäin ja poista naulat/hakaset.

Syvyydensääätö

- Työkälussa on syvyydensääätö (A). Tarkista syvyys koekappaleella ennen työskentelyn aloittamista.
- Sääädä syvyys kiertämällä nuppia (A) tai käyttämällä kuusiokoloavainta.
- Toista yllä kuvattuja vaiheita, kunnes haluamasi syvyysasetus on saavutettu (Kuva A).

Työkälun käyttäminen

- Työkälussa voi olla jokin seuraavista liipaisimista (F):

Yksittäinen peräkkäinen laukaisu

- Laukaise naulain painamalla varmistin työkalun vasten ja vetämällä sitten liipaisimesta.
- Jotta voit laukaista naulaimen uudelleen, varmistin on vapautettava kokonaan ja liipaisin on vapautettava ennen yllä kuvattujen vaiheiden toistamista.

Pumppaamalla tapahtuva laukaisu



- Paina liipaisinta ja pumpppaa varmistinta työkalun vasten, jolloin naulain laukailee.
- Jotta voit laukaista naulaimen uudelleen, varmistin on vapautettava kokonaan ennen yllä kuvattujen vaiheiden toistamista.

Kytkevä liipaisin

- Työkälussa voi olla kytkettävä liipaisin. Se mahdollistaa vaihtamisen yksittäisen peräkkäisen laukaisun ja pumppaamalla tapahtuvan laukaisun välillä.
- Työkälun mallista riippuen tämä voidaan tehdä jollakin seuraavista tavoista:



- painamalla kytkimen painiketta taakse tai eteen
- painamalla kytkimen painiketta ulospäin ja kääntämällä sitä
- painamalla mustaa kytkimen painiketta sisään ja siirtämällä kytkimen varrtta.

Jumiin jääneen naulan/hakasen poistaminen

- Jos naula/hakanen jää jumiin, katkaise ilmansyöttö ennen toimenpiteisiin ryhtymistä. Suuntaa työkalu itsestäsi ja muista poispäin.
- Estä naula-/hakasiuksen puristuminen vapautta-

malla työnkin.

- Avaa ohjaimen suojus vapauttamalla salpa.
- *Joissakin malleissa: irrota suokappaleen ruuvit (D).*
- Poista jumiin jäänyt naula/hakanen teräväkärkisillä pihdeillä tai vastaavantyypisellä työkalulla. Älä poista naulaa/hakasta käsin.
- Varmista ohjaimen suojus, kun olet poistanut tukoksen.
- *Joissakin malleissa: kiinnitä suokappale paikalleen (D).*
- Jos et saa poistettua jumiin jäänyttä naulaa/hakasta yllä kuvatulla tavalla, ota yhteyttä paikalliseen TJEP-jälleenmyyjään.

Huolto-ohjeet

Yleinen huolto

- Työnantajan ja käyttäjän vastuulla on varmistaa, että työkalu pysyy turvallisessa käyttökunnossa. Lisäksi vain valtuutettu TJEP-huoltohenkilökunta tai TJEP-jakelijat saavat korjata työkalua. Korjaustöissä on käytettävä Kyocera Unimerco Fasteningin toimittamia tai suosittelemia osia tai lisätarvikkeita.
- Pidä työkalu aina puhtaana. Estä työkalun tahaton putoaminen pyyhkimällä rasva tai öljy kuivalla ja puhtaalla liinalla.
- Lisää TJEP-voiteluainetta työkalun ilmalaitantään (H) vähintään kahdesti päivässä (käyttötiheydestä riippuen).
- Vältä liuotinainepohjaisten puhdistusaineiden käyttämistä työkalun puhdistukseen, koska tietyt liuotinaineet vaurioittavat tai haurastuttavat työkalun komposiittiosia.
- Varmista, että kaikki ruuvit ja mutterit ovat tiukasti kiinni ja ehjiä. Löysät ruuvit voivat aiheuttaa vaaratilanteita ja johtaa vakaviin henkilövahinkoihin tai osien hajoamiseen.
- Suosittelemme käyttämään kompressorissa suodattinta ja säädintä.
- Poista päivittäin vesi kompressorin säiliöistä.
- ÄLÄ KOSKAAN käytä työkalua epävarmoissa tilanteissa.

Kylmä sää

- Kun työkalua käytetään kylmällä säällä, ilmaletkussa oleva kosteus voi jäättyä ja estää työkalun käytön.
- Laske ilmanpaine arvoon 80 psi (5,5 bar) tai sen alle.
- Poista kaikki naulat/hakaset makasiinista.
- Liitä kompressorin ja laukaista työkalu tyhjänä. Hidas käyttö lämmittää liikkuvia osia.

Säilytys

- Jos työkalua ei käytetä pidempään aikaan, estä teräsoisien ruostuminen levittämällä niiden päälle ohut kerros voiteluainetta. Älä säilytä työkalua kylmissä tiloissa. Kun työkalua ei käytetä, sitä tulee säilyttää lämpimässä ja kuivassa tilassa. Pidä lasten ulottumattomissa.

Hävittäminen

- Työkalu on hävitettävä paikallisten viranomaisten ohjeiden mukaisesti.

Vianmääritys

Tila	Toiminto
Työkalu toimii normaalisti, mutta naulat/hakaset eivät painu riittävän syväälle.	<ul style="list-style-type: none"> Säädä syvyys syvimpään asentoon. Aseta ilmanpaine maksimiarvoon (enimmäispaine on merkitty työkaluun). Työkappale on liian kova valitulle naula-/hakaspiteudelle.
Naulat/hakaset painuvat riittävän syväälle normaalilla nopeudella, mutta nopeuden noustessa ne eivät painu riittävän syväälle.	<ul style="list-style-type: none"> Aseta ilmanpaine maksimiarvoon (enimmäispaine on merkitty työkaluun). Käytä paineilemateriaalia, jossa on suurempi sisähalkaisija. Käytä lyhyempää paineilemateriaalia. Käytä kompressoria, jossa on suurempi paineilman syöttö.
Naula/hakanen painuu liian syväälle työkappaleeseen.	<ul style="list-style-type: none"> Pienennä syvyyttä siirtämällä suutinta alaspäin. Laske ilmanpainetta.
Työkalusta vuotaa ilmaa.	<ul style="list-style-type: none"> Suukappaleen ruuvit löysällä <ul style="list-style-type: none"> Kiristä ruuvit ja tarkista uudelleen Suojuksen ruuvit löysällä <ul style="list-style-type: none"> Kiristä ruuvit ja tarkista uudelleen Vaurioitunut tiiviste <ul style="list-style-type: none"> Vaihda tiiviste
Työkalu laukaisee tyhjänä.	<ul style="list-style-type: none"> Likaa suukappaleessa (B) <ul style="list-style-type: none"> Puhdista suukappale Likainen/tyhjä makasiini (I) <ul style="list-style-type: none"> Puhdista makasiini Ilman virtaus rajoittunut/riittämätön <ul style="list-style-type: none"> Tarkista letku ja kompressori Puutteellinen voitelu <ul style="list-style-type: none"> Käytä TJEP-voiteluainetta Naulat/hakaset liian lyhyitä tai vääränkokoisia työkaluun <ul style="list-style-type: none"> Käytä vain suositeltuja TJEP-nauloja/hakasia Naulat/hakaset taipuneet <ul style="list-style-type: none"> Älä käytä
Ei naulojen/hakasten syöttöä	<ul style="list-style-type: none"> Likainen ilmanpaine <ul style="list-style-type: none"> Tarkista letku ja kompressori Puutteellinen voitelu (H) <ul style="list-style-type: none"> Käytä TJEP-voiteluainetta
Teho puuttuu	<ul style="list-style-type: none"> Alhainen ilmanpaine <ul style="list-style-type: none"> Tarkista letku ja kompressori Puutteellinen voitelu (H) <ul style="list-style-type: none"> Käytä TJEP-voiteluainetta
Naulat/hakaset jäävät jumiin työkaluun	<ul style="list-style-type: none"> Työnnin (D) on vapautettu liian voimakkaasti, mikä seurauksena naula-/hakasliuskan kääremateriaali on vaurioitunut. <ul style="list-style-type: none"> Vapauta työnnin aina varovasti Naulojen/hakasten koko on väärä tai naula-/hakasliuskan kääremateriaali on märkä <ul style="list-style-type: none"> Käytä vain suositeltuja TJEP-nauloja/hakasia, älä anna naulojen/hakasten kastua Naulat/hakaset taipuneet <ul style="list-style-type: none"> Älä käytä Makasiinin tai suukappaleen ruuvit löysällä <ul style="list-style-type: none"> Kiristä kaikki ruuvit ja tarkista uudelleen Työkappale on liian kova valitulle naula-/hakastyypille
Jos työkalussa ilmenee muita kuin tässä kuvattuja vikoja, lopeta työkalun käyttö ja ota huoltoa varten yhteyttä paikalliseen jälleenmyyjään.	

CLOUEURS À POINTES TETUM/ DE FINITION TJEP

INSTRUCTIONS DE SÉCURITÉ ET D'EMPLOI MAINTENANCE ET DÉPANNAGE

TRADUCTION DES INSTRUCTIONS ORIGINALES

Table des matières

Informations importantes en matière de sécurité	56
Chiffres	56
Points de référence	56
Explanation of symbols	57
Avertissements d'ordre général	57
Consignes de sécurité d'ordre général	57
Dangers prévisibles	59
Instructions d'emploi	60
Raccordement du compresseur	60
Insertion et retrait de pointes	60
Réglage de la profondeur de clouage	60
Emploi de l'outil	60
Débourrage de pointes	60
Instructions de maintenance	61
Maintenance générale	61
Temps froid	61
Rangement	61
Mise au rebut	61
Dépannage	62



UNE UTILISATION INADÉQUATE ET DANGEREUSE DE L'OUTIL ENTRAÎNE LA MORT OU DE GRAVES BLESSURES. IL EST TRÈS IMPORTANT QUE L'OPÉRATEUR PRÉVU DE L'OUTIL AIT LU ET COMPRIS CE MANUEL AVANT D'UTILISER L'OUTIL. TENIR CE MANUEL À LA DISPOSITION DES AUTRES PERSONNES POUR LEUR PERMETTRE DE LE LIRE AVANT D'UTILISER L'OUTIL.

Veillez conserver ce manuel dans un endroit sûr pour référence ultérieure.

Informations importantes en matière de sécurité

Le fabricant ne peut pas anticiper toutes les circonstances possibles qui pourraient impliquer un danger. Les avertissements figurant dans ce manuel, ainsi que les étiquettes et autocollants apposés sur le compresseur ne sont donc pas exhaustifs. Si vous utilisez une procédure, une méthode de travail ou une technique d'utilisation que le fabricant ne recommande pas spécifiquement, vous devez vous assurer qu'elle est sans danger pour vous et pour les autres. Vous devez également vous assurer que la procédure, la méthode de travail ou la technique d'utilisation que vous choisissez ne rend pas le compresseur dangereux.

Chiffres







Vous trouverez les chiffres pertinents cités dans les instructions en page 4.

Points de référence



Voir dessin en page 4.



Explanation of symbols

Symboles dans le manuel

	Le symbole d'alerte à la sécurité indique un risque potentiel de blessure. AVERTISSEMENT : Indique un danger qui, s'il n'est pas évité, pourrait entraîner la mort ou de graves blessures.
	Il faut lire et comprendre le manuel et les étiquettes de l'outil. Le non-respect des avertissements peut entraîner de graves blessures.
	Les opérateurs et les autres personnes présentes dans l'espace de travail doivent porter une protection oculaire résistante aux chocs avec des écrans latéraux.
	Les opérateurs et les autres personnes présentes dans l'espace de travail doivent porter une protection auditive.
	Il est conseillé que l'opérateur et les autres personnes présentes dans l'espace de travail portent un casque labellisé CE sur le lieu de travail.
	Faire preuve de prudence lors du déclenchement des tirs de pointes.



Symboles sur l'outil



	Cet outil est labellisé CE conformément aux normes applicables.
	Il faut lire et comprendre le manuel et les étiquettes de l'outil. Le non-respect des avertissements peut entraîner de graves blessures.
	Les opérateurs et les autres personnes présentes dans l'espace de travail doivent porter une protection oculaire résistante aux chocs avec des écrans latéraux.

	Les opérateurs et les autres personnes présentes dans l'espace de travail doivent porter une protection auditive.
P.MAX X BAR (XXX PSI)	Pression maximale de fonctionnement
 	Cet outil est équipé soit d'une gâchette par contact, soit d'une gâchette commutable. Faire preuve de prudence pendant l'utilisation. Les outils en mode Bump Fire (allumage à secousse) ne doivent être utilisés que pour des applications de production.

⚠ Avertissements d'ordre général

Consignes de sécurité d'ordre général

-  • **AVERTISSEMENT** : Lire toutes les consignes de sécurité et toutes les instructions. Le non-respect des avertissements et des instructions peut mener à un choc électrique, un incendie, des blessures graves, voire la mort.
- Utiliser l'outil et ses accessoires dans le respect de ces instructions, en prenant compte des conditions de travail et du travail à accomplir. L'utilisation de l'outil pour des opérations autres que celles prévues peut entraîner une situation dangereuse.
- Rester vigilant et attentif au travail en cours et faire preuve de bon sens pendant l'utilisation de l'outil. Ne pas utiliser l'outil en état de fatigue ou sous l'influence de drogues, de l'alcool ou de médicaments. Un moment d'inattention pendant l'utilisation de l'outil peut entraîner des blessures graves ou des dommages matériels.
- L'opérateur doit évaluer le risque encouru par autrui.
-  • Utiliser une protection oculaire labellisée CE avec protection avant et arrière contre les objets projetés pendant la manipulation, l'utilisation et l'entretien de l'outil.

-  • Utiliser une protection auditive labellisée CE sur le chantier ou à proximité de celui-ci afin de prévenir les lésions auditives. Une exposition sans protection à des niveaux élevés de bruit peut entraîner une perte auditive permanente, invalidante ainsi que d'autres problèmes tels que des acouphènes (tintements, bourdonnements, sifflements ou vrombissements dans les oreilles). Des mesures de réduction du risque appropriées peuvent comprendre, par ex., l'utilisation de matériaux amortissants pour empêcher les pièces travaillées de « retentir ».
-  • Il est recommandé de porter une protection de la tête labellisée CE sur le chantier.
- Il relève de la responsabilité de l'employeur d'exiger des utilisateurs de l'outil et de tout autre personnel se tenant à proximité du chantier de porter un équipement de protection personnelle, comme une protection oculaire, un masque de protection anti-poussière, des chaussures de sécurité antidérapantes, un casque et/ou une protection auditive.
- Porter des vêtements adéquats. Ne pas porter de vêtements amples ni de bijoux. Tenir les cheveux, les vêtements et les gants à l'écart de pièces

- mobiles pour éviter de graves blessures. Ne porter que des gants procurant un toucher suffisant et permettant une commande sûre de la gâchette et des dispositifs de réglage. Porter des vêtements chauds en cas de travail par temps froid, de sorte à garder les mains au chaud et au sec.
- Ne pas se pencher excessivement en avant. Toujours garder une position stable et sûre. Ceci permet de mieux contrôler l'outil en cas de situation inattendue.
 - Éviter tout déclenchement accidentel. Ne pas porter l'outil en laissant le doigt sur la gâchette. Garder les doigts hors de la gâchette lorsque l'outil n'est pas utilisé ou lors de changements de position de travail.
 - Employer l'outil de façon responsable, en tant qu'équipement de travail exclusivement.
 - Ne pas jouer avec.
 - Retirer tout outil utilisé pour la maintenance ou la réparation avant d'utiliser la soufflette. Tout outil resté fixé sur une pièce mobile de la soufflette peut entraîner des blessures.
 - Manipuler l'outil avec précaution car il peut refroidir, ce qui peut avoir une incidence sur la prise en main et le contrôle de l'outil.
 - Ne jamais utiliser l'outil en présence de poussières, gaz ou fumées inflammables. L'outil peut produire des étincelles pouvant allumer des gaz et déclencher ainsi un incendie ou faire exploser l'outil.
 - Maintenir le lieu de travail dans un état propre et veiller à un bon éclairage. Les lieux encombrés et sombres favorisent les accidents.
 - Ne pas utiliser l'outil lorsqu'il n'est pas dans un bon état de fonctionnement.
 - Inspecter l'outil avant de l'employer, pour déterminer s'il est en ordre de fonctionnement. Contrôler qu'aucune pièce mobile n'est mal alignée ou grippée et s'assurer qu'aucun autre problème ne risque d'affecter le bon fonctionnement. Ne pas employer l'outil en présence des conditions mentionnées ci-dessus, comme ceci peut entraîner un dysfonctionnement.
 - Lorsque l'outil est laissé en position de repos, utiliser le crochet de la ceinture/mousqueton (G) ou le déposer sur le côté. Ne pas laisser le nez (B) pointant vers l'opérateur ou toute personne se trouvant à proximité.
 - Seules des personnes techniquement compétentes, ayant lu et compris les instructions d'emploi/de sécurité sont autorisées à employer l'outil.
 - Tenir les enfants et les spectateurs à l'écart pendant l'emploi de l'outil. Les distractions peuvent entraîner une perte de la maîtrise de l'outil.
 - Toujours partir du principe que l'outil contient des pointes. Une manipulation négligente de l'outil peut entraîner un tir accidentel des pointes et, par conséquent, des blessures.
 - Ne pas diriger l'outil vers soi-même ou vers toute personne se trouvant à proximité, qu'il contienne des pointes ou non. Un actionnement inattendu risque de décharger des pointes et, ce faisant, de provoquer des blessures.
 - Ne pas forcer l'outil. Utiliser l'outil adapté à votre application car il accomplira la tâche au mieux, avec un maximum de sécurité et à la vitesse pour laquelle il a été conçu.
 - Ne pas déclencher l'outil tant qu'il n'est pas fermement appliqué contre la pièce travaillée. S'il n'est pas en contact avec la pièce travaillée, la pointe risque de diverger de la cible.
 - Ne pas utiliser l'outil sur des matériaux trop durs ou trop mous. Un matériau dur risque de faire ricocher les pointes et de blesser des personnes. Un matériau mou risque d'offrir trop peu de résistance, ce qui peut faire éjecter facilement les pointes.
 - Ne pas injecter de pointes dans d'autres pointes.
 - Prendre des précautions particulières lors de l'implantation de pointes dans des murs existants ou d'autres structures borgnes afin d'empêcher tout contact avec des objets (des fils, conduites, câbles électriques, etc.) ou des personnes non visibles se trouvant de l'autre côté.
 - Après l'implantation d'une pointe, l'outil risque de rebondir, provoquant ainsi un écartement de la surface de travail. Pour réduire le risque de blessure, il faut toujours gérer les rebonds en respectant les consignes suivantes :
 - conserver systématiquement la maîtrise de l'outil et rester prêt à réagir aux mouvements normaux ou soudains tels que les rebonds,
 - permettre à l'outil de s'écarter de la surface du travail pendant les rebonds,
 - ne pas offrir de résistance, de sorte que l'outil sera forcé de revenir sur la surface de travail,
 - veiller à ce que le visage et les parties du corps restent à bonne distance de l'outil.
 - Pendant le travail à proximité du bord d'une pièce ou à angle aigu, veiller à minimiser les éclats, les fissures, les échardes, ou les projections libres ou rebonds de pointes, ce qui peut provoquer des blessures.
 - Ne pas utiliser cet outil pour fixer des câbles électriques. L'outil n'est pas conçu pour l'installation de câbles électriques et risque d'endommager l'isolation de câbles électriques et de provoquer, en conséquence, des chocs électriques ou un incendie. De plus, l'outil n'est pas isolé contre un contact avec l'électricité.
 - Ne pas utiliser l'outil pour réaliser des tâches autres que celles pour lesquelles il a été conçu. En particulier, ne pas l'utiliser comme marteau. Tout impact sur l'outil augmente le risque d'endommagement de l'outil et de projection accidentelle de pointes.
 - Ne pas utiliser l'outil si les étiquettes d'avertissement de sécurité sont absentes ou dégradées.
 - Ne pas enlever, manipuler ou rendre autrement inopérants les organes de commande de l'outil. Ne pas employer l'outil si une partie de ses organes de commande est inopérante, détachée, altérée ou ne fonctionne pas correctement.
 - Ne pas modifier l'outil sauf dans la mesure autorisée dans le manuel ou sans l'approbation écrite de Kyocera Unimerco Fastening. Un non-respect

peut entraîner des situations dangereuses ou des blessures.



- Garder les mains et le corps à l'écart de la zone de déchargement des pointes (B) de l'outil.
- Utiliser exclusivement des pointes conformes aux spécifications techniques jointes à ce manuel.
 - Manipuler les pointes avec précaution car elles peuvent présenter des angles et des bords tranchants.
- N'utiliser que des accessoires fabriqués ou recommandés par le fabricant de l'outil ou des accessoires d'une performance équivalente à ceux recommandés par Kyocera Unimerco Fastening.
- Insérer les pointes après avoir raccordé le compresseur pour prévenir le tir inopiné de pointes.
- Faire preuve de précaution pendant le débouillage de pointes. Le mécanisme se trouve éventuellement encore sous pression, ce qui représente un risque de décharge brusque des pointes au cours d'une tentative de débouillage.
- Dépressuriser l'outil
 - lorsqu'il n'est pas utilisé,
 - pendant les opérations de maintenance et de réparation,
 - pendant un débouillage,
 - pendant un levage, un abaissement ou tout autre déplacement de l'outil,
 - lorsque l'outil se trouve en dehors de la zone surveillée ou contrôlée par l'opérateur
 - pendant le retrait de pointes du magasin.
- L'air comprimé peut provoquer de sévères blessures.
- Toujours désactiver l'alimentation en air et déconnecter l'outil de l'alimentation en air lorsqu'il n'est pas utilisé.
- Ne jamais diriger l'air comprimé vers soi-même ni tout autre personne.
- Toujours utiliser le raccord à air correct (H) pour le raccordement du flexible. Dépressuriser l'outil lorsque le joint de raccordement est déconnecté.
- Lors de l'utilisation de l'outil, ne pas dépasser la pression maximale de fonctionnement P_{max} .
- Ne pas raccorder l'outil à un compresseur pouvant excéder 12 bar (175 psi).
- Ne pas laisser des enfants jouer avec l'outil. Ne pas confier le nettoyage et la maintenance à des enfants.
- Le frottement de flexibles peut provoquer de graves blessures. Toujours vérifier que les flexibles et les raccords ne sont pas endommagés ou détachés.
- Pour obtenir une alimentation en air optimale, utiliser le flexible d'un diamètre de 3/8 po ou 10 mm. Si le flexible est trop long, la pression et l'alimentation en air risquent d'être insuffisantes.
- Ne jamais porter ni tirer sur l'outil par son flexible.
- Effectuer la maintenance de l'outil avec précaution. S'il est endommagé, le réparer avant de l'utiliser. Se reporter aux instructions de maintenance pour obtenir des informations détaillées concernant la maintenance appropriée de l'outil.
- Maintenir l'outil dans un état propre, essuyer toute graisse et/ou huile après le travail. Ne pas utiliser de nettoyant à base de solvant pour nettoyer l'outil.

Un solvant risque de détériorer les composants en caoutchouc et/ou en plastique de l'outil. Si la poignée et le corps de l'outil sont graisseux, ceci peut provoquer une chute accidentelle de l'outil susceptible de blesser toute personne se trouvant à proximité.

- Faire entretenir l'outil par une personne qualifiée dans la réparation d'outils et utilisant exclusivement des pièces fournies ou recommandées par Kyocera Unimerco Fastening. Ceci permet de garantir le maintien de la sécurité de l'outil.
- L'alimentation en air comprimé de l'outil ne doit s'effectuer qu'à la pression la plus basse requise pour le travail à effectuer, en vue de réduire le bruit et les vibrations, mais aussi de minimiser l'usure.
- N'utiliser que des lubrifiants recommandés par Kyocera Unimerco Fastening/votre revendeur TJEP local.
- N'utiliser que de l'air comprimé. L'utilisation d'oxygène ou de gaz combustibles pour le fonctionnement de l'outil présente un risque d'incendie et d'explosion.

Dangers prévisibles

- Il est essentiel de s'informer pour pouvoir établir une évaluation des risques et mettre en œuvre des mesures de contrôle appropriées.
- Des débris de la pièce travaillée et le système d'assemblage de pointes peuvent se faire projeter pendant l'emploi.
- En cas d'utilisation prolongée de l'outil, l'opérateur peut éprouver de la fatigue dans les bras, les épaules, le cou ou d'autres parties du corps.
- Une exposition aux vibrations peut entraîner des troubles nerveux et circulatoires invalidants dans les mains et les bras.
- Si l'opérateur éprouve des symptômes comme un inconfort persistant ou récurrent, des douleurs, des palpitations, des crampes, des picotements, un engourdissement, des sensations de brûlures ou de raideur, ces signes précurseurs ne doivent pas être ignorés. L'opérateur doit alors consulter un professionnel de la santé qualifié pour les activités professionnelles en général.
- L'opérateur doit adopter une posture adaptée et ergonomique pendant l'utilisation de l'outil. Adopter et maintenir une position stable et éviter toute posture déséquilibrée et inconfortable.
- Maintenir l'outil avec une légère fermeté mais de façon sûre car les risques liés aux vibrations augmentent généralement avec la force de maintien qui est exercée.
- Des risques résiduels potentiels sont liés à certains aspects de travaux répétitifs, comme la durée d'utilisation, en conjonction avec les positions de travail adoptées et la force employée. Il est recommandé de consulter les normes EN 1005-3 et EN 1005-4 pour obtenir des informations correspondantes.
- Des glissades, des trébuchements et des chutes sont les causes principales de blessures au travail. Faire attention aux surfaces glissantes pendant l'emploi de l'outil.
- Agir avec une précaution accrue dans des environnements inconnus. Il peut se trouver des dangers

- dissimulés comme des conduites électriques ou d'autres lignes de services publics.
- Si l'outil est utilisé en présence de poussière statique, il peut disperser la poussière et engendrer ainsi des dangers. Autant que possible, détourner l'échappement de l'outil (E) de ces zones.
- En cas de dangers créés par de la poussière, il convient de les contrôler au point d'émission en priorité.

Instructions d'emploi

Raccordement du compresseur

- Raccorder le raccord du flexible à air sur le raccord à air de l'outil (H).

Insertion et retrait de pointes

- Raccorder le compresseur avant de charger les pointes. Si vous chargez les pointes avant de raccorder le compresseur, il y a risque de projection accidentelle de pointes. Ne pas diriger le nez de l'outil vers des personnes et tenir les doigts à l'écart de la gâchette pendant le chargement des pointes.
- Charger les pointes dans l'outil avec un magasin en « 2 étapes » :
 - Glisser la bande de pointes dans le magasin (I) jusqu'à ce que la bande de pointes passe la pièce d'arrêt des pointes.
 - Tirer le poussoir jusqu'à ce qu'il dépasse la pièce d'arrêt.
 - Relâcher doucement le poussoir pour engager la bande de pointes et la faire passer dans le nez.
- Retirer les pointes de l'outil avec un magasin en « 2 étapes » :
 - Appuyer sur le levier de désenclenchement du poussoir et incliner l'outil pour faire glisser la bande de pointes vers l'arrière du magasin.
 - Appuyer sur la pièce d'arrêt des pointes et faire glisser la bande hors du magasin.
- Charger les pointes dans l'outil avec un magasin en « 3 étapes » :
 - Tirer le poussoir vers l'arrière jusqu'à ce qu'il se verrouille en position arrière du magasin
 - Insérer la bande de pointes dans le magasin (I).
 - Relâcher doucement le poussoir pour pousser les pointes dans le nez
- Retirer les pointes de l'outil avec un magasin en « 3 étapes » :
 - Tirer le poussoir en position de verrouillage arrière.
 - Faire glisser les pointes hors du magasin (I).
- Charger les pointes dans le magasin à charge latérale :
 - Actionner le bouton en dessous du raccord de l'alimentation en air (C), et le cache du magasin (I) peut être soulevé.
 - Charger les pointes dans la magasin et fermer le cache du magasin (I).
 - Veiller à ce que le bout de la pointe soit toujours à la verticale au fond du magasin.

- Décharger les pointes hors du magasin à charge latérale :
 - Actionner le bouton en dessous du raccord de l'alimentation en air (C)
 - Soulever le cache du magasin (I) et retirer les pointes.

Réglage de la profondeur de clouage

- L'outil peut être équipé d'un réglage de la profondeur de clouage (A). Tester la profondeur de clouage sur une pièce de rebut avant de commencer le travail.
- Faire tourner la molette (A) ou utiliser une clé Allen pour régler la profondeur de clouage.
- Répéter la procédure ci-dessus jusqu'à obtenir la profondeur de clouage souhaitée (Fig. A).

Emploi de l'outil

- L'outil peut être équipé de l'une des gâchettes ci-dessous (F) :

Tir séquentiel simple

- Pour actionner l'outil, enfoncer la bride de sécurité contre la pièce travaillée, puis appuyer sur la gâchette.
- Pour actionner de nouveau l'outil, il faut relâcher complètement la bride de sécurité et relâcher la gâchette avant de répéter la procédure ci-dessus.

Par contact



- Activer la gâchette et appuyer la bride de sécurité contre la pièce à travailler pour déclencher le tir.
- Pour actionner de nouveau l'outil, il faut relâcher complètement la bride de sécurité avant de répéter la procédure ci-dessus.

Gâchette commutable



- L'outil peut être équipé d'une gâchette commutable. Elle permet d'alterner entre les modes « séquentiel simple » et « par contact ». Selon le modèle de l'outil, ceci s'effectue de l'une des façons suivantes :
 - en poussant le commutateur dans une position ou l'autre.
 - en poussant le commutateur vers l'extérieur et en le faisant tourner.
 - en poussant la tige du commutateur noir vers l'intérieur et en déplaçant le levier du commutateur.

Débouillage de pointes

- En cas de bourrage de pointes, déconnecter l'alimentation en air avant toute autre opération. Détourner l'outil de vous-même ou de toute autre personne.
- Relâcher le poussoir pour éviter toute pression sur la bande de pointes.
- Ouvrir le couvercle du guidage de l'alimenteur en détachant la patte.
- *Pour certains modèles, retirer les vis du nez (D).*
- Retirer la pointe coincée avec une pince à bec demi-rond ou un outil similaire. Ne pas retirer les pointes avec les mains.

- Fixer le recouvrement du guidage de l'alimenteur après le débouillage.
- *Pour certains modèles, réassembler le nez (D).*
- Si la procédure ci-dessus n'a pas permis de débouiller les pointes, veuillez contacter votre revendeur TJEP local.

Instructions de maintenance

Maintenance générale

- Il incombe à l'employeur et à l'opérateur de s'assurer que l'outil est conservé dans un état fonctionnel sûr. Par ailleurs, seuls les employés de maintenance TJEP ou les distributeurs de TJEP dûment autorisés doivent réparer l'outil. Ils s'engagent également à utiliser les pièces et accessoires fournis ou recommandés par Kyocera Unimerco Fastening.
- Maintenir à tout moment l'outil dans un état propre. Utiliser un chiffon propre pour essuyer la graisse ou l'huile en vue de prévenir les chutes accidentelles de l'outil.
- Appliquer du lubrifiant TJEP dans le raccord à air (H) de l'outil au moins deux fois par jour (selon la fréquence d'utilisation).
- Évitez d'utiliser des nettoyants à base de solvants pour nettoyer l'outil car certains solvants endommagent ou ramollissent les pièces en composite de l'outil.
- Veiller à ce que les vis et écrous soient toujours bien serrés et ne présentent aucun dommage. Des vis lâches peuvent entraîner des situations dangereuses, de graves blessures et des ruptures de pièces.
- Il est recommandé d'utiliser un filtre et un régulateur sur le compresseur.
- Vider quotidiennement l'eau du réservoir du compresseur.
- NE JAMAIS utiliser un outil en cas de doute.

Temps froid

- Lors de l'utilisation de l'outil à des températures proches ou en dessous du point de gelée, l'humidité dans la conduite d'air risque de geler et de compromettre le fonctionnement de l'outil.
- Réduire la pression de l'air à 5,5 bar (80 psi) ou moins.
- Retirer toutes les pointes du magasin.
- Raccorder le compresseur et tirer à blanc avec l'outil car un fonctionnement à basse vitesse permet généralement de chauffer les pièces mobiles.

Rangement

- Lorsque l'outil n'est pas utilisé pendant une période prolongée, appliquer une fine couche de lubrifiant sur les pièces en acier pour éviter la corrosion. Ne pas entreposer l'outil dans un environnement froid. Entreposer l'outil dans un endroit chaud et sec lorsqu'il n'est pas utilisé. Tenir hors de la portée d'enfants.

Mise au rebut

- La mise au rebut de l'outil doit se faire conformément aux instructions des autorités locales.

Dépannage

État	Action
L'outil fonctionne normalement, mais n'enfonce pas les pointes jusqu'au ras de la surface.	<ul style="list-style-type: none"> • Régler la profondeur d'implantation au maximum • Maximiser la pression de l'air (pression maximale indiquée sur l'outil) • La pièce à travailler est trop dure pour la longueur de pointe choisie.
Les pointes sont enfoncées jusqu'au ras de la surface à une vitesse normale, mais en augmentant la vitesse, cela n'est plus possible.	<ul style="list-style-type: none"> • Maximiser la pression de l'air (pression maximale indiquée sur l'outil) • Utiliser un flexible avec un diamètre intérieur plus grand pour l'alimentation en air. • Utiliser un flexible plus court pour l'alimentation en air. • Remplacer par un compresseur doté d'une alimentation en air plus importante
La pointe est implantée trop en profondeur dans la pièce à travailler.	<ul style="list-style-type: none"> • Abaisser le nez pour réduire la profondeur d'implantation. • Réduire la pression de l'air.
L'outil perd de l'air	<ul style="list-style-type: none"> • Desserrer les vis du nez <ul style="list-style-type: none"> · Serrer les vis et contrôler de nouveau • Vis d'assemblage desserrées <ul style="list-style-type: none"> · Serrer les vis et contrôler de nouveau • Joint ou bague endommagé(e) <ul style="list-style-type: none"> · Remplacer le joint ou la bague endommagé(e)
L'outil tire à blanc	<ul style="list-style-type: none"> • Le nez est encrassé (B) <ul style="list-style-type: none"> · Nettoyer le nez • Le magasin est encrassé/vide (I) <ul style="list-style-type: none"> · Nettoyer le magasin • Restriction de l'air/débit d'air inadéquat <ul style="list-style-type: none"> · Contrôler le flexible et le compresseur • Lubrification insuffisante <ul style="list-style-type: none"> · Appliquer du lubrifiant TJEP • Les pointes sont trop courtes ou de taille inadaptée pour l'outil <ul style="list-style-type: none"> · Utiliser seulement les pointes TJEP recommandées • Pointes courbées <ul style="list-style-type: none"> · Ne pas utiliser
Aucune alimentation en pointes	<ul style="list-style-type: none"> • Les pointes sont trop courtes ou de taille inadaptée pour l'outil <ul style="list-style-type: none"> · Utiliser seulement les pointes TJEP recommandées • Pointes courbées <ul style="list-style-type: none"> · Ne pas utiliser
Puissance insuffisante	<ul style="list-style-type: none"> • Pression de l'air trop basse <ul style="list-style-type: none"> · Contrôler le flexible et le compresseur • Lubrification insuffisante (H) <ul style="list-style-type: none"> · Appliquer du lubrifiant TJEP
Bourrage de pointes dans l'outil	<ul style="list-style-type: none"> • Le poussoir (D) a été relâché trop brusquement, ce qui a endommagé le matériau d'assemblage des pointes. <ul style="list-style-type: none"> · Toujours relâcher doucement le poussoir • La taille des pointes est inadaptée ou le papier d'assemblage des pointes est humide <ul style="list-style-type: none"> · Utiliser seulement les pointes TJEP recommandées et conserver les pointes au sec • Pointes courbées <ul style="list-style-type: none"> · Ne pas utiliser • Magasin ou vis du nez desserré <ul style="list-style-type: none"> · Serrer toutes les vis et contrôler de nouveau • La pièce travaillée est trop dure pour la pointe choisie
<p>Pour les défaillances autres que les situations décrites ci-dessus, il faut cesser d'utiliser l'outil et contacter votre revendeur local pour une réparation.</p>	

ΚΑΡΦΩΤΙΚΑ ΤΥΡ ΓΙΑ ΚΑΡΦΙΑ ΧΩΡΙΣ/ΜΕ ΚΕΦΑΛΙ

ΟΔΗΓΙΕΣ ΑΣΦΑΛΕΙΑΣ ΚΑΙ ΧΕΙΡΙΣΜΟΥ
ΣΥΝΤΗΡΗΣΗ ΚΑΙ ΑΝΤΙΜΕΤΩΠΙΣΗ ΠΡΟΒΛΗΜΑΤΩΝ

ΜΕΤΑΦΡΑΣΗ ΤΩΝ ΑΡΧΙΚΩΝ ΟΔΗΓΙΩΝ

Πίνακας περιεχομένων

Σημαντικές πληροφορίες για την ασφάλεια	63
Εικόνες	63
Σημεία αναφοράς.....	63
Επεξήγηση συμβόλων.....	64
Γενικές προειδοποιήσεις	64
Γενικές προειδοποιήσεις ασφαλείας	64
Προβλέψιμοι κίνδυνοι	66
Οδηγίες χειρισμού	67
Σύνδεση του συμπιεστή.....	67
Τοποθέτηση και αφαίρεση του συνδετήρα.....	67
Ρύθμιση βάθους εισαγωγής	67
Χειρισμός του εργαλείου.....	68
Αφαίρεση μπλοκαρισμένου συνδετήρα	68
Οδηγίες συντήρησης.....	68
Γενική συντήρηση.....	68
Χαμηλές θερμοκρασίες	68
Αποθήκευση	68
Απόρριψη	68
Αντιμετώπιση προβλημάτων	69



Η ΑΚΑΤΑΛΛΗΛΗ ΚΑΙ ΜΗ ΑΣΦΑΛΗΣ ΧΡΗΣΗ ΤΟΥ ΕΡΓΑΛΕΙΟΥ ΕΧΕΙ ΩΣ ΣΥΝΕΠΕΙΑ ΤΟΝ ΘΑΝΑΤΟ Η ΣΟΒΑΡΟ ΤΡΑΥΜΑΤΙΣΜΟ. ΕΙΝΑΙ ΠΟΛΥ ΣΗΜΑΝΤΙΚΟ ΤΟ ΑΤΟΜΟ ΠΟΥ ΠΡΟΚΕΙΤΑΙ ΝΑ ΧΕΙΡΙΣΤΕΙ ΤΟ ΕΡΓΑΛΕΙΟ ΝΑ ΔΙΑΒΑΣΕΙ ΚΑΙ ΝΑ ΚΑΤΑΝΟΗΣΕΙ ΤΟ ΠΑΡΟΝ ΕΓΧΕΙΡΙΔΙΟ ΠΡΙΝ ΑΠΟ ΤΟΝ ΧΕΙΡΙΣΜΟ ΤΟΥ ΕΡΓΑΛΕΙΟΥ. ΔΙΑΤΗΡΕΙΤΕ ΤΟ ΕΓΧΕΙΡΙΔΙΟ ΑΥΤΟ ΔΙΑΘΕΣΙΜΟ ΓΙΑ ΝΑ ΔΙΑΒΑΣΤΕΙ ΚΑΙ ΑΠΟ ΑΛΛΟΥΣ ΠΡΟΤΟΥ ΧΡΗΣΙΜΟΠΟΙΗΣΟΥΝ ΤΟ ΕΡΓΑΛΕΙΟ.

Διατηρείτε το εγχειρίδιο αυτό σε ασφαλές σημείο για μελλοντική αναφορά.

Σημαντικές πληροφορίες για την ασφάλεια

Ο κατασκευαστής δεν είναι δυνατόν να προβλέψει κάθε πιθανή περίπτωση που μπορεί να ενέχει κίνδυνο. Κατά συνέπεια, οι προειδοποιήσεις που περιλαμβάνονται στο παρόν εγχειρίδιο και οι ετικέτες και τα αυτοκόλλητα που υπάρχουν πάνω στο εργαλείο δεν καλύπτουν κάθε δυνατή περίπτωση. Αν χρησιμοποιείτε μια διαδικασία, μέθοδο εργασίας ή τεχνική χειρισμού που δεν συνιστά συγκεκριμένα ο κατασκευαστής, πρέπει να βεβαιώσετε ότι είναι ασφαλής για εσάς και για τα άλλα άτομα. Πρέπει επίσης να βεβαιώσετε ότι η διαδικασία, η μέθοδος εργασίας ή η τεχνική χειρισμού που επιλέγετε δεν καθιστά μη ασφαλές το εργαλείο.







Εικόνες

Δείτε τις σχετικές εικόνες που αναφέρονται στις οδηγίες στη σελίδα 4.



Σημεία αναφοράς



Δείτε το σχέδιο στη σελίδα 4.

Σύμβολα στο εγχειρίδιο

	Το σύμβολο προειδοποίησης για την ασφάλεια υποδεικνύει πιθανό κίνδυνο τραυματισμού. ΠΡΟΕΙΔΟΠΟΙΗΣΗ: Υποδεικνύει κίνδυνο που, αν δεν αποφευχθεί, μπορεί να έχει ως αποτέλεσμα θάνατο ή σοβαρό τραυματισμό.
	Διαβάστε και κατανοήστε τις πληροφορίες στις ετικέτες του εργαλείου και στο εγχειρίδιο. Αν δεν τηρηθούν οι προειδοποιήσεις, μπορεί να προκληθεί σοβαρός τραυματισμός.
	Οι χειριστές και λοιπά άτομα που βρίσκονται στην περιοχή εργασίας θα πρέπει να φορούν προστατευτικά γυαλιά ανθεκτικά στα κτυπήματα με προστατευτικές παρωπίδες.
	Οι χειριστές και λοιπά άτομα που βρίσκονται στην περιοχή εργασίας θα πρέπει να φορούν ωτασπίδες.
	Συνιστάται ο χειριστής και λοιπά άτομα που βρίσκονται στην περιοχή εργασίας να φορούν κράνος με σήμανση CE στο εργοτάξιο.
	Επιδεικνύετε ιδιαίτερη προσοχή, όταν οι συνδετήρες εκτοξεύονται από το πιστόλι.

Σύμβολα στο εργαλείο



	Αυτό το εργαλείο φέρει έγκριση CE σύμφωνα με τα εφαρμοστέα πρότυπα.
	Διαβάστε και κατανοήστε τις πληροφορίες στις ετικέτες του εργαλείου και στο εγχειρίδιο. Αν δεν τηρηθούν οι προειδοποιήσεις, μπορεί να προκληθεί σοβαρός τραυματισμός.
	Οι χειριστές και λοιπά άτομα που βρίσκονται στην περιοχή εργασίας θα πρέπει να φορούν προστατευτικά γυαλιά ανθεκτικά στα κτυπήματα με προστατευτικές παρωπίδες.

	Οι χειριστές και λοιπά άτομα που βρίσκονται στην περιοχή εργασίας θα πρέπει να φορούν ωτασπίδες.
P.MAX X BAR (XXX PSI)	Μέγιστη πίεση λειτουργίας
	Το εργαλείο διαθέτει είτε σκανδάλη πυροδότησης με κύττημα είτε σκανδάλη με δυνατότητα εναλλαγής. Απαιτείται προσοχή κατά τη χρήση. Τα εργαλεία σε λειτουργία βολής με επαφή θα πρέπει να χρησιμοποιούνται μόνο σε εφαρμογές παραγωγής!

Γενικές προειδοποιήσεις

Γενικές προειδοποιήσεις ασφαλείας

-  **ΠΡΟΕΙΔΟΠΟΙΗΣΗ:** Διαβάστε όλες τις προειδοποιήσεις ασφαλείας και όλες τις οδηγίες. Αν δεν τηρηθούν υπόψη οι προειδοποιήσεις και δεν τηρηθούν οι οδηγίες, μπορεί να προκληθεί ηλεκτροπληξία, πυρκαγιά, σοβαρός τραυματισμός ή/και θάνατος.
- Χρησιμοποιείτε το εργαλείο και τα παρελκόμενά του σύμφωνα με αυτές τις οδηγίες, λαμβάνοντας υπόψη τις συνθήκες εργασίας και την εργασία που πρόκειται να εκτελεστεί. Η χρήση του εργαλείου για εργασίες άλλες εκτός από τις προβλεπόμενες ενδέχεται να έχει ως αποτέλεσμα κατάσταση κινδύνου.
- Όταν χειρίζεστε το εργαλείο, έχετε τεταμένη την προσοχή σας, παρακολουθείτε τις ενέργειές σας και χρησιμοποιείτε την κοινή λογική. Μην χρησιμοποιείτε το εργαλείο, αν είστε κουρασμένοι ή βρίσκεστε υπό την επίρρεια ναρκωτικών ουσιών, αλκοόλ ή φαρμάκων. Μια στιγμή απροσεξίας κατά τον χειρισμό του εργαλείου μπορεί να οδηγήσει σε σοβαρό τραυματισμό ή σε υλικές ζημιές.
- Οι κίνδυνοι για άλλα άτομα θα πρέπει να εκτιμώνται από τον χειριστή.

-  Όταν χειρίζεστε, θέτετε σε λειτουργία και συντηρείτε το εργαλείο, φοράτε προστατευτικά γυαλιά με σήμανση CE που να παρέχουν προστασία από εκτινασσόμενα αντικείμενα μπροστά και στα πλάγια.
-  Φοράτε ωτασπίδες με τη σήμανση CE στον χώρο εργασίας ή κοντά σε αυτόν, ώστε να αποτραπεί τυχόν πρόκληση βλάβης στην ακοή. Η έκθεση σε υψηλά επίπεδα θορύβου χωρίς προστασία μπορεί να προκαλέσει μόνιμη απώλεια της ακοής με αναπηρία, καθώς και άλλα προβλήματα όπως εμβοές (κουδούνισμα, βόμβος, σφύριγμα ή βουητό στα αυτιά). Στα κατάλληλα μέτρα για τη μείωση του κινδύνου ενδέχεται να περιλαμβάνονται ενέργειες όπως υλικά απόσβεσης για την αποφυγή του «κουδούνισματος» των τεμαχίων επεξεργασίας.
-  Στον χώρο εργασίας συνιστάται να φοράτε προστατευτικό κράνος με σήμανση CE.
- Αποτελεί ευθύνη του εργοδότη να υποχρεώνει τους χρήστες εργαλείων και όλο το προσωπικό που βρίσκεται κοντά στον χώρο εργασίας να φοράει ατομικό προστατευτικό εξοπλισμό, όπως προστατευτικά γυαλιά, μάσκα για τη σκόνη, αντιοιολογητικά υποδήματα ασφαλείας, κράνος ή/και ωτασπίδες.

- Φοράτε τα κατάλληλα ενδύματα. Μην φοράτε χαλαρά ρούχα ή κοσμήματα. Για την αποφυγή σοβαρού τραυματισμού, κρατάτε τα μαλλιά, τα ρούχα και τα γάντια σας μακριά από τα κινούμενα μέρη. Φοράτε μόνο γάντια που παρέχουν επαρκή αίσθηση και ασφαλή έλεγχο της σκανδάλης και των διατάξεων ρύθμισης. Όταν εργάζεστε σε συνθήκες ψύχους, φοράτε ζεστά ρούχα για να διατηρείτε τα χέρια σας ζεστά και στεγνά.
- Μην τεντώνετε για να φτάσετε πιο μακριά απ' όσο μπορείτε. Διατηρείτε πάντοτε καλή στήριξη των ποδιών και ισορροπία. Αυτό επιτρέπει τον καλύτερο έλεγχο του εργαλείου σε απρόβλεπτες καταστάσεις.
- Εμποδίζετε την ακούσια προροδότηση. Μην μεταφέρετε το εργαλείο με το δάκτυλο στη σκανδάλη. Κρατάτε τα δάκτυλά σας μακριά από τη σκανδάλη όταν δεν χειρίζεστε το εργαλείο και όταν μετακινείστε από μια θέση χειρισμού σε άλλη.
- Αντιμετωπίζετε το προϊόν ως εργαλείο εργασίας.
- Μην παίζετε με αυτό.
- Προτού χρησιμοποιήσετε το πιστόλι αερίου, αφαιρέστε τυχόν υλικά που έχουν χρησιμοποιηθεί για συντήρηση ή επισκευή. Αν παραμείνουν υλικά σε ένα κινούμενο εξάρτημα του πιστολιού αερίου, ενδέχεται να προκληθεί τραυματισμός.
- Χειρίζεστε το εργαλείο με προσοχή, καθώς μπορεί να αναπτύξει χαμηλή θερμοκρασία επηρεάζοντας τη δυνατότητα λαβής και ελέγχου του.
- Ποτέ μην χρησιμοποιείτε το εργαλείο αν υπάρχουν στον χώρο αναφλέξιμες σκόνης, αέρια ή αναθυμιάσεις. Το εργαλείο πιθανόν να δημιουργήσει σπινθήρα που ενδέχεται να προκαλέσει ανάφλεξη αερίων με συνέπεια την εκδήλωση πυρκαγιάς και την έκρηξη του εργαλείου.
- Διατηρείτε τον χώρο εργασίας καθαρό και καλά φωτισμένο. Οι ακατάστατοι ή σκοτεινοί χώροι ευνοούν την πρόκληση ατυχημάτων.
- Μην χρησιμοποιείτε το εργαλείο, αν δεν βρίσκεται σε καλή κατάσταση λειτουργίας.
- Ελέγχετε το εργαλείο πριν από κάθε χρήση, για να βεβαιωθείτε ότι βρίσκεται στην πρόπαια κατάσταση λειτουργίας. Ελέγχετε για κακή ευθυγράμμιση, μπλοκάρισμα κινούμενων μερών, και για οποιοδήποτε άλλο θέμα μπορεί να επηρεάσει τη λειτουργία. Μην χρησιμοποιείτε το εργαλείο, αν προκύψει οτιδήποτε από τα παραπάνω, διαφορετικά μπορεί να προκληθεί δυσλειτουργία.
- Όταν αφήνετε το εργαλείο σε θέση ηρεμίας, χρησιμοποιείτε τον ιμάντα / το άγκιστρο σύνδεσης (G) ή αποθετέτε το εργαλείο με το πλάι προς τα κάτω. Μην το αφήνετε με τη μύτη (B) στραμμένη προς τον χειριστή ή άλλα άτομα που βρίσκονται κοντά.
- Ο χειρισμός του εργαλείου επιτρέπεται μόνο σε άτομα με τις κατάλληλες τεχνικές δεξιότητες που έχουν διαβάσει και κατανοήσει τις οδηγίες λειτουργίας και ασφαλείας.
- Όταν χειρίζεστε το εργαλείο, μην επιτρέπετε να πλησιάζουν παιδιά και άλλα παρευρισκόμενα άτομα. Η απόσπαση της προσοχής μπορεί να σας κάνει να χάσετε τον έλεγχο.
- Να θεωρείτε πάντοτε ότι το εργαλείο περιέχει συνδετήρες. Ο απρόσεκτος χειρισμός του εργαλείου μπορεί να προκαλέσει την απροσδόκητη εκτόξευση συνδετήρων και να οδηγήσει σε τραυματισμό.
- Ανεξαρτήτως εάν το εργαλείο περιέχει συνδετήρες ή όχι, μην το στρέψετε προς τον εαυτό σας ή προς άλλα άτομα. Μια απροσδόκητη ενεργοποίηση θα προκαλέσει την εκτόξευση συνδετήρων με αποτέλεσμα την πρόκληση τραυματισμού.
- Μην υπερβαίνετε τις δυνατότητες του εργαλείου. Χρησιμοποιείτε το σωστό εργαλείο για την εφαρμογή σας, γιατί θα κάνει την εργασία καλύτερα και ασφαλέστερα στον ρυθμό για τον οποίο έχει σχεδιαστεί.
- Μην ενεργοποιείτε το εργαλείο παρά μόνο αν είναι εφαρμοσμένο σταθερά στο τεμάχιο επεξεργασίας. Αν το εργαλείο δεν βρίσκεται σε επαφή με το τεμάχιο επεξεργασίας, ο συνδετήρας μπορεί να εκτραπεί από τον στόχο σας.
- Μην χρησιμοποιείτε το εργαλείο σε υλικά που είναι υπερβολικά σκληρά ή μαλακά. Τα σκληρά υλικά μπορεί να προκαλέσουν εξοστρακισμό των συνδετήρων και τραυματισμό, ενώ τα μαλακά μπορεί να διατρηθούν με ευκολία και να προκαλέσουν την ανεξέλεγκτη εκτίναξη των συνδετήρων.
- Μην επιχειρείτε να περάσετε συνδετήρες σε άλλους συνδετήρες.
- Επιδεικνύετε ιδιαίτερη προσοχή όταν εφαρμόζετε συνδετήρες σε υπάρχοντες τοίχους ή άλλα τυφά σημεία, για να αποφύγετε την επαφή με κρυφά αντικείμενα (π.χ. σύρματα, σωλήνες, καλώδια ρεύματος) ή μη ορατά άτομα στην άλλη πλευρά.
- Μετά την εφαρμογή ενός συνδετήρα, το εργαλείο ενδέχεται να αναπηδήσει προς τα πίσω (να «κλωτσήσει») με αποτέλεσμα να ξεφύγει από την επιφάνεια εργασίας. Για να μειώσετε τον κίνδυνο τραυματισμού, θα πρέπει να ελέγχετε πάντοτε την αναπήδηση με τους ακόλουθους τρόπους:
 - Διατηρείτε πάντοτε τον έλεγχο του εργαλείου και να είστε έτοιμοι να αντιμετωπίσετε αναμενόμενες ή ξαφνικές κινήσεις όπως η αναπήδηση.
 - Σε περίπτωση αναπήδησης αφήστε το εργαλείο να απομακρυνθεί από την επιφάνεια εργασίας.
 - Μην αντιστέκεστε στην αναπήδηση, έτσι ώστε το εργαλείο να εξαναγκάζεται να επιστρέψει στην επιφάνεια εργασίας.
 - Κρατάτε το πρόσωπο και τα μέλη του σώματός σας μακριά από το εργαλείο.
- Όταν εργάζεστε κοντά στην άκρη ενός τεμαχίου επεξεργασίας ή σε μεγάλη κλίση, δίνετε ιδιαίτερη προσοχή, ώστε να ελαχιστοποιηθεί η δημιουργία θραυσμάτων, το σχίσμο, η δημιουργία ακίδων, η ανεξέλεγκτη εκτόξευση ή ο εξοστρακισμός συνδετήρων, καθώς όλες αυτές οι καταστάσεις ενδέχεται να προκαλέσουν τραυματισμό.
- Μην χρησιμοποιείτε αυτό το εργαλείο για να στερεώσετε καλώδια ρεύματος. Δεν είναι σχεδιασμένο για την εγκατάσταση καλωδίων ρεύματος, και μπορεί να προκαλέσει ζημιά στη μόνωση των καλωδίων ρεύματος με συνέπεια την πρόκληση κινδύνου ηλεκτροπληξίας ή πυρκαγιάς. Επιπλέον,

- το εργαλείο δεν είναι μονωμένο έναντι επαφής με το ηλεκτρικό ρεύμα.
- Μην χρησιμοποιείτε το εργαλείο για εργασίες άλλες εκτός από τις προβλεπόμενες. Πιο συγκεκριμένα, μην το χρησιμοποιείτε ως σφυρί. Η κρούση στο εργαλείο αυξάνει τον κίνδυνο πρόκλησης ζημιών σε αυτό και ακούσιες εκτόξευσης συνδετήρων.
 - Μην χρησιμοποιείτε το εργαλείο, αν οι πινακίδες προειδοποίησης ασφαλείας λείπουν ή έχουν καταστραφεί.
 - Μην αφαιρείτε τα στοιχεία χειρισμού του εργαλείου, μην παρεμβαίνετε σε αυτά, και μην τα αχρηστεύετε με οποιονδήποτε άλλον τρόπο. Μην χρησιμοποιείτε το εργαλείο, αν οποιοδήποτε μέρος των στοιχείων χειρισμού του είναι εκτός λειτουργίας, αποσυνδεδεμένο, παραποιημένο ή δεν λειτουργεί σωστά.
 - Το εργαλείο δεν θα πρέπει να τροποποιείται, εκτός κι αν αυτό επιτρέπεται σύμφωνα με το εγχειρίδιο ή εγκρίνεται γραπτώς από την Kyocera Unimerco Fastening. Η παράλειψη συμμόρφωσης με τα παραπάνω μπορεί να οδηγήσει σε επικίνδυνες καταστάσεις ή τραυματισμούς.
 - Κρατάτε τα χέρια και το σώμα σας μακριά από την περιοχή εκτόξευσης συνδετήρων (B) του εργαλείου.
 - Χρησιμοποιείτε μόνο συνδετήρες που προβλέπονται στις τεχνικές προδιαγραφές που συνοδεύουν αυτό το εγχειρίδιο.
 - Χειρίζεστε τους συνδετήρες με προσοχή, γιατί ενδέχεται να έχουν αιχμηρές άκρες και αιχμηρά σημεία.
 - Χρησιμοποιείτε μόνο παρελκόμενα κατασκευασμένα ή συνιστώμενα από τον κατασκευαστή του εργαλείου ή παρελκόμενα με απόδοση ισοδύναμη με τα συνιστώμενα από την Kyocera Unimerco Fastening.
 - Για να αποφύγετε την απροσδόκητη εκτόξευση συνδετήρων, εισάγετε τους συνδετήρες μετά τη σύνδεση του συμπιεστή.
 - Η αφαίρεση μπλοκαρισμένου συνδετήρα πρέπει να γίνεται με μεγάλη προσοχή. Ο μηχανισμός ενδέχεται να βρίσκεται υπό συμπίεση και ο συνδετήρας να εκτοξευθεί με δύναμη, ενώ προσπαθείτε να τον ξεκολλήσετε.
 - Εκτονώνετε τον πεπιεσμένο αέρα στις ακόλουθες περιπτώσεις:
 - Όταν το εργαλείο δεν χρησιμοποιείται.
 - Κατά την εκτέλεση εργασιών συντήρησης ή επισκευής.
 - Κατά την αφαίρεση μπλοκαρισμένου συνδετήρα.
 - Όταν ανεβάζετε, κατεβάζετε ή μετακινείτε με άλλον τρόπο το εργαλείο σε νέα θέση.
 - Όταν το εργαλείο δεν βρίσκεται υπό την επίβλεψη ή τον έλεγχο του χειριστή.
 - Όταν αφαιρείτε συνδετήρες από τον γεμιστήρα.
 - Ο πεπιεσμένος αέρας μπορεί να προκαλέσει σοβαρό τραυματισμό.
 - Όταν το εργαλείο δεν χρησιμοποιείται, κλείνετε πάνω την παροχή αέρα και αποσυνδέετε το εργαλείο από αυτήν.
 - Ποτέ μην κατευθύνετε τον πεπιεσμένο αέρα πάνω σας ή πάνω σε άλλο άτομο.

- Χρησιμοποιείτε πάντοτε το σωστό βύσμα αέρα του εργαλείου (H) για τη σύνδεση του εύκαμπτου σωλήνα. Η πίεση θα πρέπει να έχει εκτονωθεί από το εργαλείο όταν αποσυνδέεται ο σύνδεσμος.
- Όταν χρησιμοποιείτε το εργαλείο, μην υπερβαίνετε τη μέγιστη πίεση λειτουργίας P_{max} .
- Το εργαλείο δεν θα πρέπει να συνδέεται σε συμπιεστή με δυνατότητα υπέρβασης των 175 psi ή των 12 bar.
- Τα παιδιά δεν επιτρέπεται να παίζουν με το εργαλείο. Οι εργασίες καθαρισμού και συντήρησης από τον χρήστη δεν επιτρέπεται να εκτελούνται από παιδιά. Οι ανεξέλεγκτα εκτινασόμενοι εύκαμπτοι σωλήνες ενδέχεται να προκαλέσουν σοβαρό τραυματισμό. Ελέγχετε πάντοτε για εύκαμπτους σωλήνες ή εξαρτήματα σύνδεσης που έχουν υποστεί ζημιές ή έχουν χαλαρώσει.
- Η βέλτιστη παροχή αέρα επιτυγχάνεται με τη χρήση εύκαμπτου σωλήνα αέρα με διάμετρο 3/8" ή 10 mm. Αν ο εύκαμπτος σωλήνας είναι υπερβολικά μακρύς, ενδέχεται να παρατηρηθεί έλλειψη πίεσης και παροχής αέρα.
- Ποτέ μην μεταφέρετε και μην σύρετε το εργαλείο κρατώντας το από τον εύκαμπτο σωλήνα του.
- Συντηρείτε το εργαλείο με προσοχή. Αν υποστεί βλάβη, μεριμνήστε για την επισκευή του πριν από τη χρήση. Ανατρέξτε στις οδηγίες συντήρησης για λεπτομερείς πληροφορίες σχετικά με τη σωστή συντήρηση του εργαλείου.
- Διατηρείτε το εργαλείο καθαρό, σκουπίζετε τα γράσα ή/και τα λάδια μετά την εργασία. Μην χρησιμοποιείτε καθαριστικά σε βάση διαλύτη για να καθαρίσετε το εργαλείο. Ο διαλύτης ενδέχεται να προσβάλει τα εξαρτήματα του εργαλείου που είναι κατασκευασμένα από καουτσούκ ή/και πλαστικό. Αν η λαβή ή η επιφάνεια του σώματος του εργαλείου έχει υπολείμματα λαδιού/γράσου, το εργαλείο μπορεί να πέσει από τα χέρια του χειριστή και να τραυματίσει κάποιο παρευρισκόμενο άτομο.
- Αναθέτετε το σέρβις του εργαλείου σας σε εξειδικευμένο επισκευαστή, χρησιμοποιώντας μόνο ανταλλακτικά/εξαρτήματα που παρέχονται ή συνιστώνται από την Kyocera Unimerco Fastening. Με τον τρόπο αυτό διασφαλίζεται η διατήρηση της ασφάλειας του εργαλείου.
- Για τη μείωση του θορύβου και των κραδασμών και την ελαχιστοποίηση της φθοράς, το εργαλείο πρέπει να τροφοδοτείται με πεπιεσμένο αέρα μόνο στη χαμηλότερη πίεση που απαιτείται για την εκτέλεση της εργασίας.
- Χρησιμοποιείτε μόνο λιπαντικά που συνιστώνται από την Kyocera Unimerco Fastening/ τον τοπικό εμπορικό αντιπρόσωπο της TJEP.
- Χρησιμοποιείτε μόνο πεπιεσμένο αέρα. Η χρήση οξυγόνου ή εύφλεκτων αερίων για τη λειτουργία του εργαλείου ενέχει τον κίνδυνο πυρκαγιάς και έκρηξης.

Προβλέψιμοι κίνδυνοι

- Η ενημέρωση σχετικά με τη διεξαγωγή εκτίμησης αυτών των κινδύνων και την εφαρμογή κατάλληλων μέτρων είναι απαραίτητη.

- Κατά τη διάρκεια της λειτουργίας ενδέχεται να εκτιναχθούν θραύσματα από το τεμάχιο επεξεργασίας και το σύστημα στερέωσης/σύνδεσης.
 - Όταν ο χειριστής χρησιμοποιεί το εργαλείο για μεγάλα χρονικά διαστήματα, ενδέχεται να αισθανθεί ενοχλήσεις στους βραχίονες, τους ώμους, τον αυχένα ή άλλα μέρη του σώματος.
 - Η έκθεση σε κραδασμούς ενδέχεται να προκαλέσει σοβαρή βλάβη στα νεύρα και την παροχή αίματος στα χέρια και τους βραχίονες.
 - Αν ο χειριστής αισθανθεί συμπτώματα όπως επίμονα ή υποτροπιάζοντα ενοχλήματα, πόνο, αίσθημα παλμών, πόνο, μυρμήγκιασμα, μούδιασμα, κάψιμο ή δυσκαμψία, πρέπει να προσέξει αυτά τα προειδοποιητικά συμπτώματα και να μην τα αγνοήσει! Ο χειριστής θα πρέπει να συμβουλευτεί έναν ειδικευμένο επαγγελματία υγείας όσον αφορά τις δραστηριότητες του γενικά.
 - Κατά τη χρήση του εργαλείου, ο χειριστής θα πρέπει να έχει κατάλληλη αλλά και εργονομική στάση σώματος. Τα πόδια πρέπει να στηρίζονται καλά και να αποφεύγονται οι άβολες στάσεις ή οι στάσεις με κακή ισορροπία.
 - Κρατάτε το εργαλείο με ασφάλεια αλλά χωρίς μεγάλη δύναμη, γιατί ο κίνδυνος από τους κραδασμούς είναι γενικά αυξημένος όταν η δύναμη λαβής είναι μεγαλύτερη.
 - Ενδέχεται να υπάρχουν υπολειπόμενοι κίνδυνοι που σχετίζονται με την επαναλαμβανόμενη εργασία, όπως είναι οι κίνδυνοι από τη διάρκεια χρήσης σε συνάρτηση με τις θέσεις και τις ασκούμενες δυνάμεις εργασίας. Για σχετικές πληροφορίες, συνιστάται να συμβουλευτείτε τα πρότυπα EN 1005-3 και EN 1005-4.
 - Προσέχετε να μην γλιστρήσετε, σκοντάψετε ή πέσετε κατά την εργασία γιατί ενδέχεται να τραυματιστείτε. Προσέχετε τυχόν ολισθηρές επιφάνειες όταν χειρίζεστε το εργαλείο.
 - Εργάζεστε με επιπλέον προσοχή όταν το περιβάλλον είναι άγνωστο. Ενδέχεται να υπάρχουν κρυφοί κίνδυνοι, όπως ηλεκτρικό ρεύμα ή άλλοι αγωγοί παροχής.
 - Αν το εργαλείο χρησιμοποιείται σε περιοχή όπου υπάρχει σκόνη με στατικό φορτίο, η σκόνη ενδέχεται να διασπαστεί και να αποτελέσει πηγή κινδύνου. Αν είναι εφικτό, στρέψτε την εξαγωγή (E) μακριά από αυτές τις περιοχές.
 - Όπου δημιουργούνται κίνδυνοι από σκόνη, προτεραιότητα θα πρέπει να δοθεί στον έλεγχο τους στο σημείο εκπομπής.
- προτού συνδεθεί ο συμπιεστής, μπορεί να εκτοξευτούν ακούσια. Κατά την τοποθέτηση του συνδετήρα, στρέψτε το ακροφύσιο μακριά από άτομα και απομακρύνετε το δάκτυλό σας από τη σκανδάλη.
- Τοποθετήστε τους συνδετήρες στο εργαλείο με τον γεμιστήρα «2 βημάτων»:
 - Εισαγάγετε τη λωρίδα συνδετήρων στον γεμιστήρα (I) μέχρι η λωρίδα να περάσει το στοπ.
 - Τραβήξτε το ωστήριο μέχρι να περάσει το στοπ.
 - Αφήστε απαλά το ωστήριο για να ασφαλίσει η λωρίδα συνδετήρων και περάστε τη στη μύτη.
 - Αφαιρέστε τους συνδετήρες από το εργαλείο με τον γεμιστήρα «2 βημάτων»:
 - Πιέστε τον μοχλό απελευθέρωσης στο ωστήριο και φέρτε σε κλίση το εργαλείο, για να γλιστρήσει η λωρίδα συνδετήρων προς το πίσω άκρο του γεμιστήρα.
 - Πιέστε το στοπ και αφήστε να γλιστρήσει έξω η λωρίδα συνδετήρων.
 - Τοποθετήστε τους συνδετήρες στο εργαλείο με τον γεμιστήρα «3 βημάτων»:
 - Τραβήξτε το ωστήριο προς τα πίσω μέχρι να ασφαλίσει στον γεμιστήρα στην πίσω θέση.
 - Εισαγάγετε τη λωρίδα συνδετήρων στον γεμιστήρα (I).
 - Αφήστε απαλά το ωστήριο για να πιεστούν οι συνδετήρες μέσα στο ακροφύσιο.
 - Αφαιρέστε τους συνδετήρες από το εργαλείο με τον γεμιστήρα «3 βημάτων»:
 - Τραβήξτε το ωστήριο προς την πίσω θέση ασφάλισης.
 - Αφήστε να γλιστρήσουν οι συνδετήρες έξω από τον γεμιστήρα (I).
 - Φόρτωση συνδετήρων στον γεμιστήρα με πλήρωση από το πλάι:
 - Ενεργοποιήστε το κουμπί κάτω από το στόμιο παροχής αέρα (C), και το κάλυμμα του γεμιστήρα (I) θα μπορεί να τραβηχτεί προς τα πίσω.
 - Φορτώστε τους συνδετήρες στον γεμιστήρα και κλείστε το κάλυμμα του γεμιστήρα (I).
 - Βεβαιωθείτε ότι η αιχμή του συνδετήρα βρίσκεται πάντα στο κάτω μέρος του γεμιστήρα.
 - Εκφόρτωση συνδετήρων από τον γεμιστήρα με πλήρωση από το πλάι:
 - Ενεργοποιήστε το κουμπί κάτω από το στόμιο παροχής αέρα (C)
 - Τραβήξτε προς τα πίσω το κάλυμμα του γεμιστήρα (I) και αφαιρέστε τους συνδετήρες.

Ρύθμιση βάθους εισαγωγής

- Το εργαλείο μπορεί να είναι εξοπλισμένο με σύστημα ρύθμισης του βάθους εισαγωγής (A). Προτού ξεκινήσετε την εργασία σας, δοκιμάστε το βάθος εισαγωγής σε ένα άχρηστο κομμάτι υλικού.
- Γυρίστε το κουμπί (A) ή χρησιμοποιήστε εξαγωνικό κλειδί για να ρυθμίσετε το βάθος εισαγωγής.
- Επαναλάβετε την παραπάνω διαδικασία μέχρι να βρείτε την επιθυμητή ρύθμιση για το βάθος εισαγωγής (Εικ. Α).

Οδηγίες χειρισμού

Σύνδεση του συμπιεστή

- Συνδέστε τον σύνδεσμο του εύκαμπτου σωλήνα αέρα στο βύσμα αέρα του εργαλείου (H).

Τοποθέτηση και αφαίρεση του συνδετήρα

- Συνδέστε τον συμπιεστή, προτού τοποθετήσετε τους συνδετήρες. Αν τοποθετήσετε τους συνδετήρες,

Χειρισμός του εργαλείου

- Το εργαλείο μπορεί να είναι εξοπλισμένο με μια από τις παρακάτω σκανδάλες (F):

Σκανδάλη μονής διαδοχικής πυροδότησης

- Για να καρφώσετε τον συνδετήρα, πιέστε τον βραχίονα ασφαλείας επάνω στο τεμάχιο επεξεργασίας και στη συνέχεια πατήστε τη σκανδάλη.
- Για να καρφώσετε τον επόμενο συνδετήρα, θα πρέπει να απελευθερώσετε πλήρως τον βραχίονα ασφαλείας και να αφήσετε και τη σκανδάλη, προτού επαναλάβετε την παραπάνω διαδικασία.

Πυροδότηση με κτύπημα



- Ενεργοποιήστε τη σκανδάλη, κτυπήστε τον βραχίονα ασφαλείας στο τεμάχιο επεξεργασίας, και ο συνδετήρας καρφώνεται.
- Για να καρφώσετε τον επόμενο συνδετήρα, θα πρέπει να απελευθερώσετε πλήρως τον βραχίονα ασφαλείας, προτού επαναλάβετε την παραπάνω διαδικασία.

Σκανδάλη με δυνατότητα εναλλαγής



- Το εργαλείο μπορεί να είναι εξοπλισμένο με σκανδάλη με δυνατότητα εναλλαγής. Αυτό σας επιτρέπει να εκτελείτε εναλλαγή μεταξύ μονής διαδοχικής πυροδότησης και πυροδότησης με κτύπημα. Ανάλογα με το μοντέλο του εργαλείου, αυτό μπορεί να γίνει με έναν από τους ακόλουθους τρόπους:
 - πατώντας το κουμπί εναλλαγής προς τα πίσω ή προς τα εμπρός.
 - πατώντας το κουμπί εναλλαγής προς τα έξω και περιστρέφοντάς το.
 - πατώντας το μαύρο στέλεχος του κουμπιού εναλλαγής προς τα μέσα και μετατοπίζοντας τον άξονα εναλλαγής.

Αφαίρεση μπλοκαρισμένου συνδετήρα

- Σε περίπτωση εμπλοκής συνδετήρα, αποσυνδέστε την παροχή αέρα, προτού εκτελέσετε οποιαδήποτε ενέργεια. Στρέψτε το εργαλείο μακριά από εσάς ή οποιοδήποτε άλλο άτομο.
- Απελευθερώστε το ωστήριο για να αποφύγετε την άσκηση πίεσης στη λωρίδα συνδετήρων.
- Ανοίξτε το κάλυμμα του οδηγού εισαγωγής απελευθερώνοντας τη γλωττίδα.
- Για ορισμένα μοντέλα: αφαιρέστε τις βίδες που βρίσκονται στη μύτη (D).
- Αφαιρέστε τον μπλοκαρισμένο συνδετήρα χρησιμοποιώντας ένα μυτοσίμπιδο ή παρόμοιο εργαλείο. Μην χρησιμοποιείτε το χέρι σας για να αφαιρέσετε τον συνδετήρα.
- Μετά την εξάλειψη της εμπλοκής, ασφαλίστε το κάλυμμα του οδηγού εισαγωγής.
- Για ορισμένα μοντέλα: επανασυναρμολογήστε τη μύτη (D).
- Αν αποτύχετε να αφαιρέσετε με την παραπάνω μέθοδο τον συνδετήρα που έχει εμπλακεί, επικοινωνήστε με τον τοπικό εμπορικό συνεργάτη της TJEP.

Οδηγίες συντήρησης

Γενική συντήρηση

- Ο εργοδότης και ο χειριστής φέρουν την ευθύνη να διασφαλίζουν ότι το εργαλείο διατηρείται σε ασφαλή κατάσταση λειτουργίας. Επιπλέον, μόνο εξουσιοδοτημένο προσωπικό συντήρησης της TJEP ή εξουσιοδοτημένοι διανομείς της TJEP επιτρέπεται να επισκευάζουν το εργαλείο, και θα πρέπει να χρησιμοποιούν εξαρτήματα ή παρελκόμενα που διατίθενται ή συνιστώνται από την Kyocera Unimerco Fastening.
- Διατηρείτε το εργαλείο πάντοτε καθαρό. Σκουπίζετε τα γράσα ή τα λάδια με στεγνό καθαρό πανί, ώστε το εργαλείο να μην σας πέσει κατά λάθος.
- Χρησιμοποιείτε λιπαντικό Tjep στο βύσμα αέρα (H) του εργαλείου τουλάχιστον δύο φορές την ημέρα (ανάλογα με τη συχνότητα χρήσης).
- Για τον καθαρισμό του εργαλείου αποφεύγετε κάθε χρήση καθαριστικού σε βάση διαλύτη, καθώς ορισμένοι διαλύτες καταστρέφουν ή φθείρουν τα μέρη του εργαλείου που είναι κατασκευασμένα από συνθετικό υλικό.
- Όλες οι βίδες και τα παξιμάδια θα πρέπει να είναι πάντα σφιγμένα και χωρίς ζημιές. Οι χαλαρωμένες βίδες ενδέχεται να προκαλέσουν επικίνδυνες καταστάσεις και να οδηγήσουν σε σοβαρούς τραυματισμούς ή σε θραύση εξαρτημάτων.
- Στον συμπιεστή συνιστάται η χρήση φίλτρου και ρεγουλατόρου.
- Αδειάζετε καθημερινά τις δεξαμενές του συμπιεστή από το νερό.
- ΠΟΤΕ μην χρησιμοποιείτε ένα εργαλείο, αν υπάρχει οποιαδήποτε αμφιβολία.

Χαμηλές θερμοκρασίες

- Όταν χειρίζεστε το εργαλείο σε θερμοκρασίες κοντά στο σημείο παγοποίησης και χαμηλότερα, η υγρασία στον αγωγό αέρα ενδέχεται να παγώσει και να εμποδίσει τη λειτουργία του εργαλείου.
- Μειώστε την πίεση του αέρα σε 80 psi (5,5 bar) ή λιγότερο.
- Αδειάζετε όλους τους συνδετήρες από τον γεμιστήρα.
- Συνδέστε τον συμπιεστή και πατήστε τη σκανδάλη με το εργαλείο άδειο. Η λειτουργία σε χαμηλή ταχύτητα θερμαίνει τα κινούμενα μέρη.

Αποθήκευση

- Όταν το εργαλείο δεν πρόκειται να χρησιμοποιηθεί για παρατεταμένο χρονικό διάστημα, επαλείψτε τα χαλύβδινα μέρη με μια λεπτή στρώση λιπαντικού για να αποφύγετε τη σκουριά. Μην αποθηκεύετε το εργαλείο σε περιβάλλον όπου επικρατούν ψυχρές καιρικές συνθήκες. Όταν το εργαλείο δεν χρησιμοποιείται, θα πρέπει να αποθηκεύεται σε ξεστό και στεγνό χώρο. Κρατάτε το εργαλείο μακριά από τα παιδιά.

Απόρριψη

- Η απόρριψη του εργαλείου πρέπει να γίνεται σύμφωνα με τις οδηγίες των τοπικών αρχών.

Αντιμετώπιση προβλημάτων

Κατάσταση	Ενέργεια
Το εργαλείο λειτουργεί κανονικά, αλλά δεν εισάγει τους συνδετήρες πλήρως στην επιφάνεια.	<ul style="list-style-type: none"> • Ρυθμίστε το βάθος εισαγωγής στο μέγιστο. • Επιλέξτε τη μέγιστη πίεση αέρα (η μέγιστη πίεση αναγράφεται στο εργαλείο). • Το τεμάχιο επεξεργασίας είναι πολύ σκληρό για το επιλεγμένο μήκος συνδετήρων.
Με κανονική ταχύτητα στο εργαλείο οι συνδετήρες εφαρμόζονται πλήρως στην επιφάνεια, αλλά με την αύξηση της ταχύτητας δεν εφαρμόζονται πλέον πλήρως.	<ul style="list-style-type: none"> • Επιλέξτε τη μέγιστη πίεση αέρα (η μέγιστη πίεση αναγράφεται στο εργαλείο). • Χρησιμοποιήστε εύκαμπτο σωλήνα παροχής αέρα με μεγαλύτερη εσωτερική διάμετρο. • Χρησιμοποιήστε κοντύτερο εύκαμπτο σωλήνα παροχής αέρα. • Επιλέξτε συμπιεστή με μεγαλύτερη παροχή αέρα.
Ο συνδετήρας εφαρμόζεται πολύ βαθιά στο τεμάχιο επεξεργασίας.	<ul style="list-style-type: none"> • Μετακινήστε το ακροφύσιο προς τα κάτω για να μειώσετε το βάθος εφαρμογής. • Μειώστε την πίεση αέρα.
Το εργαλείο χάνει αέρα.	<ul style="list-style-type: none"> • Χαλαρές βίδες στη μύτη <ul style="list-style-type: none"> · Σφίξτε τις βίδες και ελέγξτε ξανά. • Χαλαρές βίδες στο καπάκι <ul style="list-style-type: none"> · Σφίξτε τις βίδες και ελέγξτε ξανά. • Κατεστραμμένο στεγανωτικό ή φλάντζα <ul style="list-style-type: none"> · Αντικαταστήστε το στεγανωτικό ή τη φλάντζα.
Η ριπή του εργαλείου δεν βγάζει συνδετήρα/καρφί.	<ul style="list-style-type: none"> • Ρύποι στη μύτη (B) <ul style="list-style-type: none"> · Καθαρίστε τη μύτη. • Βρόμικος/άδειος γεμιστήρας (I) <ul style="list-style-type: none"> · Καθαρίστε τον γεμιστήρα. • Περιορισμός του αέρα / ανεπαρκής ροή αέρα <ul style="list-style-type: none"> · Ελέγξτε τον εύκαμπτο σωλήνα και τον συμπιεστή. • Ανεπαρκής λίπανση <ul style="list-style-type: none"> · Χρησιμοποιήστε λιπαντικό TJEP. • Συνδετήρες υπερβολικά κοντοί ή με μέγεθος ακατάλληλο για το εργαλείο <ul style="list-style-type: none"> · Χρησιμοποιείτε μόνο συνδετήρες που συνιστώνται από την TJEP. • Λυγισμένοι συνδετήρες <ul style="list-style-type: none"> · Μην χρησιμοποιείτε.
Ανεπαρκής τροφοδότηση συνδετήρων	<ul style="list-style-type: none"> • Χαμηλή πίεση αέρα <ul style="list-style-type: none"> · Ελέγξτε τον εύκαμπτο σωλήνα και τον συμπιεστή. • Ανεπαρκής λίπανση (H) <ul style="list-style-type: none"> · Χρησιμοποιήστε λιπαντικό TJEP.
Έλλειψη ισχύος	<ul style="list-style-type: none"> • Χαμηλή πίεση αέρα <ul style="list-style-type: none"> · Ελέγξτε τον εύκαμπτο σωλήνα και τον συμπιεστή. • Ανεπαρκής λίπανση (H) <ul style="list-style-type: none"> · Χρησιμοποιήστε λιπαντικό TJEP.
Μπλοκαρισμένοι συνδετήρες στο εργαλείο	<ul style="list-style-type: none"> • Το ωστήριο (D) απελευθερώθηκε πολύ απότομα και προκάλεσε ζημιά στο υλικό στερέωσης συνδετήρων. <ul style="list-style-type: none"> · Απελευθερώνετε το ωστήριο πάντοτε απαλά. • Εσφαλμένο μέγεθος συνδετήρων ή βρεγμένη λωρίδα συγκράτησης συνδετήρων <ul style="list-style-type: none"> · Χρησιμοποιείτε μόνο συνδετήρες που συνιστώνται από την TJEP και διατηρείτε τους συνδετήρες στεγνούς. • Λυγισμένοι συνδετήρες <ul style="list-style-type: none"> · Μην χρησιμοποιείτε. • Χαλαρές βίδες γεμιστήρα, μύτης <ul style="list-style-type: none"> · Σφίξτε όλες τις βίδες και ελέγξτε ξανά. • Το τεμάχιο επεξεργασίας είναι πολύ σκληρό για τον επιλεγμένο συνδετήρα.
Αν παρουσιαστούν προβλήματα διαφορετικά από αυτά που περιγράφονται παραπάνω, διακόψτε τη χρήση του εργαλείου και επικοινωνήστε με τον τοπικό συνεργάτη σέρβις.	

TJEP ZAVRŠNE/ČAVLERICE

SIGURNOSNE I RADNE UPUTE

ODRŽAVANJE I RJEŠAVANJE PROBLEMA

PRIJEVOD ORIGINALNIH UPUTA

Sadržaj

Važne sigurnosne informacije	70
Slike	70
Referentne točke	70
Objašnjenje simbola	71
Opća upozorenja	71
Opća sigurnosna upozorenja	71
Predvidljive opasnosti	73
Radne upute	73
Priključivanje kompresora	73
Punjenje i pražnjenje pričvršćivača	73
Prilagodba dubine zabijanja	74
Uporaba alata	74
Uklanjanje zaglavljenog pričvršćivača	74
Upute za održavanje	74
Opće održavanje	74
Hladni vremenski uvjeti	74
Skladištenje	74
Zbrinjavanje	74
Rješavanje problema	75



NEPRAVILNA I NESIGURNA UPORABA ALATA IZAZVAT ĆE SMRT ILI OZBILJNU OZLJEDU. VRLO VAŽNO JE DA RUKOVATELJ ALATOM PROČITA I JASNO RAZUMIJE OVAJ PRIRUČNIK PRIJE UPORABE ALATA. OVAJ PRIRUČNIK UČINITE DOSTUPNIM DRUGIMA PRIJE NEGO POČNU KORISTITI OVAJ ALAT.

Ovaj priručnik čuvajte na sigurnom mjestu za buduću uporabu.

Važne sigurnosne informacije

Proizvođač ne može predvidjeti svaku moguću situaciju koja bi mogla uključivati rizik. Zbog toga se upozorenja u ovom priručniku, oznake i naljepnice zalijepljene na alat ne mogu smatrati sveobuhvatnima. Ako primjenjujete postupak, način rada ili tehniku rada koje proizvođač posebno ne preporučuje, morate se pobrinuti da je sigurno za vas i druge ljude. Također se morate pobrinuti da postupak, način rada ili tehnika rada koje odaberete ne učini alat nesigurnim.

Slike







Pronađite odgovarajuće slike na koje se ukazuje u uputama na stranici 4.

Referentne točke



Pogledajte crtež na stranici 4.



Objašnjenje simbola

Simboli u priručniku



	Simbol sigurnosnog upozorenja ukazuje na potencijalnu opasnost od osobne ozljede. UPOZORENJE: Ukazuje na opasnu situaciju koja, ako se ne izbjegne, može dovesti do smrti ili ozbiljne ozljede.
	Trebate pročitati i jasno razumjeti oznake alata i priručnik. Zanemarivanje upozorenja može uzrokovati ozbiljnu ozljedu.
	Operatori i drugi u radnom području moraju nositi zaštitne naočale za zaštitu od udaraca s bočnim štitnicima.
	Operatori i ostali u radnom području moraju nositi zaštitu sluha.
	Preporučuje se da operator i ostali u radnom području nose kacigu s oznakom CE na radnom mjestu.
	Budite oprezni jer se izbacuju pričvrсна sredstva.

Simboli na alatu

	Ovaj alat ima CE odobrenje sukladno primjenjivim standardima.
	Trebate pročitati i jasno razumjeti oznake alata i priručnik. Zanemarivanje upozorenja može uzrokovati ozbiljnu ozljedu.
	Operatori i drugi u radnom području moraju nositi zaštitne naočale za zaštitu od udaraca s bočnim štitnicima.

	Operatori i ostali u radnom području moraju nositi zaštitu sluha.
P.MAX X BAR (XXX PSI)	Maksimalni radni tlak
	Alat se isporučuje s kontaktnim okidanjem ili okidačem sa sklopkom. Budite oprezni prilikom uporabe. Alati u načinu rada s okidanjem pritiskanjem o podlogu smiju se koristiti isključivo u proizvodnji.

 **Opća upozorenja**
Opća sigurnosna upozorenja

-  **UPOZORENJE:** Pročitajte sva sigurnosna upozorenja i sve upute. Zanemarivanje upozorenja i uputa može izazvati strujni udar, požar, ozbiljnu ozljedu i/ili smrt.
- Upotrijebite alat i pribor u skladu s tim uputama, uzimajući u obzir radne uvjete i rad koji treba izvršiti. Uporaba alata u svrhe za koje nije predviđena mogla bi uzrokovati opasnu situaciju.
- Budite na oprezu, pazite što radite i racionalno koristite alat. Alat nemojte koristiti kada ste umorni niti pod utjecajem droga, alkohola ili lijeka. Trenutak nepažnje pri radu alatom može dovesti do ozbiljne ozljede ili oštećenja materijala.
- Rukovatelj mora procijeniti rizik za druge.
-  Upotrijebite zaštitu vida s oznakom CE s prednjom i bočnom zaštitom od letećih predmeta kod rukovanja, uporabe i servisiranja alata.
-  Upotrijebite zaštitu sluha s oznakom CE blizu ili na mjestu rada da biste spriječili oštećenje sluha. Nezaštićeno izlaganje visokim razinama buke može uzrokovati trajni, onesposobljavajući gubitak sluha i druge probleme kao što je tinitus (zvonjenje, zujanje, piskutanje ili šum u ušima). Odgovarajuće kontrole smanjivanja rizika mogu uključivati korake kao što je primjena prigušnog materijala kojom se sprječava "zvonjenje" obradaka.

-  Preporučuje se nositi zaštitnu kacigu s oznakom CE na radnom mjestu.
- Odgovornost je poslodavca da od korisnika alata i svih ostalih koji se nalaze u blizini na mjestu rada zahtijeva korištenje osobne zaštitne opreme poput zaštitnih naočala, maske za zaštitu od prašine, neproklizne obuće, kacige i/ili zaštite sluha.
- Obucite se prikladno. Nemojte nositi labavu odjeću ni nakit. Kosu, odjeću i rukavice držite dalje od pomičnih dijelova kako biste izbjegli ozbiljne ozljede. Nosite samo rukavice koje pružaju odgovarajući osjećaj i sigurnu kontrolu okidača i svih uređaja za prilagođavanje. Nosite toplu odjeću pri radu u hladnim uvjetima kako bi vaše ruke uvijek bile tople i suhe.
- Nemojte pokušavati dosezati predaleko. Pravilno stojte i uvijek održavajte ravnotežu. To će vam pružiti bolju kontrolu alata u neočekivanim situacijama.
- Spriječite nehotično izbacivanje. Dok nosite alat, nemojte držati prst na okidaču. Držite prste dalje od okidača kada ne koristite alat i kada mijenjate radni položaj.
- Alat koristite kao samo za rad.
- Nemojte biti neozbiljni dok ga koristite.
- Uklonite sve alate korištene za održavanje i popravak prije uporabe pneumatskog pištolja. Ključ ostavljen na pomičnom dijelu pneumatskog pištolja može izazvati ozljedu.
- Alatom rukujte pažljivo, jer se može ohladiti, što će utjecati na držanje i kontrolu.

- Alat nikada nemojte koristiti u prisutnosti zapaljive prašine, plinova ili para. Alat bi mogao proizvesti iskrnu koja bi mogla zapaliti plinove i uzrokovati požar te eksploziju alata.
 - Pobrinite se za čistoću i dobru osvjetljenost radnog područja. Zatrpana ili tamna područja lako mogu biti uzrok nezgoda.
 - Nemojte koristiti alat ako nije u pravilnom radnom stanju.
 - Provjerite alat prije rada kako biste utvrdili je li u pravilnom radnom stanju. Provjerite necentriranost, spajanje pomičnih dijelova i sva druga stanja koja mogu utjecati na rad. Nemojte raditi ako se pojave bilo koja navedena stanja jer bi moglo doći do kvara.
 - Kod ostavljanja alata u položaju mirovanja, upotrijebite remen/kuku (G) ili ga odložite u stranu. Ne ostavljajte ga tako da nosom (B) bude okrenut prema rukovatelju ili bilo kome drugome u blizini.
 - Ovim alatom smiju rukovati samo tehnički vješte osobe, koje su pročitale i razumjele radne/sigurnosne upute.
 - Djeci i promatračima ne dozvolite da se približavaju tijekom rada alata. Ometanja mogu utjecati na vašu kontrolu.
 - Uvijek pretpostavite da alat sadrži pričvršćivače. Nepažljivo rukovanje alatom može dovesti do neočekivanog izbacivanja pričvršćivača i ozljede.
 - Ne usmjeravajte alat prema sebi niti ikome drugome u blizini, bez obzira sadrži li pričvršćivače ili ne. Neočekivano aktiviranje izbacit će pričvršćivače i izazvati ozljedu.
 - Nemojte na silu koristiti alat. Upotrijebite odgovarajući alat za vašu primjenu jer će bolje i sigurnije obaviti posao pri brzini rada za koju je napravljen.
 - Nemojte aktivirati alat ako nije čvrsto pritisnut na obradak. Ako ne bude u kontaktu s obratom, pričvršćivač se može odmaknuti od ciljne točke.
 - Ne zabijajte alatom na pretvrdom ili premekanom materijalu. Tvrd materijal može izbaciti pričvršćivače i ozlijediti ljude, a mekani materijal može se lako probiti i uzrokovati izbacivanje pričvršćivača.
 - Ne zabijajte pričvršćivače jedne u druge.
 - Budite posebno pažljivi kod zabijanja pričvršćivača u postojeće zidove ili druga slijepa područja kako biste izbjegli kontakt sa skrivenim objektima ili osobama na drugoj strani (npr., žice, cijevi, strujni kabeli.)
 - Nakon zabijanja pričvršćivača, alat bi mogao odskočiti ("povratni trzaj") zbog čega bi se mogao maknuti s radne površine. Da biste smanjili opasnost od ozljede, uvijek pazite na povratni trzaj tako da:
 - uvijek održavate kontrolu alata i budete spremni za reakciju na normalne ili iznenadne kretnje poput povratnog trzaja.
 - omogućite povratni trzaj kako bi se alat odmaknuo od radne površine.
 - ne dajete otpor povratnom trzaju jer će alat biti silom vraćen na radnu površinu.
 - lice i dijelove tijela držite dalje od alata.
 - Kod rad blizu ruba obratka ili pod velikom nagibu, pobrinite se za što manje krhotina, iverja, fragmenata ili slobodnih ili izbačenih pričvršćivača koji mogu izazvati ozljedu.
 - Nemojte koristiti ovaj alat za pričvršćivanje strujnih kabela. Nije predviđen za instalaciju strujnih kabela te može oštetiti izolaciju strujnih kabela i izazvati strujni udar ili požar. Osim toga, alat nije izoliran od kontakta sa strujom.
 - Alat nemojte koristiti da biste izvodili druge radove za koje nije predviđen. Posebno ga nemojte koristiti kao čekić. Udarac na alatu povećat će opasnost od oštećenja alata i nehoćičnog pražnjenja pričvršćivača.
 - Alat nemojte koristiti ako oznake upozorenja nedostaju ili su oštećene.
 - Nemojte uklanjati, manipulirati ni na bilo koji drugi način ugroziti funkcionalnost pneumatskog alata. Alatom nemojte rukovati ako bilo koji dio radnih kontrola alata postane nefunkcionalan, deaktiviran, promijenjen ili neispravan.
 - Alat se ne smije mijenjati ako za to ne postoji ovlaštenje u priručniku ili ako to ne odobri tvrtka Kyocera Unimerco Fastening. Nepridržavanje pravila može dovesti do opasnih situacija ili ozljeda.
-  Ruke i tijelo držite dalje od područja pražnjenja pričvršćivača (B) na alatu.
- Upotrijebite samo pričvršćivače navedene u tehničkim specifikacijama isporučenima uz ovaj priručnik.
 - Pazite kod rukovanja pričvršćivačima, jer mogu imati oštre rubove i vrhove.
 - Upotrijebite samo pribor koji je napravio ili preporučio proizvođač alata ili pribor s performansama koje su slične onima koje preporučuje tvrtka Kyocera Unimerco Fastening.
 - Umetnite pričvršćivače nakon priključivanja kompresora kako biste spriječili iznenadno izbacivanje pričvršćivača.
 - Pazite kod uklanjanja zaglavljenog pričvršćivača. Mehanizam bi mogao biti stlačen i pričvršćivači bi se mogli naglo isprazniti pri pokušaju oslobađanja zaglavljenjima.
 - Uklonite komprimirani zrak na sljedećim situacijama:
 - Ne koristi se;
 - Izvođenje bilo kojeg održavanja ili popravka;
 - Uklanjanje zaglavljenjia;
 - Podizanje, spuštanje i bilo kakvo drugo premještanje alata
 - Alat je izvan nadzora ili kontrole rukovatelja
 - Uklanjanje pričvršćivača iz spremnika.
 - Komprimirani zrak mogao bi izazvati ozbiljnu ozljedu.
 - Uvijek isključite dovod zraka i iskopčajte iz dovoda zraka na alat kada se ne koristi.
 - Nikada ne usmjeravajte komprimirani zrak prema sebi ni drugim ljudima.
 - Uvijek upotrijebite odgovarajući utikač za zrak (H) na alatu na koji ćete spojiti crijevo. Kod odvajanja spoja alat ne smije biti pod tlakom.
 - Kod uporabe alata, nemojte prekoračiti maksimalni radni tlak P_{max} .
 - Alat ne smije biti priključen na kompresor koji bi mogao prekoračiti 175 psi ili 12 bar.
 - Djeca se ne bi smjela igrati ovim alatom. Čišćenje i korisničko održavanje ne bi smjela izvoditi djeca.
 - Kovtllajuća crijeva mogu izazvati ozbiljnu ozljedu.

- Uvijek provjerite jesu li crijeva ili nastavci oštećeni ili labavi.
- Optimalni dovod zraka postiže se crijevom zraka promjera 3/8 inča ili 10 mm. Ako je crijevo zraka predugačko, to bi moglo uzrokovati manjak tlaka i dovoda zraka.
 - Nikada nemojte nositi ni povlačiti alat držeći ga za njegovo crijevo.
 - Pažljivo održavajte alat. Ako se ošteti, prije uporabe ga popravite. Pogledajte upute za održavanje s detaljnim informacijama o pravilnom održavanju alata.
 - Držite alat u čistom stanju, obrišite masnoću i/ili ulje nakon rada. Nemojte koristiti nikakvo sredstvo za čišćenje na bazi otapala da biste očistili alat. Otapalo bi moglo pogoršati gumene i/ili plastične komponente alata. Masna ručka i kućište alata mogu uzrokovati slučajno ispadanje alata i ozljedu osoba u blizini.
 - Pobrinite se da alat servisira kvalificirani tehničar koristeći samo dijelove koje je isporučila ili preporučila tvrtka Kyocera Unimerco Fastening. To će zajamčiti sigurnost alata.
 - Alat treba napajati isključivo komprimiranim zrakom na najnižem tlaku potrebnom za rad kako bi se smanjili buka, vibracije i trošenje.
 - Upotrijebite samo maziva koja preporučuje tvrtka Kyocera Unimerco Fastening/vaš lokalni dobavljač opreme TJEP.
 - Upotrijebite isključivo komprimirani zrak. Pri uporabi kisika i gorivih plinova za rad alata, alat može izazvati požar i eksploziju.

Predvidljive opasnosti

- Ključne su informacije o provođenju procjene rizika tih opasnosti i primjeni odgovarajućih kontrola.
- Tijekom rada može doći do pražnjenja ostataka obratka iz sustava pričvršćivanja/sastavljanja.
- Pri dugotrajnoj uporabi alata, rukovatelj može osjetiti nelagodu u rukama, ramenima, vratu ili drugim dijelovima tijela.
- Izlaganje vibracijama može uzrokovati onesposobljavajuće oštećenje živaca i cirkulaciju krvi u šakama i rukama.
- Ako rukovatelj ima simptome kao što su stalna ili ponavljajuća nelagoda, bol, vibriranje, bockanje, trnci, obamrlost, osjećaj gorenja ili grčenje, nemojte zanemariti te znakove upozorenja. Rukovatelj se treba obratiti kvalificiranom zdravstvenom djelatniku u vezi s općim aktivnostima.
- Tijekom uporabe alata, rukovatelj treba koristiti prikladno, ergonomsko držanje tijela. Sigurno stojte i izbjegnite držanje tijela izvan ravnoteže.
- Alat držite lagano, sigurno, jer je rizik općenito veći kod jačeg držanja.
- Mogući su dodatni rizici, primjerice opasnosti kod ponavljajućih radnji, primjerice trajanje uporabe, u povezanosti s radnim položajem i silama. Preporučljivo je te informacije provjeriti u normama EN 1005-3 i EN 1005-4.
- Klizanja, zapinjanja i padovi glavni su uzroci ozljede na radnome mjestu. Pazite na skliske površine dok

koristite alat.

- Budite posebno pažljivi u nepoznatim okruženjima. Moguće su skrivene opasnosti, poput strujnih ili ostalih vodova.
- Ako se alat koristi u području u kojem postoji statička prašina, mogao bi raširiti prašinu i izazvati opasnost. Po mogućnosti okrenite ispuh (E) dalje od tih područja.
- Tamo gdje nastaju opasnosti od prašine, najvažniji korak bio bi kontrolirati ih na mjestu pojavljivanja

Radne upute

Priključivanje kompresora

- Spojite priključak crijeva zraka na utikač zraka alata (H).

Punjenje i pražnjenje pričvršćivača

- Priključite kompresor prije punjenja pričvršćivača. Ako napunite pričvršćivače prije spajanja kompresora, može doći do nehotičnog izbacivanja pričvršćivača. Ne usmjeravajte mlaznicu prema osoblju i maknite prst s okidača kod punjenja čavala.
- Pričvršćivačima napunite "2-koračni" spremnik alata
 - Traku pričvršćivača gurnite u spremnik (I) dok traka pričvršćivača ne prođe graničnik pričvršćivača.
 - Povucite gurač dok ne bude ispod graničnika.
 - Lagano otpustite gurač da biste zahvatili traku pričvršćivača i umetnite je u vršni dio.
- Ispraznite pričvršćivače iz "2-koračnog" spremnika alata:
 - Pritisnite polugu za otpuštanje na guraču i nagните alat kako biste gurnuli traku pričvršćivača na stražnji dio spremnika.
 - Pritisnite graničnik pričvršćivača i izgurajte traku.
- Pričvršćivačima napunite "3-koračni" spremnik alata
 - Povucite gurač na stražnju stranu dok se ne uglati u spremnik u stražnjem položaju.
 - Gurnite traku pričvršćivača u spremnik (I).
 - Lagano otpustite gurač da biste pričvršćivače gurnuli u mlaznicu
- Ispraznite pričvršćivače iz "3-koračnog" spremnika alata:
 - Gurnite gurač u stražnji položaj za zaključavanje.
 - Gurnite pričvršćivač van iz spremnika (I).
- Napunite bočni spremnik pričvršćivačima:
 - Aktivirajte gumb ispod nazuvice za dovod zraka (C), a zatim se poklopac spremnika (I) može povući natrag.
 - Napunite spremnik pričvršćivačima i zatvorite poklopac spremnika (I).
 - Uvjerite se da vrh pričvršćivača uvijek bude na dnu spremnika.
- Ispraznite pričvršćivače iz bočnog spremnika:
 - Aktivirajte gumb ispod nazuvice za dovod zraka (C)
 - Povucite poklopac spremnika unatrag (I) i uklonite pričvršćivače.

Prilagodba dubine zabijanja

- Alat može biti opremljen prilagodnikom dubine zabijanja (A). Provjerite dubinu zabijanja na probnom dijelu prije početka rada.
- Okrenite ručkicu (A) ili heksagonalnim ključem podesite dubinu zabijanja.
- Ponovite gornji postupak dok ne pronađete željenu postavku dubine zabijanja (Sl. A).

Uporaba alata

- Alat može biti opremljen jednim od dolje navedenih okidača (F):

Pojedinačni okidač

- Za aktiviranje pričvršćivača pritisnite sigurnosni držač na obradak i povucite okidač.
- Za ponovno aktiviranje pričvršćivača trebate potpuno otpustiti sigurnosni držač i otpustiti okidač prije nego ponovite gornji postupak.

Kontaktno okidanje



- Aktivirajte okidač, naslonite sigurnosni držač na obradak i čavao će biti izbačen.
- Za ponovno aktiviranje pričvršćivača trebate potpuno otpustiti sigurnosni držač prije nego ponovite gornji postupak.

Okidač sa sklopkom



- Alat može biti opremljen okidačem sa sklopkom. On vam omogućava prebacivanje između pojedinačnog i kontaktnog okidanja. Ovisno o modelu alata, to se može napraviti:
 - guranjem sklopke naprijed i natrag.
 - guranjem sklopke prema van i u stranu.
 - guranjem crnog gumba sklopke prema unutra i pomicanjem osovine sklopke.

Uklanjanje zaglavljene pričvršćivača

- U slučaju zaglavljivanja pričvršćivača, isključite dovod zraka prije izvođenja bilo kojih radnji. Alat usmjerite dalje od sebe i drugih ljudi.
- Otpustite gurač da bi se izbjeglo pritiskanje trake pričvršćivača.
- Otvorite poklopac vodilice zabijanja tako da otpustite blokadu.
- *Kod nekih modela; uklonite vijke u vršnom dijelu (D).*
- Uklonite zaglavljene pričvršćivač kliještima s uskim vrhom ili sličnim alatom. Nemojte rukama uklanjati pričvršćivač.
- Nakon otklanjanja zaglavljene dijela, učvrstite poklopac vodilice zabijača.
- *Kod nekih modela ponovno sastavite vršni dio (D).*
- Ako niste uspjeli izvući zaglavljene pričvršćivač navedenim načinom, kontaktirajte lokalnog dobavljača tvrtke TJEP.

Upute za održavanje

Opće održavanje

- Poslodavac i rukovatelj odgovorni su za to da se alat održava u sigurnom radnom stanju. Osim toga, samo ovlašteno servisno osoblje tvrtke TJEP ili TJEP distributeri smiju popravljati alat i smije koristiti dijelove ili pribor koji je isporučila ili preporučila tvrtka Kyocera Unimerco Fastening.
- Uvijek održavajte čistoću alata. Obrišite mast ili ulje suhom čistom krpom da biste spriječili nehoćično ispadanje alata.
- Upotrijebite TJEP mazivo u utikaču zraka (H) alata barem dvaput dnevno (ovisno o učestalosti uporabe).
- Izbjegnite svaku uporabu sredstva za čišćenje na bazi otapala pri čišćenju alata, jer određeno otapalo oštećuje ili smanjuje funkcionalnost kompozitnih elemenata alata.
- Sve vijke i matice treba držati zategnute i neoštećene. Labavi vijci mogu izazvati opasne situacije i uzrokovati ozbiljnu ozljedu ili oštećenje dijelova.
- Preporučuje se primjena filtra i regulatora na kompresoru.
- Svaki dan ispraznite vodu iz spremnika kompresora.
- NIKADA nemojte koristiti alat ako imate bilo kakve sumnje u njegovu ispravnost.

Hladni vremenski uvjeti

- Pri radu alatom na temperaturama blizu ili ispod ledišta, vlaga u zraku mogla bi se zalediti i onemogućiti rad alata.
- Smanjite tlak zraka na 80 psi (5,5 bar) ili manje.
- Uklonite sve pričvršćivače iz spremnika.
- Priključite kompresor i izbacujte na prazno iz alata, jer spori rad zagrijava pomične dijelove.

Skladištenje

- Ako se neće koristiti dulje vrijeme, nanesite tanak sloj maziva na čelične dijelove kako biste spriječili hrđanje. Nemojte držati alat u hladnom okruženju. Kada se ne koristi, alat treba držati na toplom i suhom mjestu. Držite ga na mjestu kojem ne mogu pristupiti djeca.

Zbrinjavanje

- Alat treba zbrinuti u otpad u skladu s uputama lokalnih nadležnih tijela

Rješavanje problema

Status	Radni korak
Alat radi normalno, no ne zabija pričvršćivače u ravnini s podlogom.	<ul style="list-style-type: none"> • Prilagodite postavke dubine zabijanja na najdublju • Povećajte tlak zraka (maks. tlak navodi se na alatu) • Obradak je pretvrd za odabranu duljinu pričvršćivača.
Pričvršćivači se zavijaju do ravnine podloge na normalnoj brzini, no na većoj brzini ne zabijaju se do ravnine s podlogom.	<ul style="list-style-type: none"> • Povećajte tlak zraka (maks. tlak navodi se na alatu) • Koristite crijevo za dovod zraka većeg unutarnjeg promjera. • Upotrijebite kraće crijevo za dovod zraka. • Prebacite na kompresor s većim dovodom zraka
Pričvršćivač se zabija preduboko u obradak.	<ul style="list-style-type: none"> • Pomjerite mlaznicu dolje da biste smanjili dubinu zabijanja. • Smanjite tlak zraka.
Alat propušta zrak	<ul style="list-style-type: none"> • Otpustite vijke s nosom <ul style="list-style-type: none"> · Zategnite vijke i ponovno provjerite • Otpustite vijke oble glave <ul style="list-style-type: none"> · Zategnite vijke i ponovno provjerite • Oštećena brtva ili brtvilo <ul style="list-style-type: none"> · Zamijenite brtvu ili brtvilo
Alat izbacuje na prazno	<ul style="list-style-type: none"> • Zaprjani nos (B) <ul style="list-style-type: none"> · Čisti nos • Prljav/prazan spremnik (I) <ul style="list-style-type: none"> · Očistite spremnik • Ograničeni zrak/neodgovarajući protok zraka <ul style="list-style-type: none"> · Provjerite crijevo zraka i kompresor • Nedovoljno podmazivanje <ul style="list-style-type: none"> · Upotrijebite TJEP mazivo • Pričvršni elementi su prekratki ili pogrešne veličine za alat <ul style="list-style-type: none"> · Upotrijebite samo preporučene TJEP pričvršćivače • Savijeni pričvršćivači <ul style="list-style-type: none"> · Ne koristiti
Ne dovode se pričvršćivači	<ul style="list-style-type: none"> • Nizak tlak zraka <ul style="list-style-type: none"> · Provjerite crijevo zraka i kompresor • Nedovoljno podmazivanje (H) <ul style="list-style-type: none"> · Upotrijebite TJEP mazivo
Nedovoljno snage	<ul style="list-style-type: none"> • Gurač (D) je otpušten prenaglo i zbog toga je oštećen materijal u kontaktu s pričvršćivačem. <ul style="list-style-type: none"> · Uvijek lagano otpustite gurač • Pogrešna veličina pričvršćivača ili je papir u kontaktu s pričvršćivačem vlažan <ul style="list-style-type: none"> · Upotrijebite samo preporučene TJEP pričvršćivače i držite ih suhe • Savijeni pričvršćivači <ul style="list-style-type: none"> · Ne koristiti • Labavi spremnik, vijci na vrhu <ul style="list-style-type: none"> · Zategnite sve vijke i ponovno provjerite • Obradak je pretvrd za odabrani pričvršćivač
Zaglavljeni pričvršćivači unutar alata	<ul style="list-style-type: none"> • Gurač (D) je otpušten prenaglo i zbog toga je oštećen materijal u kontaktu s pričvršćivačem. <ul style="list-style-type: none"> · Uvijek lagano otpustite gurač • Pogrešna veličina pričvršćivača ili je papir u kontaktu s pričvršćivačem vlažan <ul style="list-style-type: none"> · Upotrijebite samo preporučene TJEP pričvršćivače i držite ih suhe • Savijeni pričvršćivači <ul style="list-style-type: none"> · Ne koristiti • Labavi spremnik, vijci na vrhu <ul style="list-style-type: none"> · Zategnite sve vijke i ponovno provjerite • Obradak je pretvrd za odabrani pričvršćivač
Kod kvara koji nije opisan u gornjim situacijama prestanite koristiti alat i kontaktirajte lokalnog dobavljača u vezi sa servisom.	

TJEP SZEGECSELŐ/ BEFEJEZŐ SZÖGBELÖVŐK

BIZTONSÁGI ÉS HASZNÁLATI ÚTMUTATÓ

KARBANTARTÁS ÉS JAVÍTÁS

AZ EREDETI HASZNÁLATI UTASÍTÁS FORDÍTÁSA

Tartalomjegyzék

Fontos biztonsági tudnivalók.....	76
Ábrák.....	76
Referenciapontok.....	76
A jelölések magyarázata.....	77
Általános figyelmeztetések.....	77
Általános biztonsági figyelmeztetések.....	77
Előrelátható veszélyek.....	79
Használati útmutatások.....	79
A kompresszor csatlakoztatása.....	79
A rögzítő töltése és ürítése.....	79
A belövési mélység beállítása.....	80
Az eszköz működtetése.....	80
Elakadt rögzítő eltávolítása.....	80
Karbantartási útmutatások.....	80
Általános karbantartás.....	80
Hideg időjárás.....	80
Tárolás.....	80
Hulladék-elhelyezés.....	80
Hibaelhárítás.....	81



AZ ESZKÖZ SZABÁLYTALAN ÉS NEM BIZTONSÁGOS HASZNÁLATA HALÁLT VAGY SÚLYOS SÉRÜLÉST OKOZ. NAGYON FONTOS, HOGY AZ ESZKÖZ HASZNÁLÓJA AZ ESZKÖZ HASZNÁLATA ELŐTT ELOLVASSA ÉS MEGÉRTSE EZT A KÉZIKÖNYVET. HELYEZZE EZT A KÉZIKÖNYVET MÁSOK SZÁMÁRA ELÉRHETŐ HELYRE AZ ESZKÖZ HASZNÁLATA ELŐTT.

Őrizzze meg ezt a kézikönyvet biztonságos helyen későbbi használatra.

Fontos biztonsági tudnivalók

A gyártó nem számíthat minden lehetséges körülményre, amely veszélyt jelenthet. A kézikönyvben szereplő figyelmeztetések, valamint a szerszámokra ragasztott címkék és matricák tehát nem teljes körűek. Ha olyan eljárást, munkamódszert vagy üzemi technikát használ, amelyet a gyártó kifejezetten nem javasol, akkor meg kell győződnie arról, hogy az biztonságos Ön és mások számára. Arra is ügyeljen, hogy a választott eljárás, munkamódszer vagy üzemi technika ne tegye veszélyessé a szerszámot.

Ábrák







Kérjük, olvassa el a vonatkozó ábrákat, amelyekre a 4. oldalon található utasításokban hivatkoznak.

Referenciapontok



Lásd a 4. oldalon lévő rajzot.



A jelölések magyarázata

Az útmutatóban szereplő jelölések

	A biztonsági figyelmeztető szimbólum a személyi sérülések lehetőségét jelzi. FIGYELMEZTETÉS: Olyan veszélyt jelöl, amelyet – ha nem kerülnek el – halálhoz vagy súlyos sérüléshez vezethet.
	Olvassa el és értse meg az eszközön szereplő címkéket és az útmutatót. A figyelmeztetések figyelmen kívül hagyása súlyos sérüléshez vezethet.
	A kezelőknek és a munkaterületen tartózkodóknak oldalsó védővel felszerelt útésálló szemvédő eszközt kell viselniük.
	A kezelőknek és a munkaterületen tartózkodóknak hallásvédő eszközt kell viselniük.
	Javasoljuk, hogy a kezelők és a munkaterületen tartózkodók viseljenek CE-jelölésű sisakot a munkavégzés helyén.
	Legyen óvatos, mivel a rögzítők kilövellhetnek.

Jelölések a szerszámon

	Ez a szerszám a hatályos szabványok szerint CE-jóváhagyással rendelkezik.
	Olvassa el és értse meg az eszközön szereplő címkéket és az útmutatót. A figyelmeztetések figyelmen kívül hagyása súlyos sérüléshez vezethet.
	A kezelőknek és a munkaterületen tartózkodóknak oldalsó védővel felszerelt útésálló szemvédő eszközt kell viselniük.

	A kezelőknek és a munkaterületen tartózkodóknak hallásvédő eszközt kell viselniük.
P.MAX X BAR (XXX PSI)	Maximum üzemi nyomás
 	Az eszköz lökéses lövellésű indítóval vagy átváltós indítóval van felszerelve. Használat közben legyen óvatos. Kilövelléses üzemmódban a szerszámok csak gyártási alkalmazásokhoz használhatók

 **Általános figyelmeztetések**
Általános biztonsági figyelmeztetések

-  **FIGYELMEZTETÉS:** Olvassa el az összes biztonsági figyelmeztetést és az összes útmutatást. Ha nem követi a figyelmeztetéseket és az útmutatásokat, akkor az áramütést, tüzet, súlyos sérülést és/vagy halált okozhat.
- Az eszközt és a tartozékokat a jelen útmutatások szerint használja, és vegye figyelembe a konkrét munkakörülményeket. Az eszköz nem rendeltetészerű használata veszélyes helyzeteket idézhet elő.
- Maradjon óvatos, cselekedjen tudatosan és figyelmesen, és az eszköz használatakor használja józan esztét. Ne használja az eszközt, ha fáradt, illetve kábítószert, alkohol vagy gyógyszer hatása alatt áll. Ha az eszköz használatakor rövid időre nem figyel, az súlyos személyi sérüléshez vagy az anyag sérüléséhez vezethet.
- A másokra fennálló kockázatot a kezelőnek kell felmérnie.
 - Az eszköz használatakor, üzemeltetésekor és javításakor használjon CE-jelölésű, elülső és oldalsó védelemmel ellátott szemvédő eszközt a repülő tárgyak ellen.
 - A halláskárosodás megelőzésére használjon CE-jelölésű hallásvédő eszközt a munkavégzés helyén vagy annak közelében. A magas zajszinteknek való kitettség védelem nélkül tartós, súlyos

halláskárosodást és egyéb problémákat okozhat, például tinnitus (fülcsendés, fülzúgás). A kockázat csökkentésére tett megfelelő intézkedések között szerepelnek a csillapító anyagok, amelyek megakadályozzák a munkadarabok „zörgését”.

-  **Javasoljuk, hogy viseljen CE-jelölésű fejvédelmi eszközt a munkavégzés helyén.**
- A munkáltató felelős annak kiképzéséért, hogy az eszközt használók és a munkavégzés helyének közelében lévő összes személy viseljen személyi védőeszközöket, például szemvédő eszközt, por elleni álarcot, csúszásmentes biztonsági lábbelit, kemény sisakot és/vagy hallásvédő eszközt.
- Öltözködjön megfelelően. Ne viseljen laza ruházatot vagy ékszert. Haját, ruháját és kesztyűjét a súlyos sérülések elkerülésére tartsa távol a mozgó alkatrészek-től. Csak olyan kesztyűt viseljen, amely kényelmes és lehetővé teszi az indító és beállító eszközök megfelelő szabályozását. Hidegben való munkavégzéskor viseljen meleg ruhát, hogy kezeit melegen és szárazon tartsa.
- Ne túlozzon. Mindig őrizze meg stabilitását és egyensúlyát. Ezáltal váratlan helyzetekben jobban irányíthatja az eszközt.
- Előzze meg a véletlenszerű gyújtást. Ne vigye az eszközt úgy, hogy ujját az indítón tartja. Tartsa távol ujjait az indítótól, amikor nem használja az eszközt, és amikor az egyik kezelői állásból a másikba megy.
- Tekintse az eszközt üzemelő egységnek.
- Ne játsszon vele.

- A légpisztoly használata előtt távolítsa el a karbantartáshoz vagy javításhoz használt szerszámokat. Ha a szerszámokat a légpisztoly mozgó alkatrészéhez csatlakoztatva hagyja, személyi sérülést okozhat.
- Az eszközt gondosan kezelje, mivel lehülhet, ami befolyásolja a fogást és a szabályozást.
- Soha ne használja az eszközt gyúlékony por, gázok vagy füstök jelenlétében. Az eszköz szikrát kelthet, ami meggyújthatja a tüzet okozó gázokat, és az eszköz felrobbanását okozhatja.
- Tartsa rendezett és jól megvilágított állapotban a munkaterületet. A rendetlen vagy sötét területek balesetekhez vezethetnek.
- Ne használja az eszközt, ha az nincs működésképes állapotban.
- Ellenőrizze az eszközt használat előtt annak megállapítására, hogy működésképes állapotban van-e. Ellenőrizze, hogy van-e nem megfelelő illeszkedés, vagy a mozgó alkatrészek megfelelően rögzítettek-e, továbbá ellenőrizze a használatot esetlegesen befolyásoló tényezőket. Ne használja, ha a fenti feltételek valamelyike fennáll, mivel az szabálytalan működéshez vezethet.
- Ha az eszközt nyugalmi állásban hagyja, használja a hevedert/rögzítőkampót (G), vagy fedtesse az oldalsó részére. Ne hagyja orrszévével (B) a kezelő vagy közelben lévő személy felé néző helyzetben.
- Csak azok a technikusok használhatják az eszközt, akik elolvasták és megértették a használati/biztonsági útmutatásokat.
- Tartsa távol a gyerekeket és a nézelődőket az eszköz használatakor. A figyelem elterelődése a kontroll elvesztéséhez vezethet.
- Mindig feltételezze, hogy az eszköz rögzítőket tartalmaz. Az eszköz gondatlan kezelése miatt a rögzítők váratlanul kilövellhetnek és személyi sérülést okozhatnak.
- Ne irányítsa az eszközt saját maga vagy közelben tartózkodók felé, függetlenül attól, hogy vannak-e benne rögzítők vagy sem. A váratlan működésbe lépés miatt a rögzítők kilövellnek és sérülést okoznak.
- Ne erőltesse az eszközt. Használja az alkalmazásnak megfelelő eszközt, mivel az jobban és biztonságosabban elvégzi a munkát azzal a sebességgel, amelyre tervezték.
- Ne hozza működésbe az eszközt, hacsaknem azt szorosan a munkadarabhoz illesztette. Ha az eszköz nem érintkezik a munkadarabbal, a rögzítő eltérhet a céltől.
- Ne lövelljen be az eszközzel túl kemény vagy puha anyagokba. A kemény anyag miatt a rögzítők elpattanhatnak és sérülést okozhatnak, a puha anyagba pedig könnyen bejuthat és emiatt a rögzítők elrepülhetnek.
- Ne lőjön be rögzítőket más rögzítőkbé.
- Legyen különösen óvatos, amikor rögzítőket lő be meglévő falakba vagy egyéb nem belátható felületekbe, nehogy rejtett objektumokkal vagy a másik oldalon lévő személyekkel (pl. vezetékek, csövek, elektromos kábelek) érintkezzen.
- A rögzítő belövése után az eszköz visszarugózhat („visszatekereselődhethet”), ami miatt elmozdulhat a munkafelületről. A sérülés kockázatának csökkenté-

sére mindig így kezelje a visszarugózást:

- mindig őrizze meg az irányítást az eszköz felett, és készüljön fel a normál vagy hirtelen mozgásnak, például a visszarugózásnak való ellentartásra.
 - hagyja, hogy a visszarugózás az eszközt elmozgassa a munkafelületről.
 - ne álljon ellen a visszarugózásnak úgy, hogy az eszköz vissza legyen erőtelve a munkafelületre.
 - tartsa távol arcát és testrészeit az eszköztől.
- Amikor egy munkadarab széléhez közel vagy nagy szögben dolgozik, óvatosan járjon el, hogy minimálisra csökkentse a forgácsolódást, a hasadást, a szálkaképződést, a rögzítők elrepülését vagy a elpattanást, ami sérülést okozhat.
- Ne használja az eszközt elektromos kábelek rögzítésére. Ez nem elektromos kábelek szerelésére van tervezve, és károsíthatja az elektromos kábelek szigetelését, ezáltal áramütést vagy tűzveszélyt okoz. Ezenkívül az eszköz nincs szigetelve az elektromos árammal való érintkezés ellen.
- Ne használja az eszközt a rendeltetészerű használattól eltérő munkákhoz. Különösen kalapácsként ne használja. Az eszköz megütése növeli a szerszám sérülésének kockázatát és a rögzítők véletlen kilövellését.
- Ne használja az eszközt, ha a biztonsági figyelmeztető címke (címkek) hiányzik/hiányoznak vagy sérült/sérültek.
- Ne távolítsa el, ne babrálja az eszközt működtető vezérlőket, illetve ne tegye azokat egyéb módon használhatatlanná. Ne használja az eszközt, ha a működtető vezérlők bármely része nem használható, levált, módosult vagy nem megfelelően működik.
- Az eszköz csak akkor módosítható, ha azt a kézikönyv engedélyezi vagy a Kyocera Unimerco Fastening írásban jóváhagyja. Ha ezt nem tartja be, súlyos helyzetek vagy sérülés következhet be.
- Tartsa távol kezeit és testét az eszköz rögzítőjének kilövellési területétől (B).
- Csak a kézikönyvhöz tartozó műszaki leírásban szereplő rögzítőket használja.
 - Legyen óvatos a rögzítők kezelésekor: éles peremeik vagy helyeik lehetnek.
- Csak a szerszámgyártó által készített vagy javasolt tartozékokat, illetve olyan tartozékokat használjon, amelyek a Kyocera Unimerco Fastening által ajánlottakéval azonos teljesítményűek.
- A rögzítők véletlenszerű kilövellésének megakadályozására csak a kompresszor csatlakoztatása után helyezze be a rögzítőket.
- Legyen óvatos az elakadt rögzítő eltávolításakor. A szerkezet nyomás alatt állhat, és a rögzítő kilövellése erőtetett lehet, miközben megpróbálja megszüntetni az elakadást.
- Távolítsa el a sűrített levegőt, amikor
 - Nem használja;
 - Karbantartást vagy javítást végez;
 - Elakadást szüntet meg;
 - Az eszköz emelése, leengedése vagy egyéb módon történő áthelyezése;
 - Az eszköz a kezelő felügyeletén vagy ellenőrzési körén kívül van
 - Eltávolítja a rögzítőket a tárról.

- A sűrített levegő súlyos sérüléseket okozhat.
- Mindig zárja el a levegőellátást, és csatlakoztassa le a szerszámot a levegőellátásról, ha az nincs használatban.
- Soha ne irányítsa a sűrített levegőt magára vagy másra.
- Mindig használja a megtelt levegőcsatlakozó dugaszt (H) a tömlő csatlakoztatásához. A nyomást válassza le az eszköztől, ha a csatlakozótogat lecsatlakoztatja.
- Az eszköz használatakor ne haladja meg a maximum üzemi nyomást P_{max} .
- Az eszközt nem szabad olyan kompresszorral csatlakoztatni, amely potenciálisan meghaladja a 175 psi vagy 12 bar értéket.
- Gyerekek nem játszhatnak az eszközzel. Gyermek nem végezhetek tisztítást vagy felhasználói karbantartást.
- A visszacsapódó tömlő súlyos sérüléseket okozhat. Mindig ellenőrizze, hogy van-e sérült vagy laza tömlő vagy illeszték.
- Az optimális levegőellátás 3/8" vagy 10 mm átmérőjű légtömlővel biztosítható. Ha a légtömlő túl hosszú, akkor hiányt okozhat a nyomásban és a levegőellátásban.
- Soha ne vigye vagy fogja meg az eszközt a tömlőnél fogva.
- Az eszközt óvatosan használja. Ha sérült, használat előtt javíttassa meg. Az eszköz megfelelő karbantartásával kapcsolatban olvassa el a karbantartási útmutatásokat.
- Tartsa az eszközt tiszta állapotban, törölje le a zsírt és/vagy az olajat munka után. Ne használjon oldószer alapú tisztítószeret az eszköz tisztításához. Az oldószer károsíthatja az eszköz gumit és/vagy műanyag komponenseit. A zsíros fagyantyú és szerszámtest miatt az eszköz véletlenül leeshet és sérülést okozhat a közelében lévőknek.
- Az eszközt szakképzett javító személy javítsa meg, és csak a Kyocera Unimerco Fastening által szállított vagy ajánlott alkatrészeket használja. Ez biztosítja, hogy megőrzi az eszköz biztonságát.
- Az eszközt csak a munkához szükséges legalacsonyabb nyomású sűrített levegővel szabad üzemeltetni, hogy csökkentsük a zajt és a rezgést, valamint minimálisra csökkentsük a kopást.
- Csak a Kyocera Unimerco Fastening/az Ön helyi TJEP forgalmazója által javasolt kenőanyagokat használja.
- Csak sűrített levegőt használjon. Ha az eszköz üzemeltetéséhez oxigént vagy gyúlékony gázokat használ, azzal tűz- és robbanásveszélyt okozhat.
- Ha a kezelő olyan tüneteket észlel, mint például állandó vagy visszatérő kellemetlenség, fájdalom, lüktetés, fájdalom, bizsergés, zsibbadás, égő érzés vagy merevség, ne hagyja figyelmen kívül ezeket a figyelmeztető jeleket. A kezelőnek egészségügyi szakemberrel kell konzultálnia az általános tevékenységekkel kapcsolatban.
- Az eszköz használata közben a kezelőnek megfelelő, de ergonomikus testhelyzetben kell lennie. Őrizze meg stabilitását, és kerülje az egyensúly elvesztésével járó testhelyzeteket.
- Tartsa az eszközt könnyed, de biztonságos fogással, mivel a rezgés kockázata rendszerint fokozottabb, amikor a fogóerő nagyobb.
- Fennállhatnak ismétlődő veszélyekkel kapcsolatos maradványkockázatok, például a munkavégzés közbeni testhelyzet és erő vonatkozásában a használat időtartama. Ezen információkért olvassa el az EN 1005-3 és az EN 1005-4 szabványt.
- A megcsúszás, a botlás és az esés a munkahelyi sérülések fő forrása. Ügyeljen a csúszós felületekre az eszköz használatakor.
- Ismeretlen helyeken legyen különösen óvatos. Rejtett veszélyek lehetnek, például elektromos vagy egyéb közüzemi vezetékek.
- Ha az eszközt statikus por jelenlétében használja, az szétszórhatja a port és veszélyt okozhat. Ha lehetséges, fordítsa el a kifúvót (E) ezen területekről.
- Ahol por veszélye áll fenn, elsőbbséget élvez a kibocsátási ponton való kontrollálás.

Használati útmutatások

A kompresszor csatlakoztatása

- Csatlakoztassa a légtömlőn lévő csatlakozót az eszköz légdugaszához (H).

A rögzítő töltése és ürítése

- Csatlakoztassa a kompresszort a rögzítők betöltése előtt. Ha a kompresszor csatlakoztatása előtt tölti be a rögzítőket, azok véletlenül kilövellhetnek. A fúvókával ne mutasson személy felé, és tartsa távol ujjait a kapcsolótól a rögzítő betöltésekor.
- A rögzítőket „2 lépéses” tárral töltsse be az eszközzel:
 - Tolja a rögzítő csíkot a tárbá (I), amíg a rögzítő csík elhagyja a rögzítő ütközőt.
 - Húzza a tolót addig, amíg az ütközőt elhagyja.
 - Óvatosan engedje el a tolót, hogy reteszelve a rögzítő csíkot, és helyezze be azt az orr-részbe.
- A rögzítőket „2 lépéses” tárral vezesse ki az eszközből:
 - Nyomja meg a tolón lévő kioldókart, és billentse meg az eszközt, hogy a rögzítő csíkot a tár hátsó végébe billentse.
 - Nyomja meg a rögzítő ütközőt, és csúsztassa ki a csíkot.
- A rögzítőket „3 lépéses” tárral töltsse be az eszközzel:
 - Tolja a tolót hátra, amíg a tárhoz hátsó pozícióban reteszeli a csíkot.
 - Tolja a rögzítő csíkot a tárbá (I).
 - Óvatosan engedje ki a tolót, hogy a rögzítőket a fúvókába tolja

Előrelátható veszélyek

- Alapvetően fontos, hogy kockázatértékelést végezzen ezen veszélyekről és megtegye a megfelelő óvintézkedéseket.
- Használat közben a szennyeződés távozhat a munkadarabból és a rögzítő/összekötő rendszerből.
- Ha hosszú ideig nem használja az eszközt, a kezelő kényelmetlenséget érezhet karjaiban, vállaiban, nyakában vagy egyéb testrészén.
- A rezgésnek való kitettség károsíthatja az kezekben és a karokban lévő idegeket és azok vérellátását.

- A rögzítőket „3 lépéses” tarral vezesse ki az eszközből:
 - Húzza a tolót a hátsó zárási helyzetbe.
 - Csúsztassa ki a rögzítőt a tárból (I).
- Töltse be a rögzítőket az oldalt töltött tárból:
 - Nyomja meg a levegőellátó fúvóka (C) alatti gombot, és a tár fedelét (I) hátrahúzható.
 - Töltse be a rögzítőket a tárból, és csukja le a tár fedelét (I).
 - Ellenőrizze, hogy a rögzítő hegye mindig a tár alján álljon.
- Ürítse ki a rögzítőket az oldalt töltött tárból:
 - Nyomja meg a levegőellátó fúvóka (C) alatti gombot
 - Húzza hátra a tár fedelét (I), és távolítsa el a rögzítőket.

A belövési mélység beállítása

- Az eszköz belövési mélység beállításával felszerelve (A). Ellenőrizze a belövési mélységet hulladék darabon a munka megkezdése előtt.
- Forgassa a gombot (A) vagy használjon imbuszkulcsot a belövési mélység beállításához.
- Ismétlje meg a fenti eljárást, amíg meg nem találja a kívánt belövési mélység beállítást (A. ábra)

Az eszköz működtetése

- Az eszköz felszerelhető az alábbi indítók egyikével (F):

Egyszeres soros indító

- A rögzítő aktiválásához nyomja be a biztonsági konzolt a munkadarab felé, és húzza meg az indítót.
- Az rögzítő ismételt indításához engedje el teljesen a biztonsági konzolt, és engedje el az indítót a fenti eljárás megismétlése előtt.

Lökéses lövellés



- Hozza működésbe az indítót, ütköztesse a biztonsági konzolt a munkadarabnak, és egy lövés indul.

- A rögzítő ismételt aktiválásához engedje el teljesen a biztonsági konzolt a fenti eljárás megismétlése előtt.

Átváltós indító



- A szerszám átváltós indítóval szerelhető fel. Ezáltal válthatunk az egyszeres soros indítás és a lökéses lövellés között. Az eszköz modelljétől függően ez a következőképpen lehetséges:
 - a kapcsológomb előre- és hátranyomásával.
 - a kapcsológomb kifelé nyomásával és elforgatásával.
 - a fekete kapcsológomb csonkjának befelé nyomásával és a váltótengely elmozdításával.

Elakadt rögzítő eltávolítása

- A rögzítő elakadása esetén csatlakoztassa le a levegőellátást, mielőtt bármilyen műveletet végezne. Ne tartsa az eszközt saját maga vagy más felé.
- Engedje ki a tolót, hogy ne gyakoroljon nyomást a rögzítő csikra.
- Nyissa ki a lövő terelő fedelét a retesz kioldásával.
- *Bizonyos modelleknél távolítsa el az orr-részben lévő csavart (D).*

- Távolítsa el az elakadt rögzítő tűhegyű fogóval vagy hasonló szerszámmal. Ne kézzel távolítsa el a rögzítőt.
- Rögzítse a lövő terelő fedelét az elakadás megszüntetése után.
- *Bizonyos modelleknél szerelje vissza az orr-részt (D).*
- Ha nem sikerült megszüntetni az elakadást a fenti módszerrel, forduljon a helyi TJEP forgalmazóhoz.

Karbantartási útmutatások

Általános karbantartás

- A munkáltató és a kezelő felelősek azért, hogy az eszköz munkavégzéshez biztonságos állapotban legyen. Ezenkívül csak hivatalos TJEP szerviztechnikusok vagy TJEP forgalmazók javíthatják az eszközt, és ahhoz a Kyocera Unimerco Fastening által szállított vagy javasolt alkatrészeket vagy tartozékokat kell használni.
- Tartsa mindig tiszta állapotban az eszközt. Törölje le a zsírt vagy az olajat száraz törlőkendővel, hogy megelőzze az eszköz véletlen leejtését.
- Használja az eszköz levegőcsatlakozójában lévő TJEP zsírzót (H) naponta legalább kétszer (a használat gyakoriságától függően).
- Kerülje az oldószer alapú tisztítószer használata az eszköz tisztításakor, mivel bizonyos oldószerek károsíthatják vagy gyengítik az eszköz kompozit alkatrészeit.
- Minden csavar és anya legyen meghúzva és ép állapotban. A meglazult csavarok veszélyes helyzeteket idézhetnek elő, és súlyos személyi sérülést okozhatnak, vagy az alkatrészek töréséhez vezethetnek.
- Javasoljuk, hogy használjon szűrőt és szabályozót a kompresszoron.
- Naponta ürítse ki a vizet a kompresszor tartályaiból.
- Kétség esetén SOHA ne használja az eszközt.

Hideg időjárás

- Ha az eszköz fagypont környékén vagy az alatt használja, a légvezetékben lévő nedvesség megfagyhat és megakadályozza a működést.
- Csökkentse a levegő nyomását 80 psi (5,5 bar) vagy kisebb értékre.
- Vegye le a rögzítőket a tárról.
- Csatlakoztassa a kompresszort, és lövelljen üresben az eszközzel, mivel a lassú fordulatszámú való üzemeltetés felmelegíti a mozgó alkatrészeket.

Tárolás

- Ha hosszabb ideig nem használja, kenjen vékony rétegben kenőanyagot az acél alkatrészekre rozsdásodás ellen. Ne tárolja az eszközt hideg környezetben. Ha nem használja, az eszközt meleg és száraz helyen tárolja. Gyermekektől tartsa távol.

Hulladék-elhelyezés

- Az eszköz hulladékként való elhelyezését a helyi hatóságok utasításai szerint végezze.

Hibaelhárítás

Állapot	Művelet
Az eszköz normálisan működik, de nem lövell ki rögzítőket.	<ul style="list-style-type: none"> Állítsa be a belövés mélységét a legmélyebbre Növelje maximálisa a légnyomást (a max. nyomás az eszközön van megadva) A munkadarab túl kemény a rögzítők választott hosszához.
A rögzítők hajtása révén az lövellésük normál sebességen történik, de a sebesség növelésével nem lövellnek.	<ul style="list-style-type: none"> Növelje maximálisa a légnyomást (a max. nyomás az eszközön van megadva) Használjon nagyobb átmérőjű légtömítőt. Használjon rövidebb légtömítőt. Váltson nagyobb légellátású kompresszorra
A rögzítő túl mélyre van a munkadarabba vezetve.	<ul style="list-style-type: none"> Mozgassa lefelé a fúvókát a bevezetési mélység csökkentésére. Csökkentse a légnyomást.
Az eszközből levegő szívárog	<ul style="list-style-type: none"> Meglazultak az orrész csavarjai <ul style="list-style-type: none"> Húzza meg a csavarokat és ellenőrizze újra Meglazultak a sapka csavarjai <ul style="list-style-type: none"> Húzza meg a csavarokat és ellenőrizze újra Sérült szigetelés vagy tömítés <ul style="list-style-type: none"> Cserélje a szigetelést vagy tömítést
Az eszköz üresen lövell	<ul style="list-style-type: none"> Szennyeződés az orrészben (B) <ul style="list-style-type: none"> Tisztítsa meg az orrészét Szennyezett/üres tár (I) <ul style="list-style-type: none"> Tisztítsa meg a tárat Levegőkorlátozás/elégtelen levegőáramlás <ul style="list-style-type: none"> Ellenőrizze a tömlőt és a kompresszort Elégtelen zsírozás <ul style="list-style-type: none"> Használja a TJEP zsírzót A rögzítők túl rövidek vagy nem megfelelő méretűek az eszközhöz <ul style="list-style-type: none"> Csak az ajánlott TJEP rögzítőket használja Elhajlott rögzítők <ul style="list-style-type: none"> Ne használja
Nincs rögzítő-betöltés	<ul style="list-style-type: none"> Alacsony levegőnyomás <ul style="list-style-type: none"> Ellenőrizze a tömlőt és a kompresszort Elégtelen zsírozás (H) <ul style="list-style-type: none"> Használja a TJEP zsírzót
Tápellátás hiánya	<ul style="list-style-type: none"> Alacsony levegőnyomás <ul style="list-style-type: none"> Ellenőrizze a tömlőt és a kompresszort Elégtelen zsírozás (H) <ul style="list-style-type: none"> Használja a TJEP zsírzót
A rögzítők elakadása az eszközben	<ul style="list-style-type: none"> A tolót (D) túl durván oldották ki, ezért a rögzítő anyaga sérült. <ul style="list-style-type: none"> Mindig óvatosan engedje ki a tolót Nem megfelelő méretű rögzítők, vagy a rögzítő papírja nedves <ul style="list-style-type: none"> Csak ajánlott TJEP rögzítőket használjon, a szögeket tartsa szárazon Elhajlott rögzítők <ul style="list-style-type: none"> Ne használja Meglazult a tár, meglazultak az orrész csavarjai <ul style="list-style-type: none"> Húzza meg az összes csavart és ellenőrizze újra A munkadarab túl kemény a választott rögzítőkhöz
A fenti helyzetektől eltérő hibák esetén ne használja tovább az eszközt, és szervizeltesse azt a helyi forgalmazóval.	

TJEP-NAGLABYSSUR FYRIR LITLA NAGLA

ÖRYGGIS- OG NOTKUNARHANDBÓK

VIÐHALD OG BILANAGREINING

ÞÝÐING Á UPPRUNALEGUM LEIÐBEININGUM

Efnisyfirlit

Mikilvægar öryggisupplýsingar.....	82
Myndir	82
Viðmiðunarpunktar	82
Skýring á táknum	83
Almennar viðvaranir.....	83
Almennar öryggisviðvaranir	83
Fyrirsjáanlegar hættur	85
Notkunarleiddbeiningar	85
Tenging við loftþjöppuna	85
Naglar settir í eða teknir úr.....	85
Stilling dýptardrifsins	86
Verkfærinu stjórnað.....	86
Fastir naglar losaðir.....	86
Viðhaldsleiðbeiningar	86
Almennt viðhald.....	86
Kalt í veðri.....	86
Geymsla.....	86
Förgun.....	86
Bilanagreining.....	87



RÖNG NOTKUN Á VERKFÆRI ÞAR SEM ÖRYGGISLEIÐBEININGUM ER EKKI FYLGT LEIÐIR TIL DAUÐA EÐA ALVARLEGRA SLYSA. ÞAÐ ER MJÖG MIKILVÆGT AÐ HVER SEM ÆTLAR AÐ NOTA VERKFÆRIÐ HAFI LESIÐ OG SKILIÐ ALLT SEM FRAM KEMUR Í ÞESSARI HANDBÓK ÁÐUR EN VERKFÆRIÐ ER NOTAÐ. GEYMIÐ ÞESSA HANDBÓK ÞAR SEM HÚN ER AÐGENGILEG ÖÐRUM SEM NOTA VERKFÆRIÐ.

Geymið þessa handbók til síðari nota.

Mikilvægar öryggisupplýsingar

Framleiðandinn getur ómögulega gert ráð fyrir hvaða aðstæðum sem er, sem gætu haft hættu í för með sér. Viðvarirnar í þessari handbók og merki og límstafir á loftpressunni eru því ekki tæmandi. Ef þú notar verkferli, vinnuaðferð eða notkunartækni sem framleiðandinn mælir ekki sérstaklega með, verður þú að vera viss um að hún sé örugg fyrir þig og aðra. Þú verður einnig að vera viss um að verkferlið, vinnuaðferðin eða notkunartæknin sem þú velur geri ekki loftpressuna órugga.

Myndir







Vinsamlegast finndu viðeigandi myndir sem vísað er til í leiðbeiningunum á blaðsíðu 4.

Viðmiðunarpunktar



Sjá teikningu á blaðsíðu 4.



Skýring á táknum

Tákn í handbók

	Öryggisviðvarunartákn gefa til kynna hugsanlega hættu á meiðslum á fólki. WARNING: Gefur til kynna hættu sem getur valdið dauða eða alvarlegu líkamstjóni ef ekki er komist hjá henni.
	Lesið og skilið alla merkimiða tækja og handbókina. Ef viðvörnum er ekki fylgt getur það leitt til alvarlegra meiðsla.
	Stjórnendur og aðrir á vinnuvæðinu skulu nota höggþolin hlífðargleraugu með hliðarhlífum.
	Stjórnendur og aðrir á vinnuvæðinu skulu nota heyrnarhlífar.
	Ráðlagt er að stjórnandi og aðrir á vinnuvæðinu noti CE-merktá hjálma á vinnuvæðinu.
	Sýnið aðgát þegar nöglum og heftum er skotið.

Tákn á verkfæri



	Þetta tæki er CE-samþykkt í samræmi við gildandi staðla.
	Lesið og skilið alla merkimiða tækja og handbókina. Ef viðvörnum er ekki fylgt getur það leitt til alvarlegra meiðsla.
	Stjórnendur og aðrir á vinnuvæðinu skulu nota höggþolin hlífðargleraugu með hliðarhlífum.

	Stjórnendur og aðrir sem staddir eru á vinnuvæðinu skulu nota heyrnarhlífar.
P.MAX X BAR (XXX PSI)	Mesti vinnuþrýstingur
	Verkfærið er ýmist búið högggikk eða stillanlegum gikk. Sýnið aðgát við notkun. Þegar verkfæri eru í stillingu sem hleypir af með snertingu skal aðeins nota þau á vinnustað.



Almennar viðvaranir

Almennar öryggisviðvaranir

-  • **VIÐVÖRUN:** Lesið allar öryggisviðvaranir og allar leiðbeiningar. Ef viðvörnum og leiðbeiningum er ekki fylgt getur það valdið raflosti, eldsvoða, alvarlegum slysum og/eda dauða.
- Notið verkfærið og fylgihluti þess í samræmi við þessar leiðbeiningar og hafið hlíðsjón af vinnuskilyrðum og því verki sem vinna þarf hverju sinni. Notkun verkfærisins í öðrum tilgangi en tilætluðum gæti leitt til hættulegra aðstæðna.
- Sýnið aðgát, vinnið verkið af vandvirkni og notið heilbrigða skynsemi við alla notkun verkfærisins. Notið ekki verkfærið ef þið finnið fyrir lasleika eða eruð undir áhrifum áfengis eða lyfja. Andartaks vangát á meðan verkfærið er notað getur leitt til alvarlegra slysa á fólki eða skemmda á búnaði.
- Notandi verður að leggja mat á þá hættu sem notkun verkfærisins kann að valda öðrum.
 -  • Notið CE-merkt hlífðargleraugu með vörn gegn hlutum sem kastast til, bæði að framanverðu og á hliðum, við alla notkun og viðhald á verkfærinu.
 -  • Notið CE-merktar heyrnarhlífar á vinnuvæðinu og í nágrenni þess til að forðast heyrnarskemmdir. Váhrif af miklum hávaða, án hlífðarbúnaðar, getur valdið varanlegu og alvarlegu heyrnartapi, sem og öðrum skerðingum á borð við tinnitis (súð, sónn, flaut eða söngl fyrir eyrunum). Til að draga úr slíkri

hættu má hugsanlega beita hljóðdeyfandi aðgerðum til að hindra að efniviður sem unnið er með „glymji“.



• Mælt er með því að nota CE-merktar höfuðhlífar á vinnuvæðinu.

- Það er á ábyrgð vinnuveitanda að krefjast þess að notendur verkfæra, sem og allir aðrir starfsmenn sem kunna að vera á svæðinu, noti persónuhlífar svo sem hlífðargleraugu, rykgrímur, skriklausu öryggisskó, hjálma og/eda heyrnarhlífar.
- Notið viðeigandi klæðnað. Gangið ekki í viðum fatnaði eða með skartgrip. Haldið hári, fatnaði og hönskum fjarri hreyfanlegum hlutum til að komast hjá alvarlegum slysum. Notið aðeins hanska sem veita fullnægjandi grip og gera kleift að nota gikk og stillingarbúnað með öruggum hætti. Klæðist hlýjum fatnaði þegar unnið er í kulda, til að halda höndunum heitum og þurrum.
- Teygið hendur eða líkama ekki of langt fram. Haldið góðri fótfestu og jafnvægi allan tímann sem unnið er. Þannig fæst betri stjórn á verkfærinu við óvæntar aðstæður.
- Komið í veg fyrir að hleypst sé af naglabyssunni fyrir misgáning. Haldið aldrei á verkfærinu þannig að fingur stöðji á gikkinn þegar það er fært milli staða. Haldið fingrunum fjarri gikknum þegar ekki er verið að nota verkfærið og við flutning frá einni vinnustöðu til annarrar.
- Umgangist verkfærið af virðingu og með meðvitund um eiginleika þess.
- Notið verkfærið aldrei af kæruleysi eða í gríni.
- Fjarlægjið öll verkfæri sem eru notuð við viðhalds-

- vinnu eða viðgerðir áður en byssan er notuð. Verkfæri sem verður eftir áfast við naglabyssuna getur valdið slysum á fólki.
- Meðhöndlið verkfærið af fyllstu aðgát, þar sem það getur orðið kalt og það getur skert grip og stjórnun á verkfærinu.
 - Notið aldrei verkfærið nálægt eldfimu dufti, eldfimum lofttegundum eða eldfimum gufum. Verkfærið myndar neista sem getur kveikt í lofttegundum og valdið eldsvoða og sprengingum í naglabyssunni.
 - Haldið vinnusvæðinu hreinu og vel lýstu. Óreiða og slæm lýsing á vinnusvæði eykur hættu á slysum.
 - Notið verkfærið ekki ef það er ekki í góðu ásigkomulagi og starfhæft.
 - Skoðið naglabyssuna fyrir notkun til að ganga úr skugga um að hún sé í góðu ástandi og virki rétt. Leitið eftir vinstillingu, hindrunum á hreyfingum hreyfanlegra hluta eða öðrum einkennum sem gætu hindrað eðlilega virkni. Notið verkfærið ekki ef eitthvað ofantalinna skilyrða eiga við, þar sem þau geta valdið bilun í verkfærinu.
 - Þegar verkfærið er skilið eftir í hvíldarstöðu skal hengja það á beltið/krókinn (G) eða leggja það á hljóðina. Leggið verkfærið aldrei niður þannig að nefið (B) vísi að notandanum, eða neinum öðrum sem kann að vera nærri.
 - Aðeins fólk með nægilega tæknilega færni og þau sem hafa lesið og skilið notkunar- og öryggisleiðbeiningar fyrir verkfærið mega nota þetta verkfæri.
 - Haldið börnum og óviðkomandi fólki fjarri á meðan verkfærið er notað. Allar trúflanir geta leitt til þess að notandi missir stjórnina á verkfærinu.
 - Gerið alltaf ráð fyrir að það gætu verið hefti eða naglar í gasnaglabyssunni. Ef verkfærið er meðhöndlað af ógætni getur það leitt til þess að naglar skjótast úr henni fyrir slysi og valdi slysum á fólki.
 - Notandi skal aldrei beina gasverkfærinu að sjálfum sér eða neinum í grenndinni, hvort sem í því eru naglar eða ekki. Ef kveikt er óvænt á verkfærinu hleypur hefti eða nagli úr byssunni og veldur slysi.
 - Þvingið aldrei verkfærið. Notið það verkfæri sem hentar verkferfinu best hverju sinni þar sem slíkt auðveldar verkið og eykur öryggi í notkun með hlíðsþjón af þeirri spennu sem verkfærið var hannað fyrir.
 - Hleypið aldrei nagla úr verkfærinu nema það sé þétt upp við stykkið sem unnið er með. Ef það er ekki í snertingu við stykki sem unnið er með er hugsanlegt að naglinn hitti ekki tilælaðan stað.
 - Skjótíð ekki úr verkfærinu í efnivið sem er of harður eða of mjúkur. Harður efniviður getur endurkastað naglanum og valdið meiðslum en mjúkt efni getur hleypst naglanum of auðveldlega í gegn og valdið því að hann hlaupi í gegn.
 - Skjótíð ekki nöglum yfir aðra nagla.
 - Sýnið sérstaka aðgát þegar nöglum er skotið í fyrirliggjandi vegg eða aðra fleti með óþekktum innviðum, til að forðast að naglar lendi í ósædum hlutum eða fólki hinum megin við flötinn (t.d. rafleiðslum, lögnum, rafmagnssnúrum.)
 - Þegar nagla hefur verið skotið er hugsanlegt að

- verkfærið hrökkvi til baka („bakslag“) og hreyfist til frá vinnufletinum. Til að draga úr slyshættu skal ævinlega stjórn bakslaginu með því að:
- hafa ævinlega fulla stjórn á verkfærinu og vera reiðubúin að bregðast við eðlilegum og skyndilegum hreyfingum þess, svo sem bakslagi.
 - gera ráð fyrir bakslagi sem hugsanlega færir verkfærið frá vinnufletinum.
 - veita ekki viðnám gegn bakslaginu, sem getur valdið því að verkfærið þrýstist aftur upp að vinnufletinum.
 - halda andliti og líkamshlutum frá verkfærinu.
- Þegar unnið er nálægt jaðri stykkis eða við krappt horn skal gæta þess vel að lágmarka flísamyndun, sprungumyndun eða frákast eða endurvarp nagla, sem getur valdið slysum.
 - Notið verkfærið ekki til að festa niður rafleiðslur eða rafmagnssnúður. Verkfærið er ekki hannað fyrir uppsetningu raflagna og getur skemmt einangrun á rafleiðslum og rafmagnssnúrum, sem getur orsakað raflost eða eldhættu. Verkfærið er enn fremur ekki einangrað gegn áhrifum frá snertingu við rafmagn.
 - Notið verkfærið aldrei til að framkvæma nein önnur verk en það er sérstaklega hannað til að framkvæma. Einkum skal forðast að nota það sem hamar. Ef verkfærið verður fyrir höggi eykur það hættuna á að það skemmtist og naglar skjótist úr því fyrir slysi.
 - Notið verkfærið ekki ef öryggismerkingar vantar eða ef þær eru skemmdar og ólæsilegar.
 - Ekki má fjarlægja, eiga við eða með öðrum hætti gera stjórnkerfi verkfærisins ónothæft. Notið verkfærið ekki ef einhver hluti stjórnkerfis þess er óstarfhæfur, ótengdur, breyttur eða virkar ekki rétt.
 - Ekki ætti að gera neinara breytingar á verkfærinu nema slíkt hafi verið leyft sérstaklega í handbókinni eða fyrir liggja skriflegt samþykki frá Kyocera Unimerc Fastening. Ef þessum fyrirráðum er ekki fylgt getur það orsakað hættulegar aðstæður eða slysi.
-  Haldið höndum og líkama fjarri skotdrægi (B) nagla úr verkfærinu.
- Notið aðeins nagla af þeirri gerð sem tilgreind er í tækniforskriftum í þessari handbók.
 - Sýnið aðgát við meðhöndlun nagla, þar sem þeir geta verið með hvassar brúnir og odda.
 - Notið aðeins aukahluti sem framleiðandi verkfærisins framleiðir eða mælir með, eða aukahluti sem virka með sama hætti og þeir sem Kyocera Unimerc Fastening mælir með.
 - Setjið naglana í eftir að loftþjappan er tengd til að koma í veg fyrir að nagli eða hefti hlaupi úr naglabyssunni fyrir misgáningu.
 - Sýnið fyllstu aðgát þegar nagli sem er fastur í byssunni er losaður. Vélbúnaður kann að vera undir þrýstingi og hugsanlegt er að naglinn skjótist út þegar reynt er að losa stíflum.
 - Fjarlægjið þrýstiloftið þegar
 - verkfærið er ekki í notkun,
 - framkvæma þarf einhvers konar viðhald eða viðgerðir,
 - stífla er losuð;
 - verkfærinu er lyft, það látið síga eða það fært á annan stað,
 - verkfærið er ekki í umsjá eða undir eftirliti notandans,

- verið er að fjarlægja nagla úr magasíninu.
- Þrýstiloft getur valdið alvarlegu líkamstjóni.
- Ávallt skal aftengja þrýstiloftið og taka verkfærið úr sambandi við þrýstiloft þegar það er ekki í notkun.
- Beinið aldrei þrýstilofti að öðrum eða ykkur sjálfum.
- Notið ávallt lofttappa (H) fyrir verkfærið sem er af rétttri gerð til að tengja slönguna. Taka verður þrýstinginn af verkfærinu þegar samskeyti tengisins eru aftengd.
- Ekki skal fara yfir tilgreindan hámarksþrýsting P_{max} .
- Ekki má tengja verkfærið við loftþjöppu sem hugsanlega dælir út 175 psi eða 12 börum.
- Börn ættu ekki að leika sér að verkfærinu. Börn ættu ekki að þrifa eða sinna viðhaldi á verkfærinu.
- Lausar slöngur sem slást til geta valdið alvarlegu líkamstjóni. Athugið ávallt hvort slöngur eða festing-
ar séu skemmdar eða lausar.
- Ákjósanlegum loftþrýstingi er náð með því að nota loftsöngu sem er 3/8" í þvermál eða 10 mm. Ef loftslangan er of löng getur það dregið úr loftþrýstingi og loftaðveitu.
- Aldrei skal halda á verkfærinu né draga verkfærið með slöngunni.
- Sýnið fyllstu aðgát við viðhald tækisins. Ef verkfærið skemmist skal láta gera við það fyrir næstu notkun. Ítarlegar upplýsingar um rétt viðhald á verkfærinu er að finna í viðhaldsleiðbeiningum.
- Haldið verkfærinu ævinlega hreinu og þurrkið alla fitu og/eða olíu af því þegar vinnu er lokið. Notið ekki hreinsiefni sem innihalda leysiefni við hreinsun á verkfærinu. Hugsanlegt er að leysiefni valdi tæringu í gúmmi- og/eða plastíhlutum verkfærisins. Fita á handfangi og yfirbyggingu verkfærisins getur valdið því að notandi missi verkfærið og það getur valdið slysum á nærstöddu fólki.
- Aðeins þjáfað starfsfólk ætti að sinna viðhaldi á verkfærinu og aðeins ætti að nota íhluti sem Kyocera Unimerco Fastening framleiðir eða mælir með. Þannig er tryggt að verkfærið sé ævinlega öruggt til notkunar.
- Aðeins skal knýja verkfærið með þrýstilofti við lægsta mögulega þrýsting fyrir vinnuna sem innt er af hendi. Slíkt er gert til að draga úr hávaða og titringi og til að halda sliti í lágmarki.
- Notið aðeins smurefni sem Kyocera Unimerco Fastening eða söluaðili TJEP mælir með.
- Notið eingöngu þrýstiloft. Mikil eld- og sprengihætta myndast þegar súrefni eða eldfimar lofttegundir eru notaðar til að knýja naglabyssuna.

Fyrirsjáanlegar hættur

- Mikilvægt er að afla upplýsinga um hvernig framkvæma á hættumat varðandi þessa áhættuþætti og innleiða viðeigandi eftirlitsaðgerðir.
- Við notkun er hugsanlegt að laust efni úr stykkinu sem unnið er við og úr neglingarbúnaðinum spýst frá.
- Ef verkfærið er notað lengi í senn kann notandinn að finna fyrir óþægindum í handleggjum, herðum, hálsi eða öðrum hlutum líkamans.
- Titringur getur valdið alvarlegum skaða á taugum og blóðflæði í höndum og handleggjum.
- Ef notandi verkfærisins finnur fyrir einkennum, svo

- sem viðvarandi eða endurteknum óþægindum, verkjum, eymslum, stingjum, doða, sviða eða stíróleika ætti ekki að hunska slíka hættumerki. Notandi ætti að ráðfæra sig við sérhæfð heilbrigðisstarfsmann að því er varðar alla vinnuþætti.
- Við notkun verkfærisins skal notandi beita viðeigandi en vinnuvistfræðilega rétttri líkamsstillingu. Haldið austrai fötfestu og forðist óþægilega líkamsbeitingu eða líkamsbeitingu sem veldur ójafnvægi.
- Haldið létt en örugglega um handfang verkfærisins þar sem hættu á váhrífum vegna titrings eykst að öllu jöfnu ef gripið er mjög þétt.
- Afleidd hættu sem tengist váhrífum af síendurteknum vinnuáðstæðum, svo sem lengd notkunar, vinnustaða og afl sem beita þarf, kann að vera til staðar. Ráðlagt er að kynna sér EN 1005-3 og EN 1005-4 til að fá upplýsingar um það.
- Skrik, hrösum og fall eru allt algengar orsakir slysa á vinnustað. Gætið vel að hálum flötum við alla notkun verkfærisins.
- Sýnið sérstaka aðgát þegar unnið er í nýju umhverfi. Leyndir áhættuþættir kunna að vera til staðar, svo sem raflagnir eða aðrar veitulagnir.
- Ef nota á verkfærið í umhverfi þar sem stöðurafragnin náð ryk er til staðar er hugsanlegt að notkunin dreifi rykinu og það getur valdið hættu. Snúði útblástrinum (E) frá þessum svæðum, ef slíku er við komið.
- Ef rykhætta kemur upp skal líta á það sem forgangsmál að ná tókum á losun ryks og útblásturefna.

Notkunarleiðbeiningar

Tenging við loftþjöppuna

- Festið tengið á loftsöngunni við lofttappann á naglabyssunni (H).

Naglar settir í eða teknir úr

- Tengjið loftþjöppuna áður en heftunum er hlaðið í byssuna. Ef heftin eru sett í áður en loftþjappan er tengd er hættu á að hefti skjótist út fyrir slysi. Beinið stútnum frá öllu starfsfólki og gætið þess að hafa fingur ekki á gíkknum á meðan hefti eru sett í.
- Notið „tveggja þrepa“ magasin til að hlaða verkfærið með nöglum:
 - Rennið naglaborðanum inn í magasínið (I) þar til borðinn er kominn fram hjá naglastopparanum.
 - Togið í þrýstibúnaðinn þar til hann er kominn aftur fyrir stopparann.
 - Losið þrýstibúnaðinn gætilega til að hann festist við naglaborðann og smeygið honum inn í framhlutann.
- Naglar losaðir úr verkfæri með „tveggja þrepa“ magasin:
 - Ýtið á losunarrofann á þrýstibúnaðinum og hallið verkfærinu til að láta naglaborðann renna yfir í aftari hluta magasínsins.
 - Ýtið á naglastopparann og látið borðann renna út.
- Notið „þriggja þrepa“ magasin til að hlaða verkfærið með nöglum:
 - Til að setja naglana í skal toga þrýstibúnaðinn aftur á bak þar til hann læsist við magasínið að aftan
 - Rennið naglaborðanum inn í magasínið (I).

- Losið þrýstibúnaðinn gætilega til að þrýsta nöglunum inn í stútinn
- Naglar losaðir úr verkfæri með „þriggja þrepa magasíni“:
 - Togið þrýstibúnaðinn í læsingarstöðu að aftan.
 - Rennið nöglunum út úr magasíninu. (I).
- Naglar settir í magasín sem er hlaðið á hliðinni:
 - Ýtið á hnappinn fyrir neðan stútinn á loftopinu (C) til að hægt sé að draga hlífina af magasíninu (I) aftur á bak.
 - Setjið nagla í magasínið og setjið hlífina aftur á (I).
 - Gangið úr skugga um að oddurinn á naglanum vísi alltaf að botni magasínsins.
- Naglar teknir úr magasín sem er hlaðið á hliðinni:
 - Ýtið á hnappinn fyrir neðan stútinn á loftopinu (C)
 - Dragið hlífina af magasíninu (I) og fjarlægjið naglana.

Stilling dýptardrifsins

- Hægt er að fá stillingu fyrir dýptardrif (A) verkfærisins. Prófið dýptarstillinguna á afgangsstykki áður en vinnan hefst.
- Snúið hnappinn (A) eða notið sexkantslykil til að stilla dýptina.
- Endurtakið ferlið sem lýst er að ofan til að finna æskilega stillingu dýptardrifs (Mynd. A).

Verkfærinu stjórnað

- Verkfærið er búið einni gerð af eftirfarandi gíkkjum (F):

Gikkur sem hleypir af stöku skoti

- Til að gangsetja festibúnaðinn skal ýta öryggisfestingunni upp að stykkinu sem á að negla í og toga svo í gíkkinn.
- Til að gangsetja festibúnaðinn aftur þarf að sleppa öryggisfestingunni alveg og sleppa gíkknum áður en ofangreint ferli er endurtekið.

Skot við högg



- Takið í gíkkinn, ýtið öryggisfestingunni í vinnustykkið og skoti verður hleypt af.
- Sleppa verður öryggisfestingunni alveg og taka fingur af gíkknum til að virkja festibúnaðinn á ný og endurtaka áðurnefnt ferli.

Stíllanlegur gíkkur



- Hægt er að búa verkfærið stíllanlegum gíkk. Þannig er hægt að skipta á milli stakra skota og skota með höggi. Slíkt er hægt að gera með því að gera eitt af eftirfarandi:
 - ýta rofahnappinum fram eða til baka.
 - ýta rofahnappinum út á við og snúa honum.
 - ýta pinnanum á svarta rofahnappinum inn og færa skiptistöngina til.

Fastir naglar losaðir

- Þegar nagli festist skal aftengja þrýstiloftið áður en nokkuð annað er aðhafst. Beinið verkfærinu frá ykkur sjálfum og öllum öðrum á vinnusvæðinu.
- Sleppið þrýstibúnaðinum til að forðast þrýsting á festiborðann.
- Opnið hlífina yfir drifstýringuna með því að losa krækjuna.

- Í sumum gerðum þarf að fjarlægja skrúfurnar í framhlutanum (D).
- Fjarlægjið föstu heftin með nál, flísatöng eða svipuðu verkfæri. Notið ekki höndina til að fjarlægja festinguna.
- Lokið hlífinni yfir drifstýringunni aftur þegar búið er að losa stífluna.
- Í sumum gerðum þarf að setja framhlutann aftur saman (D).
- Ef ekki tókst að fjarlægja föstu heftin með ofangreindri aðferð skal hafa samband við söluaðila Tjep á hverjum stað.

Viðhaldsleiðbeiningar

Almennt viðhald

- Vinnuveitandi og notandi bera sameiginlega ábyrgð á því að verkfærið sé í góðu ásigkomulagi og virki rétt. Enn fremur mega aðeins vottaðir starfsmenn Tjep eða söluaðilar Tjep annast viðgerðir á verkfærinu og við slíkar viðgerðir verður að nota íhluti eða aukabúnað sem Kycocera Unimerco Fastening selur eða mælir með.
- Haldið verkfærinu ævinlega hreinu og þurru. Þurrkið fitu eða olíu af með þurrum, hreinum klúti til að forðast að notandinn missi naglabyssuna úr greipum sér.
- Smyrjið lofttappa (H) verkfærisins a.m.k. tvisvar á dag með smurefni frá Tjep (háð því hversu mikið verkfærið er notað).
- Forðist að nota hreinsiefni með leysiefni til að hreinsa verkfærið, þar sem tiltekin leysiefni skemma eða tæra íhluti í verkfærinu.
- Allar skrúfur og allir boltar skulu vera vel hertar/hertir og óskemmdar/óskemmdir. Lausar skrúfur geta valdið mikilli hættu og alvarlegu líkamstjóni eða eignatjóni.
- Ráðlagt er að nota síu og þrýstijafnara á loftþjöppuna.
- Tæmið vatnshylki loftþjöppunnar daglega.
- ALDREI má nota verkfærið ef einhver vafi leikur á ástandi þess.

Kalt í veðri

- Þegar verkfærið er notað við hitastig sem er um eða undir frostmarki er hættu á að rakinn í loftslöngunni frjósi, en slíkt getur komið í veg fyrir að hægt sé að nota naglabyssuna.
- Minnkið loftþrýstinginn niður í 80 psi (5,5 bör) eða minna.
- Fjarlægjið alla nagla úr magasíninu.
- Tengjið loftþjöppuna og hleypið af tómri byssunni, því notkun við hægana hraða hitar yfirleitt upp hreyfanlega íhluti hennar.

Geymsla

- Ef ekki á að nota verkfærið í lengri tíma skal bera þunnt lag af smurefni á málmhluta þess til að koma í veg fyrir ryð. Geymið verkfærið ekki þar sem mjög kalt er í veðri. Geymið verkfærið á hlýjum, þurrum stað þegar það er ekki í notkun. Geymist þar sem börn ná ekki til.

Förgun

- Farga skal naglabyssunni samkvæmt gildandi lögum og reglugerðum þar að lútandi.

Bilanagreining

Staða	Aðgerð
Verkfærið virkar rétt, en stingur nöglunum ekki nægilega jafnt í til að þeir flútti.	<ul style="list-style-type: none"> • Stíllíð dýptardrífð á dýpstu stillingu • Notið hámarksloftþrýsting (hámarksþrýstingur er tilgreindur á verkfærinu) • Stykkið sem unnið er með er úr of hörðu efni fyrir þá lengd nagla sem valin var.
Naglarnir eru settir í flútt á eðlilegum hraða, en þegar hraðinn er aukinn flúta þeir ekki.	<ul style="list-style-type: none"> • Notið hámarksloftþrýsting (hámarksþrýstingur er tilgreindur á verkfærinu) • Notið loftsöngu með stærra innra ummál. • Notið styttri loftsöngu. • Skiptið yfir í þjöppu með meira loftrúmtak
Naglarnir eru reknir of djúpt niður í stykkið sem er unnið með.	<ul style="list-style-type: none"> • Færið stútinn niður á við til að minnka dýptina. • Minnkið loftþrýsting.
Loft lekur úr verkfærinu	<ul style="list-style-type: none"> • Skrúfur í stútnum eru lausar <ul style="list-style-type: none"> · Herðið skrúfurnar og skoðið á ný • Lausar skrúfur á lofttappa <ul style="list-style-type: none"> · Herðið skrúfurnar og skoðið á ný • Skemmt þétti eða skemmt pakkingu <ul style="list-style-type: none"> · Skiptið um þéttið eða pakkinguna
Verkfærið skýtur, en engir naglar koma út	<ul style="list-style-type: none"> • Óhreinindi í stútnum (B) <ul style="list-style-type: none"> · Þrífð stútinn • Óhrein/tómt hylki (I) <ul style="list-style-type: none"> · Þrífð hylkið • Þrenging í loftinntaki/ófullnægjandi loftflæði <ul style="list-style-type: none"> · Skoðið slönguna og loftþjöppuna • Ófullnægjandi smurning <ul style="list-style-type: none"> · Smyrjið með smurefni frá TJEP • Naglar eru of stuttir eða af rangri stærð fyrir verkfærið <ul style="list-style-type: none"> · Notið eingöngu ráðlaga nagla frá TJEP • Sveigja á festingum <ul style="list-style-type: none"> · Notið ekki naglabyssuna
Engin mötun á nöglum	
Aflið sem berst er ekki fullnægjandi	<ul style="list-style-type: none"> • Lágur loftþrýstingur <ul style="list-style-type: none"> · Skoðið slönguna og loftþjöppuna • Ófullnægjandi smurning (H) <ul style="list-style-type: none"> · Smyrjið með smurefni frá TJEP
Naglar festast í verkfærinu	<ul style="list-style-type: none"> • Þrýstibúnaðurinn (D) var losaður of harkalega og við það skemmdist efnið í borðanum sem tengir naglana saman. <ul style="list-style-type: none"> · Losið þrýstibúnaðinn alltaf gættlega • Hefti eru af rangri stærð eða borðinn sem tengir heftin saman er blautur <ul style="list-style-type: none"> · Notið eingöngu ráðlögð hefti frá TJEP og haldið heftunum þurrum • Bogin hefti <ul style="list-style-type: none"> · Notið ekki naglabyssuna • Hylkið er laust, lausar skrúfur á stút <ul style="list-style-type: none"> · Herðið allar skrúfurnar og skoðið á ný • Stykkið sem unnið er með er úr of hörðu efni fyrir þau hefti sem voru valin
Ef bilanir koma upp sem varða annað en lýst er hér að ofan skal hætta notkun verkfærisins og hafa samband við söluaðila á staðnum.	

RIVETTATRICI/CHIODATRICI PER FINITURA TJEP

ISTRUZIONI PER LA SICUREZZA E L'UTILIZZO

MANUTENZIONE E RISOLUZIONE DEI PROBLEMI TRADUZIONE DELLE ISTRUZIONI ORIGINALI

Sommario

Informazioni importanti sulla sicurezza	88
Figure	88
Riferimenti.....	88
Spiegazione dei simboli.....	89
Avvertenze generali.....	89
Avvertenze generali sulla sicurezza	89
Pericoli prevedibili	91
Istruzioni per l'uso.....	91
Collegamento del compressore.....	91
Inserire ed estrarre il chiodo	91
Regolazione della profondità di inserimento del chiodo	92
Utilizzo dell'utensile.....	92
Rimozione di un chiodo inceppato.....	92
Istruzioni per la manutenzione	92
Manutenzione generale.....	92
Climi freddi.....	93
Conservazione	93
Smaltimento.....	93
Risoluzione dei problemi	94



L'UTILIZZO IMPROPRIO E NON SICURO DELL'UTENSILE PROVOcherà MORTE O GRAVI LESIONI. È MOLTO IMPORTANTE CHE L'OPERATORE DELL'UTENSILE LEGGA E COMPRENDA IL PRESENTE MANUALE PRIMA DI UTILIZZARE L'UTENSILE. TENERE IL PRESENTE MANUALE A DISPOSIZIONE DEGLI ALTRI, PRIMA DI UTILIZZARE L'UTENSILE.

Conservare il presente manuale in un luogo sicuro per consultarlo in futuro.

Informazioni importanti sulla sicurezza

Il costruttore non può prevedere ogni possibile circostanza che possa comportare un pericolo, quindi le avvertenze contenute in questo manuale, così come le etichette e gli adesivi presenti all'utensile non si possono considerare esaustive. Se si adotta una procedura, una tecnica operativa o un metodo di lavoro non specificamente consigliati dal produttore, occorre verificare che siano sicuri per sé e per gli altri. È inoltre necessario verificare che la procedura, la tecnica o il metodo non rendano pericoloso l'utilizzo dello strumento.

Figure







Si prega di trovare le figure rilevanti a cui si fa riferimento nelle istruzioni a pagina 4.

Riferimenti



Vedere il disegno a pagina 4.



Spiegazione dei simboli

Simboli contenuti nel manuale

	Il simbolo di avviso di sicurezza indica un potenziale pericolo di lesioni personali. PERICOLO: indica un pericolo che, se non evitato, provocherà morte o lesioni gravi.
	Leggere e comprendere a fondo le etichette e il manuale dell'utensile. La mancata osservanza delle avvertenze può provocare gravi lesioni.
	Gli operatori e le altre persone presenti nell'area di lavoro devono indossare protezioni per gli occhi resistenti agli impatti, provviste di protezioni laterali.
	Gli operatori e le altre persone presenti nell'area di lavoro devono indossare protezioni per l'udito.
	Si consiglia all'operatore e alle altre persone nell'area di lavoro di indossare un elmetto marcato CE, nel luogo di lavoro.
	Agire con cautela, quando si sparano i chiodi.

Simboli presenti sull'utensile

	Questo utensile è approvato CE, ai sensi delle norme vigenti.
	Leggere e comprendere a fondo le etichette e il manuale dell'utensile. La mancata osservanza delle avvertenze può provocare gravi lesioni.
	Gli operatori e le altre persone presenti nell'area di lavoro devono indossare protezioni per gli occhi resistenti agli impatti, provviste di protezioni laterali.

	Gli operatori e le altre persone presenti nell'area di lavoro devono indossare protezioni per l'udito.
P.MAX X BAR (XXX PSI)	Massima pressione di esercizio
	L'utensile è dotato di un grilletto a tiro rapido o grilletto commutabile. Durante l'uso, agire con cautela. Gli utensili si possono usare in modalità di tiro rapido solo per applicazioni di produzione.

 **Avvertenze generali**
Avvertenze generali sulla sicurezza

- **AVVERTENZA:** Leggere tutte le avvertenze sulla sicurezza e tutte le istruzioni. Il mancato rispetto delle avvertenze e delle istruzioni può provocare scariche elettriche, incendi, gravi lesioni e/o morte.
- Utilizzare l'utensile e gli accessori solo come descritto nelle presenti istruzioni, tenendo conto delle condizioni di lavoro e del lavoro da eseguire. L'uso dell'utensile per operazioni diverse da quelle previste potrebbe provocare una situazione pericolosa.
- Prestare attenzione, osservare ciò che si sta facendo e agire con buon senso, quando si utilizza l'utensile. Non utilizzare l'utensile quando si è stanchi o sotto l'effetto di stupefacenti, alcol o medicinali. Un istante di disattenzione mentre si utilizza l'utensile può causare gravi lesioni personali o danni.
- L'operatore deve valutare i rischi per le altre persone presenti.
- Utilizzare dispositivi per la protezione degli occhi marchiati CE con protezione anteriore e laterale contro le particelle vaganti durante la manipolazione, l'utilizzo e la manutenzione dell'utensile.
- Utilizzare protezioni per l'udito marchiati CE sul nel luogo di lavoro o nelle sue vicinanze per evitare danni all'udito. Esponendosi senza protezioni a livelli intensi di rumore si è soggetti al rischio di perdita per-

manente dell'udito e di altri problemi come gli acufeni (tintinnio, ronzio, fischio o rumore nelle orecchie). Le precauzioni volte a ridurre il rischio possono prevedere soluzioni come materiali fonoassorbenti per attenuare il rumore causato dalla lavorazione.

- Nel luogo di lavoro è consigliabile indossare protezioni per la testa marchiate CE.
- Rientra nella responsabilità del datore di lavoro imporre agli utenti degli utensili e a tutto il personale nelle vicinanze del luogo di lavoro l'uso di dispositivi di protezione individuale come protezioni per gli occhi, maschere antipolvere, scarpe antinfortunistiche antiscivolo, elmetto protettivo e/o protezioni per l'udito.
- Indossare indumenti adeguati. Evitare abiti larghi o gioielli. Tenere i capelli, gli indumenti e i guanti lontani dalle parti mobili per evitare lesioni gravi. Indossare solo guanti che offrano sensazioni tattili adeguate e che consentano un controllo sicuro del grilletto e di qualsiasi dispositivo di regolazione. Se si lavora in un ambiente freddo, indossare indumenti caldi per avere sempre le mani calde e asciutte.
- Non superare i propri limiti. Tenere sempre una postura adeguata e un buon equilibrio. Così facendo si avrà un migliore controllo dell'utensile in caso di imprevisti.
- Evitare di azionare involontariamente l'utensile. Non trasportare l'utensile tenendo il dito sul grilletto. Te-

nerle dita lontano dal grilletto quando non si utilizza l'utensile e quando ci si sposta da un punto all'altro.

- L'utensile è un attrezzo da lavoro.
- Non deve essere usato per giocare.
- Prima di utilizzare l'utensile a bobina, rimuovere tutti gli attrezzi utilizzati per la manutenzione o la riparazione. Un eventuale attrezzo rimasto fissato a una parte mobile dell'utensile può provocare lesioni personali.
- Maneggiare l'utensile con cautela, perché può raffreddarsi compromettendo la presa e il controllo.
- Non utilizzare mai l'utensile in presenza di polveri, gas o fumi infiammabili. L'utensile potrebbe produrre una scintilla in grado di infiammare i gas, causando un incendio e provocando l'esplosione dell'utensile.
- Tenere l'area di lavoro pulita e ben illuminata. Un'area di lavoro disordinata o buia aumenta il rischio di incidenti.
- Non usare l'utensile se non è in buone condizioni operative.
- Ispezionare l'utensile a bobina prima di metterlo in funzione per verificare che sia in buone condizioni. Verificare eventuali disallineamenti, grippaggi delle parti mobili e altre eventuali condizioni in grado di compromettere il funzionamento dell'utensile. Non utilizzarlo se si verificano le condizioni citate, perché possono causare malfunzionamenti.
- Quando si lascia l'utensile in posizione di riposo, utilizzare il gancio per cintura/ponteggio (G) o appoggiarlo sul fianco. Non lasciarlo con la punta (B) rivolta verso l'operatore o verso le persone vicine.
- Solo i tecnici qualificati che hanno letto e compreso le istruzioni per l'uso e quelle di sicurezza possono utilizzare l'utensile.
- Allontanare i bambini e le persone presenti nelle vicinanze durante l'utilizzo dell'utensile. Le distrazioni possono causare la perdita del controllo dell'utensile.
- Ipotizzare sempre che l'utensile sia carico e contenga chiodi. La manipolazione distratta dell'utensile può provocare l'espulsione involontaria dei chiodi, causando lesioni personali.
- Non rivolgere l'utensile verso se stessi o verso chiunque si trovi nelle vicinanze, indipendentemente dal fatto che contenga chiodi. L'attivazione involontaria determinerà l'espulsione dei chiodi causando lesioni.
- Non forzare l'utensile. Utilizzare l'utensile specifico per l'applicazione da svolgere: così facendo si lavorerà meglio e in modo più sicuro, nelle condizioni per cui l'utensile è progettato.
- Non azionare l'utensile se non è saldamente posizionato contro il pezzo. Se l'utensile non è a contatto con il pezzo, il chiodo può essere deviato lontano dal pezzo.
- Non usare l'utensile su materiali troppo duri o troppo morbidi. Sui materiali duri, i chiodi possono rimbalzare e ferire qualcuno, mentre i materiali morbidi possono essere facilmente trapassati lasciando scappare i chiodi.
- Non inserire un chiodo in un altro chiodo.
- Quando si inseriscono chiodi su pareti o altre aree cieche, prestare particolare attenzione a evitare il

contatto con oggetti nascosti (ad esempio fili, tubi, cavi elettrici) o persone che potrebbero trovarsi dall'altra parte.

- Dopo aver inserito un chiodo, l'utensile potrebbe tendere a tornare indietro ("rinculo") allontanandosi dalla superficie di lavoro. Per ridurre il rischio di infortuni, controllare sempre il rinculo come segue:
 - Tenere sempre sotto controllo l'utensile e tenersi pronti a contrastare movimenti normali o improvvisi, come il rinculo.
 - Lasciare che il rinculo allontani l'utensile dalla superficie di lavoro.
 - Non opporsi al rinculo forzando l'utensile sulla superficie di lavoro.
 - Tenere lontano dall'utensile il viso e altre parti del corpo.
- Quando si lavora vicino al bordo di un pezzo o a uno spigolo, cercare di ridurre al minimo scheggiature, spaccature, incisioni e perdita o rimbalzo di chiodi, che possono causare lesioni.
- Non usare questo utensile per fissare cavi elettrici. Non è progettato per l'installazione di cavi elettrici e potrebbe danneggiarne l'isolamento causando scariche elettriche o incendi. Inoltre, l'utensile non è elettricamente isolato.
- Non utilizzare l'utensile per lavori diversi da quelli per cui è progettato. In particolare, non usarlo come martello. Gli impatti sull'utensile possono danneggiarlo, determinando il rilascio accidentale dei chiodi.
- Non utilizzare l'utensile se le etichette di sicurezza sono mancanti o danneggiate.
- Non rimuovere o manomettere i comandi operativi dell'utensile, né escluderli in alcun modo. Non azionare l'utensile se qualsiasi parte dei suoi comandi operativi appare inutilizzabile, scollegata, alterata o non correttamente funzionante.
- L'utensile non deve essere sottoposto a modifiche che non siano indicate nel manuale o senza l'approvazione scritta di Kyocera Unimerco Fastening. Il mancato rispetto di queste precauzioni può determinare situazioni pericolose o lesioni.
- Tenere le mani e il corpo lontano dall'area di espulsione (B) dell'utensile.
- Utilizzare solo i chiodi indicati nelle specifiche tecniche fornite con il presente manuale.
 - Maneggiare i chiodi con cautela: possono avere bordi affilati e punte acuminate.
- Usare solo accessori prodotti o consigliati dal produttore dell'utensile oppure accessori che garantiscano prestazioni equivalenti a quelle consigliate da Kyocera Unimerco Fastening.
- Inserire i chiodi solo dopo aver collegato il compressore, per evitare espulsioni impreviste.
- Agire con cautela, durante la rimozione di un chiodo inceppato. Il meccanismo potrebbe essere in compressione e il chiodo potrebbe essere espulso con forza, quando si cerca di risolvere una situazione di inceppamento.
- Rimuovere il collegamento all'alimentazione pneumatica quando:



- L'utensile non è in uso.
- Si esegue qualsiasi intervento di manutenzione o riparazione.
- Si interviene per eliminare un inceppamento.
- Si solleva, si abbassa o si sposta in qualsiasi modo l'utensile in una nuova posizione.
- L'utensile non è sotto la supervisione o il controllo dell'operatore.
- Si rimuovono i chiodi dal caricatore.
- L'aria compressa può causare gravi lesioni.
- Interrompere sempre l'alimentazione pneumatica e scollegare l'utensile dall'alimentazione pneumatica quando non è in uso.
- Non dirigere mai l'aria compressa verso se stessi o altre persone.
- Usare sempre il raccordo corretto (H) per collegare il tubo flessibile. Quando si scollega il raccordo, l'utensile non deve essere in pressione.
- Durante l'uso dell'utensile non superare la pressione massima di esercizio P_{max} .
- L'utensile non deve essere collegato a un compressore in grado di superare la pressione di 175 psi o 12 bar.
- I bambini non devono giocare con l'utensile. La pulizia e la manutenzione a carico dell'utente non devono essere eseguite da bambini.
- Un tubo flessibile fuori controllo può causare gravi lesioni. Controllare sempre i tubi e i raccordi per verificare che non siano danneggiati o allentati.
- L'alimentazione pneumatica ottimale si ottiene usando un tubo flessibile con un diametro di 3/8" o 10 mm. Se il tubo è troppo lungo si possono verificare cali di pressione e quindi di alimentazione pneumatica.
- Non trasportare né trascinare mai l'utensile afferando il tubo.
- Curare la manutenzione dell'utensile. Se è danneggiato, prima di usarlo occorre farlo riparare. Per informazioni dettagliate sulla manutenzione dell'utensile, consultare le istruzioni per la manutenzione.
- Conservare l'utensile in un ambiente pulito; al termine del lavoro rimuovere i residui di grasso e/o olio. Per pulire l'utensile, non utilizzare detergenti a base di solventi. I solventi possono deteriorare i componenti in gomma e/o in plastica dell'utensile. Se l'impugnatura o il corpo dell'utensile sono sporchi di grasso, l'utensile potrebbe cadere causando lesioni alle persone.
- Far riparare l'utensile da un tecnico qualificato, che dovrà usare solo ricambi forniti o consigliati da Kyocera Unimerco Fastening. In questo modo si garantirà la sicurezza dell'utensile.
- L'utensile deve essere alimentato solo con aria compressa alla pressione minima richiesta per il lavoro svolto, al fine di ridurre il rumore e le vibrazioni e di minimizzare l'usura.
- Utilizzare solo lubrificanti consigliati da Kyocera Unimerco Fastening dal proprio rivenditore TJEP.
- Utilizzare solo aria compressa. Se si alimenta l'utensile con ossigeno o con gas combustibili possono verificarsi incendi o esplosioni.

Pericoli prevedibili

- Le informazioni per svolgere una valutazione del rischio e l'adozione di opportuni controlli sono essenziali.
- Durante l'uso, possono liberarsi residui dal pezzo in lavorazione, oltre che dai chiodi e dal materiale di fissaggio degli stessi.
- Utilizzando l'utensile per lunghi periodi, l'operatore può provare fastidio alle braccia, alle spalle, al collo o ad altre parti del corpo.
- L'esposizione alle vibrazioni può causare danni invalidanti al sistema nervoso e alla circolazione sanguigna a livello delle mani e delle braccia.
- Se l'operatore avverte sintomi come fastidio persistente o ricorrente, dolore, pulsazione, affezione, formicolio, intorpidimento, sensazione di bruciore o rigidità, deve prestare attenzione a questi segnali d'allarme. L'operatore dovrà rivolgersi a un operatore sanitario qualificato esperto di attività generali.
- Durante l'uso dell'utensile, l'operatore deve adottare un'ideale postura ergonomica. L'appoggio a terra deve essere saldo e si devono evitare posture scomode o sbilanciate.
- Tenere l'utensile con una presa leggera ma sicura, perché di solito le vibrazioni aumentano all'aumentare della forza applicata.
- Possono manifestarsi lievi rischi correlati alle attività lavorative ripetitive, ad esempio legati al tempo di utilizzo in relazione alle posizioni di lavoro e alle forze applicate. Per le informazioni pertinenti è consigliabile consultare il testo delle norme EN 1005-3 e EN 1005-4.
- Scivolare, inciampare e cadere sono le principali cause di infortunio sul lavoro. Quando si utilizza l'utensile, prestare attenzione alle superfici scivolose.
- Adottare particolare cautela negli ambienti con cui non si ha dimestichezza. Possono esistere rischi nascosti, come linee elettriche o altre linee di servizio.
- Se si usa l'utensile in un'area in cui è presente polvere statica, questa potrebbe diffondersi e rappresentare un pericolo. Se possibile, tenere lo scarico (E) lontano da queste aree.
- Se ci sono rischi legati alla polvere, l'ideale è limitarli nel punto di emissione.

Istruzioni per l'uso

Collegamento del compressore

- Collegare il raccordo del tubo flessibile al raccordo dell'alimentazione pneumatica dell'utensile (H).

Inserire ed estrarre il chiodo

- Prima di inserire i chiodi, collegare il compressore. Se si inseriscono i chiodi prima di collegare il compressore, potrebbero essere espulsi accidentalmente. Mentre si inseriscono i chiodi, orientare l'ugello lontano da eventuali persone presenti e tenere il dito lontano dal grilletto.
- Caricare i chiodi nell'utensile con il caricatore "a 2 fasi":

- Inserire la ricarica di chiodi nel caricatore (I) fino a quando supera l'elemento di arresto.
- Tirare lo spintore fino a quando supera l'elemento di arresto.
- Rilasciare delicatamente lo spintore per agganciare la ricarica di chiodi nella punta.
- Scaricare i chiodi dall'utensile con il caricatore "a 2 fasi":
 - Premere la leva di sblocco sullo spintore e inclinare l'utensile per far scorrere la ricarica di chiodi verso l'estremità posteriore del caricatore.
 - Premere l'elemento di arresto dei chiodi ed estrarre la ricarica di chiodi.
- Caricare i chiodi nell'utensile con il caricatore "a 3 fasi":
 - Tirare lo spintore all'indietro finché si blocca sul caricatore nella posizione posteriore
 - Inserire la ricarica di chiodi nel caricatore (I).
 - Rilasciare delicatamente lo spintore per spingere i chiodi nell'ugello
- Scaricare i chiodi dall'utensile con il caricatore "a 3 fasi":
 - Tirare lo spintore fino alla posizione di blocco posteriore.
 - Estrarre i chiodi dal caricatore (I).
- Caricare i chiodi nel caricatore a caricamento laterale:
 - Azionare il pulsante sotto il raccordo di alimentazione dell'aria (C): sarà così possibile tirare all'indietro il coperchio del caricatore (I).
 - Inserire i chiodi nel caricatore e chiudere il coperchio del caricatore (I).
 - Verificare che la punta del chiodo si trovi sempre alla base del caricatore.
- Scaricare i chiodi dal caricatore a caricamento laterale:
 - Azionare il pulsante sotto il raccordo di alimentazione dell'aria (C)
 - Tirare indietro il coperchio del caricatore (I) e rimuovere i chiodi.

Regolazione della profondità di inserimento del chiodo

- L'utensile può essere dotata di una funzione regolazione della profondità di inserimento (A). Provare la profondità di inserimento su un pezzo di scarto, prima di iniziare il lavoro.
- Ruotare il regolatore (A) o usare una chiave a brugola per regolare la profondità di inserimento del chiodo.
- Ripetere la procedura fino a raggiungere la profondità desiderata (Fig. A).

Utilizzo dell'utensile

- L'utensile può essere dotato di uno dei seguenti tipi di grilletto (F):

Colpo sequenziale singolo

- Per azionare l'utensile, premere la sicura contro il pezzo da lavorare, quindi premere il grilletto.
- Per attivarlo nuovamente è necessario rilasciare

completamente la sicura e rilasciare il grilletto, quindi ripetere la procedura.

Tiro rapido



- Per azionare l'utensile, premere il grilletto e colpire con la sicura il pezzo in lavorazione.
- Per attivarlo nuovamente è necessario rilasciare completamente la sicura, quindi ripetere la procedura.

Grilletto commutabile



- L'utensile può essere dotato di un grilletto commutabile che consente di alternare tra colpo sequenziale singolo e tiro rapido. A seconda del modello di utensile, l'operazione si esegue in modi diversi:
 - Premendo il selettore avanti o indietro.
 - Premendo il selettore verso l'esterno e ruotandolo.
 - Premendo l'elemento nero del selettore verso l'interno e spostando l'asta del selettore.

Rimozione di un chiodo inceppato

- Se un chiodo di inceppa, prima di eseguire qualsiasi operazione scollegare l'alimentazione pneumatica. Orientare l'utensile lontano da se stessi o da altre persone.
- Rilasciare lo spintore per evitare che prema sulla ricarica di chiodi.
- Aprire il coperchio della guida dell'espulsore aprendo il fermo.
- *Su alcuni modelli è necessario rimuovere le viti della punta (D).*
- Estrarre il chiodo inceppato con una pinza a becchi o un utensile simile. Non estrarre il chiodo con le mani.
- Dopo aver rimosso l'elemento inceppato, chiudere e fissare il coperchio della guida dell'espulsore.
- *Su alcuni modelli è necessario riassemblare la punta (D).*
- Se non si riesce a estrarre il chiodo inceppato con il metodo descritto, contattare il rivenditore TJEP locale.

Istruzioni per la manutenzione

Manutenzione generale

- Il datore di lavoro e l'operatore hanno la responsabilità di garantire che l'utensile sia sempre in condizioni di sicurezza. Inoltre, solo i tecnici della manutenzione autorizzati da TJEP o i distributori di TJEP possono riparare l'utensile e devono utilizzare componenti o accessori forniti o consigliati da Kyocera Unimerco Fastening.
- Tenere sempre pulito l'utensile. Rimuovere eventuale grasso e olio con un panno pulito e asciutto, per evitare cadute accidentali dell'utensile.
- Utilizzare il lubrificatore TJEP nel raccordo dell'alimentazione pneumatica (H) dell'utensile almeno due volte al giorno (a seconda della frequenza di utilizzo).
- Non pulire l'utensile con detergenti contenenti sol-

venti, perché certi solventi danneggiano o indeboliscono le parti dell'utensile in materiale composito.

- Tutte le viti e tutti i dadi devono essere bene serrati e integri. Eventuali viti allentate possono determinare situazioni di pericolo e causare gravi lesioni personali o danni.
- È consigliabile installare sul compressore un filtro e un regolatore di pressione.
- Svuotare ogni giorno i serbatoi del compressore per eliminare la condensa.
- Non utilizzare MAI l'utensile se si hanno dei dubbi.

Climi freddi

- Se si utilizza l'utensile a temperature prossime (o inferiori) al punto di congelamento, l'umidità presente nel tubo dell'aria può congelare e impedire il funzionamento dell'utensile.
- Ridurre la pressione dell'aria a 80 psi (5,5 bar) o meno.
- Estrarre tutti i chiodi dal caricatore.
- Collegare il compressore e azionare l'utensile a vuoto, perché il funzionamento a bassa velocità tende a riscaldare le parti mobili.

Conservazione

- Se l'utensile rimane inutilizzato per un lungo periodo, applicare un sottile strato di lubrificante sulle parti in acciaio per evitare che arrugginiscono. Non conservare l'utensile in un ambiente freddo. Quando rimane inutilizzato, l'utensile deve essere conservato in un luogo caldo e asciutto. Tenere fuori dalla portata dei bambini.

Smaltimento

- Smaltire l'utensile secondo le norme locali.

Risoluzione dei problemi

Stato	Azione
L'utensile funziona normalmente ma non inserisce i chiodi a fondo	<ul style="list-style-type: none"> Regolare la profondità di inserimento del chiodo al livello massimo Regolare la pressione dell'aria al livello massimo (la pressione massima è specificata sull'utensile) Il pezzo in lavorazione è troppo duro per la lunghezza dei chiodi in uso
I chiodi vengono inseriti correttamente a velocità normale, ma se si aumenta la velocità non si inseriscono fino in fondo	<ul style="list-style-type: none"> Regolare la pressione dell'aria al livello massimo (la pressione massima è specificata sull'utensile) Utilizzare un tubo di alimentazione dell'aria con un diametro interno superiore Utilizzare un tubo di alimentazione dell'aria più corto Utilizzare un compressore con una portata d'aria superiore
Il chiodo fissaggio viene inserito troppo in profondità nel pezzo in lavorazione	<ul style="list-style-type: none"> Spostare l'ugello verso il basso per ridurre la profondità di inserimento Ridurre la pressione dell'aria
L'utensile perde aria	<ul style="list-style-type: none"> Viti della punta allentate <ul style="list-style-type: none"> Serrare le viti e ricontrollare Viti del tappo allentate <ul style="list-style-type: none"> Serrare le viti e ricontrollare Tenuta o guarnizione danneggiata <ul style="list-style-type: none"> Sostituire la tenuta o la guarnizione
L'utensile spara a vuoto	<ul style="list-style-type: none"> Sporcizia nella punta (B) <ul style="list-style-type: none"> Pulire la punta Caricatore (I) sporco o vuoto <ul style="list-style-type: none"> Pulire il caricatore Passaggio aria ostruito o flusso d'aria insufficiente <ul style="list-style-type: none"> Controllare il tubo flessibile e il compressore Lubrificazione insufficiente <ul style="list-style-type: none"> Utilizzare un lubrificatore TJEP
I chiodi non vengono espulsi	<ul style="list-style-type: none"> Chiodi troppo corti o di dimensioni inadeguate per l'utensile <ul style="list-style-type: none"> Utilizzare solo i chiodi consigliati da TJEP Chiodi piegati <ul style="list-style-type: none"> Non usare
Scarsa potenza	<ul style="list-style-type: none"> Pressione dell'aria insufficiente <ul style="list-style-type: none"> Controllare il tubo flessibile e il compressore Mancanza di lubrificazione (H) <ul style="list-style-type: none"> Utilizzare un lubrificatore TJEP
I chiodi si incepano nell'utensile	<ul style="list-style-type: none"> Lo spintore (D) è stato rilasciato troppo bruscamente e ha danneggiato il materiale di fissaggio del chiodo <ul style="list-style-type: none"> Rilasciare sempre lo spintore delicatamente Dimensioni errate dei chiodi o materiale di fissaggio dei chiodi bagnato <ul style="list-style-type: none"> Utilizzare solo chiodi consigliati da TJEP e verificare che rimangano asciutti Chiodi piegati <ul style="list-style-type: none"> Non usare Viti del caricatore o della punta allentate <ul style="list-style-type: none"> Serrare tutte le viti e ricontrollare Il pezzo in lavorazione è troppo duro per i chiodi in uso
In caso di malfunzionamenti diversi da quelli descritti qui, interrompere l'uso dell'utensile e rivolgersi al rivenditore locale per ricevere assistenza.	

TJEP VINIŲ BE GALVUČIŲ / VINIŲ PRIKALĖJŲ

SAUGOS IR NAUDOJIMO INSTRUKCIJA PRIEŽIŪRA IR TRIKČIŲ ŠALINIMAS

ORIGINALIŲ INSTRUKCIJŲ VERTIMAS

Turinys

Svarbi saugos informacija	95
Iliustracijos	95
Nuorodų žymenys	95
Ženklų paaiškinimas	96
Bendrieji įspėjimai	96
Bendrieji saugos įspėjimai	96
Numatomi pavojai	98
Naudojimo nurodymai	98
Kompresoriaus prijungimas	98
Tvirtiklių įdėjimas ir išėmimas	98
Kalimo gylio reguliavimas	99
Įrankio naudojimas	99
Įstrigusio tvirtiklio išėmimas	99
Techninės priežiūros nurodymai	99
Bendro pobūdžio priežiūra	99
Šaltas oras	99
Laikymas	99
Likvidavimas	99
Trikčių šalinimas	100



NETINKAMAI IR NESAUGIAI NAUDOJANT ĮRANKĮ KYLA PAVOJUS SUNKIAI AR NET MIRTINAI SUSIŽEISTI. LABAI SVARBU, KAD PASKIRTAS ĮRANKIO OPERATORIUS, PRIEŠ PRADĖDAMAS NAUDOTI ĮRANKĮ, PERSKAITYTŲ ŠĮ VADOVĄ IR ĮSITIKINTŲ, KAD JĮ SUPRATO. LAIKYKITE ŠĮ VADOVĄ VIETOJE, KURIOJE JIS BŪTŲ PRIEINAMAS KITIEMS OPERATORIAMS, KAD JIE GALĖTŲ JĮ PERSKAITYTI, PRIEŠ PRADĖDAMI NAUDODAMI ĮRANKĮ.

Laikykite šią instrukciją saugioje vietoje, kad ją būtų galima pasinaudoti ateityje.

Svarbi saugos informacija

Gamintojas negali numatyti visų aplinkybių, kurios gali kelti pavojų. Todėl šiame vadove pateikti įspėjimai ir etiketės bei lipdukai, pritvirtinti prie kompresoriaus, nėra išsamūs. Jei naudojate procedūrą, darbo metodą ar darbo būdą, kurio gamintojas specialiai nerekomenduoja, turite įsitikinti, kad jis yra saugus jums ir kitiems. Taip pat turite įsitikinti, kad pasirinkta procedūra, darbo metodas ar darbo būdas nepadarys kompresoriaus nesaugaus.







Iliustracijos

Atitinkamus skaičius rasite 4 puslapyje pateiktose instrukcijose.



Nuorodų žymenys



žr. brėžinį 4 puslapyje.

Vadovo ženklai

	Saugos pavojaus simbolis nurodo galimą pavojų susižaloti. ĮSPĖJIMAS: nurodo pavojų, kurio neišvengus galima mirtinai arba sunkiai susižeisti.
	Gerai susipažinkite su įrankio etiketėmis ir vadovu. Nesilaikant įspėjimų galima rimtai susižeisti
	Operatoriai ir kiti darbo vietoje dirbantys asmenys turi nešioti smūgiams atsparią akių apsaugos priemonę su šoniniais akinių apsaugais
	Operatoriai ir kiti darbo vietoje dirbantys asmenys turi nešioti klausos apsaugos priemonę
	Operatoriui ir kitiems darbo vietoje dirbantiems asmenims rekomenduojama dėvėti CE ženklų pažymėtą apsauginį šalną
	Būkite atsargūs, kai iššaukiamos tvirtinimo detalės



Įrankio ženklai

	Šis įrankis yra patvirtintas CE ženklų pagal taikomus standartus
	Gerai susipažinkite su įrankio etiketėmis ir vadovu. Nesilaikant įspėjimų galima rimtai susižeisti
	Operatoriai ir kiti darbo vietoje dirbantys asmenys turi nešioti smūgiams atsparią akių apsaugos priemonę su šoniniais akinių apsaugais

	Operatoriai ir kiti darbo vietoje dirbantys asmenys turi nešioti klausos apsaugos priemonę
P.MAX X BAR (XXX PSI)	Maksimalus darbinis slėgis
	Įrankyje sumontuotas smūginis paleidiklis arba perjungiamasis paleidiklis. Naudojami būkite atsargūs. Įrankiai, veikiantys „bump fire“ režimu, turi būti naudojami tik gamybinėms reikmėms.

! Bendrieji įspėjimai

Bendrieji saugos įspėjimai

-  **ĮSPĖJIMAS!** Perskaitykite visus saugos įspėjimus ir visus nurodymus. Jei nepaisoma įspėjimų ir nurodymų, kyla pavojus sukelti gaisrą, patirti elektros smūgį, sunkiai ir (arba) mirtinai susižaloti.
- Įrankį ir jo priedus naudokite taip, kaip nurodyta šiose instrukcijose, įvertinę darbo sąlygas ir darbą, kurį reikia atlikti. Naudojant įrankį darbui, kuriam jis nėra skirtas, išauga pavojingų situacijų rizika.
- Dirbdami įrankiu, neparaskite budrumo, žiūrėkite, ką darote, ir vadovaukitės sveika nuovoka. Ne-dirbkite įrankiu, jeigu esate pavargę, apkvaitę nuo narkotikų, alkoholio ar vaistų. Net ir dėl trumpo nedėmesingumo dirbant įrankiu kyla pavojus sunkiai susižeisti arba padaryti materialinės žalos.
- Operatorius turi įvertinti pavojų, kylantį kitiems asmenims.
 -  Tvarkydami, naudodami ir prižiūrėdami įrankį, dėvėkite CE ženklų pažymėtą akių apsaugos priemonę (su priekiniu ir šoniniu apsaugais), kad apsaugotų nuo skriejančių objektų.
 -  Būdami darbo vietoje ar šalia jos, naudokite CE ženklų pažymėtą klausos apsaugos priemonę, kad išvengtumėte klausos pažeidimo. Nenaudojant apsaugos priemonių dėl aukšto triukšmo lygio gali būti visiškai pažeista ar prarasta klausa arba

- gali atsirasti kitų problemų, pvz., spengimas (zvimimas, skambėjimas, švilpimas ar užimas) ausyse. Tinkamos rizikos mažinimo priemonės gali būti tokie veiksmai kaip garšą izoluojančių medžiagų, saugančių nuo ruošinių skardesio, naudojimas.
-  Rekomenduojama darbo vietoje dėvėti CE ženklų pažymėtą galvos apsaugos priemonę.
- Darbdavys turi pasirūpinti, kad įrankio naudotojai ir visi kiti netoliese dirbantys darbuotojai naudotų asmenines apsaugos priemones, pvz., akių apsaugos priemones, kaukes nuo dulkių, neslystančius apsauginius batus, apsauginius šalmsus ir (arba) klausos apsaugos priemones.
- Vilkėkite tinkamus drabužius. Nedėvėkite palaidų drabužių ir papuošalų. Kad išvengtumėte sunkių sužeidimų, plaukus, drabužius ir pirštines laikykite atokiai nuo judamųjų dalių. Dėvėkite tik pirštines, kurios užtikrina gerą lytėjimo pojūtį ir leidžia saugiai valdyti paleidiklį bei reguliavimo įtaisus. Dirbdami žemoje temperatūroje dėvėkite šiltus drabužius, kad rankos išliktų šiltos ir sausos.
- Nesiekite per toli. Tvirtai remkitės kojomis į žemę ir neparaskite pusiausvyros. Taip bus lengviau įrankį suvaldyti, jeigu įvyks kas nors netikėta.
- Žiūrėkite, kad įrankis netyčia nesuveiktų. Neneškite įrankio laikydami pirštą ant paleidiklio. Kol įrankio nenaudojate ir kol iš vienos darbo vietos einate į kitą, piršto ant paleidiklio nelaikykite.

- Nepamirškite, kad įrankis yra darbui skirtas prietaisas.
- Nežaiskite su įrankiu.
- Prieš naudodami oro pistoletą, patraukite visus techninės priežiūros ar remonto įrankius. Ant judamosios oro pistoleto dalies palikus įrankį, kyla pavojus susižaloti.
- Atsargiai elkitės su įrankiu, nes jis gali atšalti ir dėl to gali būti sunkiau jį laikyti ir valdyti.
- Įrankio jokiū būdu nenaudokite, jei aplinkoje yra degiųjų dulkių, dujų arba dūmų. Įrankis gali įskelti žiežirbą, o ji gali uždegti dujas ir sukelti gaisrą. Tokiu atveju įrankis gali sprogti.
- Darbo vieta turi būti tvarkinga ir gerai apšviesta. Netvarkingose, tamsiose vietose galimi nelaimingi atsitikimai.
- Nenaudokite įrankio, jei jo būklė nėra tinkama darbui.
- Prieš pradėdami dirbti, patikrinkite įrankį, kad nustatytumėte, ar jis yra tinkamas eksploatacinės būklės. Patikrinkite, ar gerai išlyguotas judamosios dalys, ar jos neįstrigusios ir ar nėra kokių nors kitų trūkumų, kurie galėtų turėti neigiamos įtakos įrankio veikimui. Nenaudokite, jei aptinkamas koks nors pirmiau minėtas trūkumas, nes įrankis gali veikti netinkamai.
- Jei įrankį paliekate nenaudojamą, pakabinkite jį už diržo ar kablo formos pakabos (G) arba paguldyskite ant šono. Nepalikite jo priekine dalimi (B) nukreipto į operatorių ar bet kurį kitą šalia esantį asmenį.
- Naudoti įrankį leidžiama tik techninių įgūdžių turintiems asmenims, kurie perskaitė naudojimo / saugos nurodymus ir juos suprato.
- Dirbdami įrankiu, neleiskite artintis vaikams ir pašaliniams asmenims. Dėl išsiblaškymo kyla pavojus įrankio nesuvaldyti.
- Visada turėkite omenyje, kad įrankyje yra tvirtiklių. Neatsargiai naudojant įrankį tvirtikliai gali netikėtai iššauti ir sužeisti žmones.
- Nenukreipkite įrankio į save ar bet kurį kitą žmogų, nesvarbu, yra jame tvirtiklių ar ne. Įrankiui netikėtai suveikus, tvirtikliai iššautų ir sužeistų.
- Dirbdami įrankiu, nenaudokite jėgos. Naudokite užduočiai tinkamą įrankį, nes tada darbą atliksite geriau, saugiau ir tinkamu greičiu.
- Nejunkite įrankio, kol jis nėra tvirtai prispaustas prie ruošinio. Jei ruošinio jis neliečia, tvirtiklis gali būti nukreiptas nuo reikiamos vietos.
- Nenaudokite įrankio pernelyg kietoms ar pernelyg minkštomis medžiagoms kalti. Nuo kietos medžiagos tvirtikliai gali atšokti ir sužeisti žmones, o per minkštą medžiagą jie gali lengvai prasiskverbti ir gali būti nusviesti.
- Nekalkite tvirtiklių į kitus tvirtiklius.
- Kaldami tvirtiklius į esamas sienas ar kitas aklinas vietas, būkite ypač atsargūs, kad nebūtų užkliudyti nematomi objektai (pvz., laidai, vamzdžiai, elektros kabeliai) ar kitoje pusėje esantys asmenys.
- Kalant tvirtiklį įrankis gali atšokti (ivykti atatranka) ir nuslysti nuo darbinio paviršiaus. Kad sumažėtų sužalojimų pavojus, atatranką valdykite taip:
 - įrankį valdykite patikimai ir būkite pasirengę reaguoti į prastus ar staigius judesius, pvz., atatranką;
 - leiskite atatrankos jėgai pakelti įrankį nuo darbinio paviršiaus;
 - nespriešinkite atatrankos jėgai, stengdamiesi įrankį gražinti ant darbinio paviršiaus;
 - veido ir kūno dalys turi būti atokiai nuo įrankio.
- Dirbdami arti ruošinio krašto ar stačių kampų, būkite atsargūs, kad išvengtumėte skilimo, eižėjimo, suskaidymo arba tvirtiklių išsviedimo ar atšokimo, nes tai kelia susižeidimo pavojų.
- Nenaudokite šio įrankio elektros kabeliams tvirtinti. Jis nėra skirtas elektros kabelių įrengimo darbams ir gali sugadinti elektros kabelių izoliacinį apvalkalą, taip sukeldamas elektros smūgio ar gaisro pavojų. Be to, įrankis nėra izoliuotas nuo elektros.
- Nenaudokite įrankio kitiems darbams, kuriems jis neskirtas. Ypač nenaudokite jo vietoje plaktuko. Dėl mechaninio poveikio įrankiui padidėja įrankio apgadinimo ir atsitiktinio tvirtiklių iššovimo pavojus.
- Nenaudokite įrankio, jei nėra įspėjamųjų saugos lipdukų arba jie sugadinti.
- Nebandykite nuimti, pertvarkyti ar kitaip pažeisti įrankio valdiklių, be kurių jo nebebus galima naudoti. Nenaudokite įrankio, jei kurie nors jo valdymo elementai neveikia, yra atjungti, modifikuoti arba netinkamai veikia.
- Įrankį modifikuoti draudžiama, nebent tai leidžia naudojimo vadovas arba gautas rašytinis „Kycocera Unimerco Fastening“ sutikimas. Nesilaikant šio reikalavimo, galimos pavojingos situacijos ar sužalojimai.
 - Laikykite rankas ir kūną atokiau nuo tvirtiklių iššovimo iš įrankio vietos (B).
- Naudokite tik tvirtiklius, nurodytus techninėse specifikacijose, pridedamose prie šio vadovo.
 - Atsargiai elkitės su tvirtikliais, nes jie gali turėti aštrių briaunų ir smaigalių.
- Naudokite tik įrankių gamintojo pagamintus ar rekomenduojamus priedus arba priedus, kurių charakteristikos prilygsta „Kycocera Unimerco Fastening“ rekomenduojamų priedų charakteristikoms.
- Tvirtiklius dėkite prijungę kompresorių, kad apsisaugotumėte, jei netikėtai iššautų tvirtikliai.
- Šalindami įstrigusį tvirtiklį, būkite atsargūs. Bandant ištraukti įstrigusį tvirtiklį, mechanizmas gali būti suspaustas, o tvirtiklis gali būti išsviestas.
 - Suslėgto oro tiekimą nutraukite, jei
 - įrankis nenaudojamas;
 - turi būti atliekami bet kokie techninės priežiūros ar remonto darbai;
 - turi būti ištraukta įstrigusi detalė;
 - įrankis turi būti pakeltas, nuleistas ar kitaip perkeltas į naują vietą;
 - įrankis yra už operatoriaus priežiūros ar valdymo zonos ribų;
 - iš dėtėvus turi būti išimti tvirtikliai.
- Suslėgtasis oras gali sunkiai sužeisti.
- Jei įrankio nenaudojate, nutraukite suslėgto oro tiekimą į įrankį atjunkite nuo oro tiekimo linijos.
- Jokiū būdu suslėgto oro srovės nenukreipkite į save ar kitą žmogų.
- Žarnai prijungti naudokite tinkamą įrankio oro sistemos jungtį (H). Atjungus jungtį iš įrankio reikia išleisti suslėgtąjį orą.
- Naudodami įrankį neviršykite didžiausio darbinio slėgio P_{max} .

- Įrankį draudžiama jungti prie kompresoriaus, kuris orą gali suslėgti daugiau kaip 12 bar.
- Neleiskite su įrankiu žaisti vaikams. Vaikams neturi būti leidžiama atlikti valymo ir naudotojo atliekamos priežiūros darbų.
- Besiplanančios žarnos gali sunkiai sužeisti. Nuolat tikrinkite, ar žarnos ir jungtys neatsilaisvinusios ir nepažeistos.
- Optimalus oro tiekimas užtikrinamas, jei naudojama 3/8 col. arba 10 mm skersmens žarna. Jei oro žarna bus labai ilga, slėgis ir oro srautas gali būti nepakankamas.
- Įrankio jokiū būdu neneškite ir nevilkite paėmę už žarnos.
- Rūpestingai prižiūrėkite įrankį. Jeigu įrankis sugedęs, prieš naudodami turite jį suatsietyti. Išsamios informacijos apie tinkamą įrankio priežiūrą pateikiama techninės priežiūros nurodymų skylyje.
- Pasirūpinkite, kad įrankis visada būtų švarus, po darbo nuvalykite tepalą ir (arba) alyvą. Įrankio nevalykite tirpikliniu valikliu. Tirpiklis gali sugadinti įrankio guminius ir (arba) plastikinius komponentus. Jei įrankio rankena ir korpusas tepaluoti, įrankis iš rankų gali išslysti ir sužeisti šalia esantį žmogų.
- Įrankio techninės priežiūros darbus paveskite kvalifikuotam remontininkui, kad jis juos atliktų naudodamas tik „Kycocera Unimerco Fastening“ tiekiamas ar rekomenduojamas detales. Taip pasirūpinsite, kad nesumažėtų įrankio saugumas.
- Įrankiui tiekiamo suslėgto oro slėgis turi būti kuo mažesnis, kad jo pakaktų įrankiui veikti. Taip sumažės triukšmas, vibracija ir dėvėjimasis.
- Naudokite tik „Kycocera Unimerco Fastening“ / vietinio T.JEP atstovo rekomenduojamas tepimo medžiagas.
- Naudokite tik suslėgtąjį orą. Jei įrankiui naudosite deguonį arba degiąsias dujas, kils gaisro arba sprogo pavojus.

- Laikykite įrankį nestipriai, tačiau saugiai suspauski- te rankeną, nes vibracijos rizika paprastai didesnė, kai rankena suspaudžiama smarkiau.
- Gali egzistuoti likutinė rizika, susijusi su pakartotinio darbo pavojais, pvz., su naudojimo trukme tam tikroje darbinėje padėtyje ir veikiančiomis jėgomis. Rekomenduojama susipažinti su informacija, pateikta EN 1005-3 ir EN 1005-4.
- Dažniausiai darbo vietoje susižeidžiama paslydus, užkliuvus ir nukritus. Naudodami įrankį atkreipkite dėmesį į slidžius paviršius.
- Nepažįstamoje aplinkoje imkitės papildomų atsargumo priemonių. Galimi paslėpti pavojai, pvz., susiję su elektros tinklais ar kitomis komunalinėmis linijomis.
- Jei įrankis naudojamas vietoje, kurioje yra statyškų dulkių, jos gali pakilti į orą ir sukelti pavojų. Jei įmanoma, įminėtas vietas nenukreipkite išmetimo angos (E).
- Jei atsiranda dulkių pavojus, pirmiausia jį šalinti reikia susidarymo vietoje.

Naudojimo nurodymai

Kompresoriaus prijungimas

- Oro žarnos jungtį sujunkite su įrankio oro sistemos jungtimi (H).

Tvirtiklių įdėjimas ir išėmimas

- Prieš dėdami tvirtiklius, prijunkite kompresorių. Jei tvirtiklius dėsite prieš prijungdami kompresorių, jie gali būti atsitiktinai išsviesti. Dėdami tvirtiklius nukreipkite antgalį į šalį nuo žmonių ir nelaikykite piršto ant paleidiklio.
- Tvirtiklius į įrankį dėkite naudodami 2 pakopų dėtuve:
 - tvirtiklių juostą stumkite į dėtuvę (I) tol, kol tvirtiklių juosta atsiders už tvirtiklių stabdiklio;
 - traukite stūmiklį, kol jis atsiders už stabdiklio;
 - atsargiai atleiskite stūmiklį, kad užfiksuotumėte tvirtiklių juostą, ir patraukite jį į priekinę dalį.
- Tvirtiklius iš įrankio išimkite naudodami 2 pakopų dėtuvę:
 - paspauskite stūmiklio atleidimo svirtelę ir pakreipkite įrankį taip, kad tvirtiklių juostą galėtumėte pastumti į užpakalinę dėtuvės dalį;
 - paspauskite tvirtiklių stabdiklį ir išstumkite juostą.
- Tvirtiklius į įrankį dėkite naudodami 3 pakopų dėtuvę:
 - traukite stūmiklį užpakalinės dalies link, kol jis užsifiksuos dėtuvės užpakalinėje padėtyje;
 - tvirtiklių juostą įstumkite į dėtuvę (I);
 - atsargiai atleiskite stūmiklį, kad tvirtiklius galėtumėte pastumti į antgalį.
- Tvirtiklius iš įrankio išimkite naudodami 3 pakopų dėtuvę:
 - traukite stūmiklį į užpakalinę fiksavimo padėtį;
 - išstumkite tvirtiklius iš dėtuvės (I);
- Įdėkite tvirtiklius į šoninę dėtuvės dalį:
 - paspauskite po oro tiekimo antgalio esantį mygtuką (C), taip galėsite patraukti atgal dėtuvės dangtelį (I);

Numatomi pavojai

- Ypač svarbi yra informacija, kaip atlikti šių rizikos veiksnių vertinimą ir įgyvendinti tinkamas kontrolės priemones.
- Eksploatuojant gali būti išsviesta ruošinio bei tvirtiklių ir (arba) surinkimo sistemos nuolaužų.
- Naudojant įrankį ilgą laiką, operatoriui gali atsirasti nemalonių pojūčių rankų, pečių, kaklo srityse ar kitose kūno dalyse.
- Dėl vibracijos poveikio gali atsirasti nervų pažeidimų, taip pat delnų ir rankų kraujotakos sutrikimų.
- Jei operatorius susiduria su tokiais simptomais kaip nuolatiniai arba pasikartojantys nemalonūs pojūčiai, skausmas, pulsacija, maudimas, dilgčiojimas, tirpimas, deginimas ar sustingimas, jis neturi ignoruoti šių įspėjamųjų ženklų. Operatorius turi pasikonsultuoti su kvalifikuotu sveikatos priežiūros specialistu dėl bendros veiklos.
- Naudodamas įrankį, operatorius turi stovėti stabiliai, padėtis turi būti ergonomiška. Tvirtai remkitės kojomis ir venkite nepatogios arba pusiausvyros neužtikrinančios padėties.

- į dėtuves įdėkite tvirtiklius ir uždarykite dėtuves dangtelį (I).
- įsitikinkite, kad tvirtiklis visada nukreiptas į dėtuves dugną.
- Išimkite tvirtiklius iš šoninės dėtuves dalies:
 - paspauskite po oro tiekimo antgaliu esantį mygtuką (C);
 - patraukite atgal dėtuves dangtelį (I) ir išimkite tvirtiklius;

Kalimo gylio reguliavimas

- Įrankyje gali būti įrengtas kalimo gylio reguliavimo įtaisas (A). Prieš darbą, naudodami nereikalingą atraižą, patikrinkite kalimo gylių.
- Kalimo gylių reguliuokite sukdami rankenėlę (A) arba naudodami šešiabriaunį raktą.
- Kartokite pirmiau aprašytą procedūrą, kol nustatysite norimą kalimo gylių (A pav.).

Įrankio naudojimas

- Įrankyje gali būti įrengtas vienas iš toliau nurodytų paleidiklių (F).

Vienetinis nuoseklusis paleidiklis

- Tvirtikliui paleisti prispauskite saugos įtaisą prie ruošinio ir paspauskite paleidiklį.
- Jei tvirtiklį reikia paleisti dar kartą, prieš pakartodami aprašytą procedūrą, turėsite visiškai atleisti saugos įtaisą ir paleidiklį.

Smūginis paleidiklis

- Kad paleidiklis suveiktų ir įrankis iššautų tvirtiklį, saugos įtaisą stuktelėkite į ruošinį.
 - Jei tvirtiklį reikia paleisti dar kartą, prieš pakartodami aprašytą procedūrą, turėsite visiškai atleisti saugos įtaisą.



Perjungiamasis paleidiklis

- Įrankyje gali būti įrengtas perjungiamasis paleidiklis.
 - Juo galima rinktis vienetinio nuosekliojo ir smūginio paleidimo režimą. Perjungimo veiksmi priklauso nuo įrankio modelio:
 - perjungiklio mygtukas spaudžiamas atgal arba į priekį;
 - perjungiklio mygtukas išspaudžiamas į išorę ir pasukamas;
 - juodas perjungiklio mygtuko kaištis įspaudžiamas į vidų, juo išstumiant perjungiklio ašį.



Įstrigusio tvirtiklio išėmimas

- Jei tvirtiklis įstringa, prieš imdamiesi kokių nors veiksmų, atjunkite oro tiekimo liniją. Įrankį nukreipkite į šalį nuo savęs ir kitų žmonių.
- Atleiskite stūmiklį, kad nesugadintumėte tvirtiklių juostos.
- Atleisdami fiksatorių, atidarykite kalimo įtaiso kreipiamosios dangtelį.
- *Kai kuriems modeliams: išsukite iš antgalio varžtus (D).*
- Įstrigusį tvirtiklį ištraukite smailianosėmis replėmis

ar panašiu įrankiu. Tvirtiklių negalima išimti rankomis.

- Pašalinę įstrigusias tvirtinimo detales, užfiksukite kalimo įtaiso kreipiamosios dangtelį.
- *Kai kuriems modeliams: vėl sumontuokite antgalį (D).*
- Jei įstrigusių tvirtinimo detalių nepavyko pašalinti pirmiau nurodytu būdu, kreipkitės į vietinį TJEP atstovą.

Techninės priežiūros nurodymai

Bendro pobūdžio priežiūra

- Už įrankio saugumą ir tinkamą parengimą darbui atsako darbdavys ir operatorius. Be to, įrankį gali remontuoti tik įgaliotieji TJEP techninės priežiūros darbuotojai arba TJEP platintojai, naudodami „Kycocera Unimerco Fastening“ tiekiamas arba rekomenduojamas dalis ar priedus.
- Pasirūpinkite, kad įrankis visada būtų švarus. Kad netyčia nenumestumėte įrankio, sausa švaria šluoste nuvalykite nuo jo tepalą arba alyvą.
- Bent dukart per dieną (priklauso nuo naudojimo dažnumo) TJEP tepalu sutepkite įrankio oro sistemos jungtį (H).
- Įrankio nevalykite valikliu, kuriame yra tirpiklio, nes kai kurie tirpikliai gadina arba susilpnina konstrukcinę įrankio dalis.
- Visi varžtai ir veržlės turi būti priveržtos ir nepažeistos. Jei varžtai bus atsilaisvinę, gali susidaryti pavojingų situacijų ir gali kilti sunkaus susižeidimo arba dalių lūžimo pavojus.
- Kompresoriaus linijoje rekomenduojama įrengti filtrą ir reguliatorių.
- Iš kompresoriaus rezervuarų kasdien išleiskite kondensatą.
- Įrankio JOKIU BŪDU nenaudokite, jeigu kyla kokių nors abejonių.

Šaltas oras

- Jeigu įrankis naudojamas temperatūrai priartėjus prie nulio arba šaltyje, ore esantis vanduo gali užšalti ir įrankis neveiks.
- Nustatykite ne aukštesnį kaip 5,5 bar oro slėgį.
- Iš dėtuves išimkite visus tvirtiklius.
- Prijunkite kompresorių ir paleiskite įrankį veikti be tvirtiklių, nes mechanizmui veikiant nedideliu greičiu dalys paprastai išsyla.

Laikymas

- Jei ketinate įrankio nenaudoti ilgą laiką, ant plieno dalių užtepkite ploną tepalo sluoksnį, kad apsaugotumėte nuo rūdžių. Įrankio negalima laikyti šaltoje aplinkoje. Nenaudojamas įrankis turi būti laikomas šiltoje ir sausoje vietoje. Laikykite vaikams nepasiekiamoje vietoje.







Likvidavimas

- Įrankį būtina šalinti pagal vietinių institucijų nustatytus reikalavimus.



Trikčių šalinimas



Būsena	Veiksmas
Įrankis veikia įprastai, bet iki galo neįkalamo tvirtiklių	<ul style="list-style-type: none"> • Sureguliuokite kalimo gylį pasirinkdami giliausią padėtį • Maksimaliai padidinkite oro slėgį (didžiausias slėgis nurodytas ant įrankio) • Pasirinkto tvirtiklių ilgio ruošinys yra pernelyg kietas
Tvirtikliai iki galo įkalamo įprastu greičiu, tačiau didėjant greičiui iki galo jie neįkalamo	<ul style="list-style-type: none"> • Maksimaliai padidinkite oro slėgį (didžiausias slėgis nurodytas ant įrankio) • Naudokite didesnio vidinio skersmens oro tiekimo žarną • Naudokite trumpesnę oro tiekimo žarną • Junkite prie daugiau oro tiekiančio kompresoriaus
Tvirtiklis į ruošinį įkalamas per giliai	<ul style="list-style-type: none"> • Nukreipkite antgalį žemyn, kad sumažintumėte kalimo gylį • Sumažinkite oro slėgį
Iš įrankio veržiasi oras	<ul style="list-style-type: none"> • Atsilaisvinę priekinės dalies varžtai <ul style="list-style-type: none"> · Priveržkite varžtus ir įrankį patikrinkite • Atsilaisvinę gaubtelio varžtai <ul style="list-style-type: none"> · Priveržkite varžtus ir įrankį patikrinkite • Pažeistas sandariklis arba sandarinimo tarpiklis <ul style="list-style-type: none"> · Pakeiskite sandariklį arba sandarinimo tarpiklį
Įrankis veikia, bet tvirtiklių nekalamo	<ul style="list-style-type: none"> • Užteršta priekinė dalis (B) <ul style="list-style-type: none"> · Išvalykite priekinę dalį • Užteršta / tuščia dėtuvė (I) <ul style="list-style-type: none"> · Išvalykite dėtuve • Oro srauto trukdžiai / nepakankamas oro srautas <ul style="list-style-type: none"> · Patikrinkite žarną ir kompresorių
Tvirtikliai nepaduodami	<ul style="list-style-type: none"> • Nepakanka tepimo <ul style="list-style-type: none"> · Naudokite TJEP tepalą • Tvirtikliai per trumpi arba įrankiui netinkamo dydžio <ul style="list-style-type: none"> · Naudokite tik rekomenduojamus TJEP tvirtiklius • Tvirtikliai sulenkti <ul style="list-style-type: none"> · Nenaudokite
Nepakanka galios	<ul style="list-style-type: none"> • Žemas oro slėgis <ul style="list-style-type: none"> · Patikrinkite žarną ir kompresorių • Nepakanka tepimo (H) <ul style="list-style-type: none"> · Naudokite TJEP tepalą
Tvirtikliai įstrigo įrankyje	<ul style="list-style-type: none"> • Stūmiklis (D) buvo atleistas pernelyg grubiai, todėl apgadino tvirtiklių surinkimo medžiagą <ul style="list-style-type: none"> · Visada atsargiai atleiskite stūmiklį • Netinkamo dydžio tvirtikliai arba šlapias tvirtiklių surinkimo popierius <ul style="list-style-type: none"> · Naudokite tik rekomenduojamus TJEP tvirtiklius ir laikykite juos sausiai • Tvirtikliai sulenkti <ul style="list-style-type: none"> · Nenaudokite • Atsilaisvinę dėtuves, priekinės dalies varžtai <ul style="list-style-type: none"> · Priveržkite visus varžtus ir patikrinkite įrankį • Ruošinys pernelyg kietas pasirinktam tvirtikliui
Atsiradus čia nenurodytoms trikdėms, nustokite naudoti įrankį ir kreipkitės į vietinį atstovą, kad būtų atlikti techninės priežiūros darbai.	

Instrukcijā izmantotie simboli

	Drošības brīdinājuma simbols apzīmē iespējamo apdraudējumu personas veselībai. BRĪDINĀJUMS! Apzīmē apdraudējumus, kuri var radīt nāvējošus vai smagus savainojumus, ja tie netiek novērsti.
	Izlasiet darbarīka marķējumus un instrukciju un saprotiet tā nozīmi. Brīdinājumu neievērošanas gadījumā iespējams gūt nopietnas traumas
	Operatoriem un citām personām darba zonā jāvalkā triecienizturīgi acu aizsarglīdzekļi ar sānu aizsargiem
	Operatoriem un citām personām darba zonā jāvalkā dzirdes aizsarglīdzekļi
	Ieteicams, lai operators un citas personas darba zonā savā darba vietā valkātu aizsargķiveri ar CE marķējumu
	Naglu šaušanas laikā ievērojiet piesardzību



Uz darbarīka attēlotie simboli

	Šis darbarīks ir CE apstiprināts saskaņā ar piemērojamajiem standartiem
	Izlasiet darbarīka marķējumus un instrukciju un saprotiet tā nozīmi. Brīdinājumu neievērošanas gadījumā iespējams gūt nopietnas traumas
	Operatoriem un citām personām darba zonā jāvalkā triecienizturīgi acu aizsarglīdzekļi ar sānu aizsargiem

	Operatoriem un citām personām darba zonā jāvalkā dzirdes aizsarglīdzekļi
P.MAX X BAR (XXX PSI)	Maksimālais darba spiediens
 	Darbarīks ir aprīkots ar sprūdu naglu šaušanai kārtās vai pārslēdzamu sprūdu. Lietojot to, ievērojiet piesardzību. Darbarīkus kontaktpalaides režīmā drīkst izmantot tikai ražošanas nolūkiem.

! Vispārīgie brīdinājumi

Vispārīgie drošības brīdinājumi

-  **BRĪDINĀJUMS:** Izlasiet visus drošības brīdinājumus un visus norādījumus. Brīdinājumu un norādījumu neievērošana var izraisīt elektrošoku, ugunsgrēku, nopietnas traumas un/vai nāvi.
- Izmantojiet darbarīku un piederumus atbilstoši šiem norādījumiem, ņemot vērā darba apstākļus un veicamo darbu. Darbarīka izmantošana tam neparedzētām darbībām var radīt bīstamu situāciju.
- Darbarīka lietošanas laikā esiet modri, sekojiet līdzi darbam un rīkojieties saprātīgi. Neizmantojiet darbarīku, ja esat noguris(-usi) vai atrodaties narkotisko vielu, alkohola vai medikamentu ietekmē. Mirkļis neuzmanības darbarīka lietošanas laikā var radīt nopietnas traumas vai materiālu bojājumus.
- Operatoram jāizvērtē citām personām radītie riski.
-  Rīkojieties ar darbarīku, ekspluatējot to un veicot tā apkopi, izmantojiet acu aizsardzības līdzekļus, ar CE marķējumu, ar priekšpusēs un sānu aizsardzību pret lidojošiem priekšmetiem.
-  Lai novērstu dzirdes bojājumus, darba vietā vai tās tuvumā izmantojiet ausu aizsardzības līdzekļus ar CE marķējumu. Liela trokšņa ierīču iedarbība bez aizsardzības līdzekļiem var radīt pastāvīgu dzirdes zudumu un citas problēmas, piemēram, maldinošo troksni (tinnitus) (zvanišanu,

sanēšanu, svilpošanu vai dūkoņu ausīs). Atbilstoši kontroles pasākumi nolūkā mazināt risku var ietvert tādas darbības, kā skaņas slāpēšanas materiālu izmantošana, lai novērstu sagatavju radīto troksni.

-  Darba vietā ieteicams valkāt galvas aizsardzības līdzekļus ar CE marķējumu.
- Darba devējam jānodrošina, ka darbarīka lietotāji un citas darba vietas tuvumā esošās personas valkā individuālos aizsardzības līdzekļus, piemēram, acu aizsargus, putekļu masku, neslīdošus drošības apavus, cietu galvassegu un/vai dzirdes aizsardzības līdzekļus.
- Gērbieties atbilstoši. Nevalkājiet brīvi krītošu apģērbu vai rotaslietas. Turiet matus, apģērbu un cimdus drošā attālumā no kustīgajām daļām, lai izvairītos no nopietnām traumām. Valkājiet tādus cimdus, kas sniedz pietiekamu drošību un ļauj droši kontrolēt sprūdu un citas regulējošas ierīces. Valkājiet siltu apģērbu, strādājot aukstumā, lai jūsu rokas būtu siltas un sausas.
- Nenoliecieties pār darbarīku. Vienmēr stāviet stabili uz abām kājām un nodrošiniet līdzsvaru. Tas ļaus labāk kontrolēt darbarīku negaidītās situācijās.
- Novērsiet nejaūsu naglas izšaušanu. Nepārnēsājiet darbarīku ar pirkstu uz sprūda. Kad nelietojat darbarīku un pārvietojaties no vienas darba pozīcijas uz citu, turiet pirkstus drošā attālumā no sprūda.
- Izturieties pret darbarīku kā pret darba instrumentu.
- Neveiciet ar darbarīku vieglprātīgas darbības.

- Pirms naglu pistoles izmantošanas novietojiet drošā attālumā visus apkopei vai remontam izmantotos instrumentus. Naglu pistoles kustīgajai daļai piestiprināti darbarīki var būt pār iemeslu traumā gūšanai.
- Rīkojieties ar darbarīku uzmanīgi, jo tas var atdzist, tādējādi ietekmējot satvērienu un kontroli.
- Nekad nelietojiet darbarīku uzliesmojošu putekļu, gāzu un tvaiku tuvumā. Darbarīks var radīt dzirksteļus, kas var aizdedzināt gāzes, izraisot ugunsgrēku un darbarīka eksploziju.
- Uzturiet darba vietu tīru un labi apgaismotu. Nesakopta vai tumša darba vieta var izraisīt negadījumus.
- Nelietojiet darbarīku, ja tas nav atbilstošā darba kārtībā.
- Pirms lietošanas pārbaudiet, vai darbarīks ir atbilstošā darba kārtībā. Pārbaudiet kustīgo detaļu centrējumu un stiprinājumu, kā arī citus elementus, kas varētu ietekmēt darbarīka darbību. Nelietojiet darbarīku, ja jebkuru no iepriekš minētajiem defektiem nav iespējams novērst, jo tas var izraisīt darbarīka nepareizu darbību.
- Kad darbarīks netiek izmantots, izmantojiet jostu/āķi (G) vai novietojiet to gulus sāniski. Neatstājiet to, vērstot uzgali (B) pret operatoru vai jebkuru citu tuvumā esošu personu.
- Darbarīku drīkst lietot tikai personas ar tehniskām prasēm, kuras ir izlasījušas un sapratušas lietošanas/drošības norādījumus.
- Darbarīka lietošanas laikā nodrošiniet, ka bērni un citas tuvumā esošas personas atrodas drošā attālumā. Ja novērsīsi uzmanību, jūs varat zaudēt kontroli pār darbarīku.
- Vienmēr ņemiet vērā, ka darbarīkā ir naglas. Neuzmanīga apiešanās ar darbarīku var radīt negaidītu naglu izšaušanu un traumas.
- Nevērsiet darbarīku pret sevi vai jebkuru citu tuvumā esošu personu neatkarīgi no tā, vai tajā ir ievietotas naglas vai ne. Neparedzēta iedarbināšana izšaus naglu, un tas var radīt traumas.
- Nespiediet darbarīku. Izmantojiet veicamajam darbam atbilstošu darbarīku, jo tādējādi darbu paveiksiet labāk, drošāk un paredzētajā ātrumā.
- Neieslēdziet darbarīku, ja tas nav stabili novietots pret sagatavi. Ja darbarīks neatrodas saskarē ar sagatavi, nagla var tikt iešauta tai neparedzētā vietā.
- Neizmantojiet darbarīku ar materiāliem, kas ir pārāk cieti vai pārāk mīksti. Šaujot naglas cietos materiālos, tās var atlēkt ar rikošetu un ievainot cilvēkus, savukārt mīksti materiāliem tās var viegli izšaut cauri, un nagla var turpināt brīvi lidot.
- Neiešaujiet naglas citās naglās.
- Esiet īpaši piesardzīgi, šaujot naglas esošās sienās vai citās aklajās zonās, lai izvairītos no saskares ar slēptiem objektiem vai personām sienas otrā pusē (piemēram, vadiem, caurulēm, elektriskajiem kabeļiem).
- Pēc naglas iešaušanas darbarīks var atlēkt atpakaļ ("atsiens"), attālinoties no darba virsmas. Lai samazinātu traumā risku atsietiena gadījumā, ievērojiet tālāk minēto:
 - Vienmēr saglabājiet kontroli pār darbarīku un esiet gatavi neitralizēt parastas vai pēkšņas kustības, piemēram, atsietību.
 - Ļaujiet atsietenam pārvietot darbarīku prom no darba virsmas.
 - Nepretējieties atsietenam, lai piespiestu darbarīku atpakaļ pie darba virsmas.
 - Turiet seju un ķermeni atstatu no darbarīka.
- Strādājot tuvu sagataves malai vai pie stāviem leņķiem, esiet uzmanīgi, lai pēc iespējas samazinātu naglu ieplīšanu, sadalīšanos, sašķelšanos vai brīvu lidojumu, vai rikošetu, kas var izraisīt traumas.
- Neizmantojiet šo darbarīku, lai piestiprinātu elektriskos kabeļus. Darbarīks nav paredzēts elektrisko kabeļu uzstādīšanai, un tas var sabojāt elektrisko kabeļu izolāciju, tādējādi radot elektrošoku vai uguns briesmas. Tāpat darbarīks nav izolēts pret saskarsmi ar elektrību.
- Neizmantojiet darbarīku, lai veiktu citus darbus, kuru veikšanai šis darbarīks nav paredzēts. Neizmantojiet to kā āmuru. Trieciens pret darbarīku paugstinās darbarīka sabojāšanas risku un nejausītu naglu izšaušanas iespēju.
- Neizmantojiet darbarīku, ja tam nav brīdinājuma etiķetes(-šu) vai tās ir bojātas.
- Nenoņemiet, neaizskariet vai citādi neveiciet darbības, kas varētu izraisīt darbarīka darbības mehānismu traucējumus. Neizmantojiet darbarīku, ja jebkuras tā vadības ierīces nedarbojas, ir atvienotas, mainītas vai nedarbojas pareizi.
- Darbarīku nav ieteicams pārveidot, ja vien tas nav atļauts instrukcijā vai to nav rakstiski apstiprinājis Kyocera Unimerco Fastening. Ja šis noteikums netiks ievērots, tas var radīt bīstamas situācijas vai traumas.
 - Turiet rokas un ķermeni atstatu no darbarīka naglas izšaušanas vietas (B).
- Izmantojiet tikai naglas, kas norādītas tehniskajā specifikācijā, kas piegādāta kopā ar šo instrukciju.
 - Ar naglām apejieties uzmanīgi, tām var būt asas malas un asi gali.
- Izmantojiet tikai piederumus, kurus ražojis vai ieteicis darbarīka ražotājs, vai piederumus, kuru veiktspēja ir tāda pati kā to piederumu veiktspēja, ko ieteicis Kyocera Unimerco Fastening.
- Naglas ievietojiet pēc kompresora pieslēgšanas, lai tādējādi izvairītos no nejausīgu naglu izšaušanas.
- Rīkojieties uzmanīgi, izņemot iesprūdušu naglu. Mehānisms var būt zem spiediena, un nagla var izšauties ar spēku no iesprūdušā stāvokļa.
- Atvīnojat saspiesta gaisa padevi, kad:
 - darbarīks netiek izmantots;
 - tiek veikta apkope vai remonts;
 - darbarīkā tiek novērsts saķīlējums;
 - darbarīku paceļat, pazemināt vai citādi pārvietojat uz citu vietu;
 - darbarīks atrodas ārpus operatora uzraudzības vai kontroles;
 - no kasetes tiek izņemtas naglas.
- Saspiests gaiss var radīt smagas traumas.
- Vienmēr atslēdziet gaisa padevi un atvīnojat darbarīku no gaisa padeves, ja tas netiek izmantots.
- Nekad nevērsiet saspiesta gaisa plūsmu pret sevi vai citiem cilvēkiem.

- Šļūtenes piestiprināšanai vienmēr izmantojiet atbilstošu gaisa padeves ligzdu (H). Kad stiprinājuma savienojums ir atvienots, darbarīkam ir jābūt atbrīvotam no spiediena.
- Izmantojot darbarīku, nepārsniedziet maksimālo darba spiedienu P_{max} .
- Darbarīku aizliegts pieslēgt kompresoram, kas potenciāli var pārsniegt 175 psi vai 12 bāru spiedienu.
- Bērnēm aizliegts rotaļāties ar ierīci. Bērnēm aizliegts veikt darbarīka tīrīšanu un apkopi.
- Sītienu ar šļūtenēm var radīt smagas traumas. Vienmēr pārbaudiet, vai šļūtenes vai stiprinājumi nav bojāti vai vaļīgi.
- Optimāla gaisa padeve tiek nodrošināta, izmantojot gaisa šļūteni ar diametru 3/8" vai 10 mm. Pārāk gara gaisa šļūtene var izraisīt spiediena un gaisa padeves zudumu.
- Nekad nenesiet un nevelciet darbarīku, turot aiz šļūtenes.
- Nodrošiniet rūpīgu darbarīka apkopi. Ja darbarīks ir bojāts, pirms turpmākas lietošanas salabojiet to. Lai uzzinātu sīkāku informāciju par pareizu darbarīka apkopi, iepazīstieties ar apkopes norādījumiem.
- Uzturiet darbarīku tīru, pēc darba pabeigšanas notīriet smērvielas un/vai eļļu. Darbarīka tīrīšanai neizmantojiet šķīdinātāju saturošu tīrīšanas līdzekli. Šķīdinātājs var pasliktināt darbarīka gumijas un/vai plastmasas komponentu stāvokli. Ja darbarīkam ir taukains rokturis un korpus, tas var nejauši nokrist un savainot tuvumā esošu cilvēku.
- Nodrošiniet, ka darbarīku apkalpo persona, kura ir kvalificēta veikt remontu, un ka tā izmanto tikai tādas rezerves daļas, ko piegādā vai iesaka Kyocera Unimerc Fastening. Tas garantēs darbarīka drošību.
- Naglu pistoli drīkst darbināt tikai ar saspiestu gaisu un vismazāko darbu veikšanai nepieciešamo spiedienu, lai tādējādi samazinātu troksni un vibrāciju, kā arī līdz minimumam samazinātu nodilumu.
- Izmantojiet tikai smērvielas, ko iesaka Kyocera Unimerc Fastening/Jūsu vietējais TJEP dīleris.
- Izmantojiet tikai saspiestu gaisu. Skābekļa vai degošu gāzu izmantošana darbarīka darbināšanai rada aizdegšanās un sprādziena risku.

Paredzamais apdraudējums

- Informācija par šo apdraudējumu riska novērtējumu un atbilstošu kontroles pasākumu ieviešanu ir būtiska.
- Darbības laikā darba vietā var rasties būvgruži un stiprinājumu/salikta sistēma var tikt palaista.
- Izmantojot darbarīku ilgu laiku, operators var just diskomfortu rokās, plecos, kaklā vai citās ķermeņa daļās.
- Vibrācijas iedarbība var radīt nervu bojājumus un pasliktināt asins pieplūdumu plaukstās un rokās.
- Ja operators saskaras ar tādiem simptomiem kā pastāvīgu vai atkārtotu diskomfortu, sāpēm, trīcēšanu, stiprām sāpēm, tirpām, nejutīgumu, dedzinošu sajūtu vai stīvumu, neignorējiet šīs brīdinājuma pazīmes. Operatoram jākonsultējas ar kvalificētu medicīnas speciālistu par viņa veiktajām darbībām.

- Izmantojot darbarīku, operatoram jāieņem piemērota un ergonomiska poza. Stāviet stabili uz abām kājām un izvairieties no neērtām vai nestabilām pozām.
- Turiet darbarīku vieglā, bet drošā satvērienā, jo spēcīgāka satvēriena gadījumā vibrāciju radītais risks ir augstāks.
- Var pastāvēt riski, kas saistīti ar atkārtotiem apdraudējumiem darbā, piemēram, lietošanas ilgums attiecībā pret darba pozīciju un spēku. Lai iegūtu šo informāciju, ieteicams skatīt EN 1005-3 un EN 1005-4 standartus.
- Paslīdēšana, pakļūšana un kritieni ir galvenie darba traumu cēloņi. Lietojot darbarīku, uzmanieties no slidenām virsmām.
- Nepazīstamā vidē strādājiet īpaši uzmanīgi. Iespējami slēpti apdraudējumi, piemēram, elektrības līnijas vai citu inženiertehnisko sistēmu līnijas.
- Ja darbarīks tiek izmantots vietā, kur ir statiski putekļi, tas var izplatīt putekļus un radīt apdraudējumu. Ja vien iespējams, pavērsiet izplūdes atveri (E) prom no šādām vietām.
- Ja radies putekļu risks, vispirms jānodrošina to kontrole izplūdes punktā.

Lietošanas instrukcija

Kompresora pieslēgšana

- Pievienojiet gaisa šļūtenes savienojumu darbarīka gaisa padeves ligzdai (H).

Naglu uzpilde un iztukšošana

- Pirms skavu ievietošanas darbarīkā pieslēdziet kompresoru. Ja skavas darbarīkā ievietosiet pirms kompresora pieslēgšanas, tās var tikt nejauši izšautas. Skavu uzpildes laikā pavērsiet galu prom no citiem strādniekiem un neturiet pirkstu uz sprūda.
- Ievietojiet naglas darbarīkā, izmantojot "2-soļu" kaseti:
 - Iebīdīet naglu sloksni kasetē (1), līdz naglu sloksne būs pārbīdīta pāri naglu atdurei.
 - Pavelciet izgrūdēju, līdz tas atradīsies aiz atdures.
 - Lai sakabinātu naglu sloksni un iebīdītu uzgaļi, uzmanīgi atlaidiet izgrūdēju.
- Izņemiet naglas no darbarīka, izmantojot "2-soļu" kaseti:
 - Lai naglu sloksni iebīdīti līdz tālākajam kasetes galam, uz izgrūdēja nospiediet atlaišanas svīru.
 - Nospiediet naglu atduri un uz izbīdīet sloksni.
- Ievietojiet naglas darbarīkā, izmantojot "3-soļu" kaseti:
 - Pavelciet izgrūdēju uz aizmuguri, līdz tas tiks pie kasetes nofiksēšies aizmugures pozīcijā.
 - Iebīdīet naglu sloksni kasetē (1).
 - Lai naglas iebīdītu sprauslā, maigi atlaidiet izgrūdēju.
- Izņemiet naglas no darbarīka, izmantojot "3-soļu" kaseti:
 - Pavelciet izgrūdēju līdz aizmugures fiksēšanas pozīcijai.
 - Izvelciet naglas no kasetes (1).

- Ievietojiet naglas kasetē ar sānu padevi:
 - Zem gaisa padeves nipeļa (C) aktivizējiet pogu, un kasetes vāku (I) būs iespējams pavilkt uz sāniem.
 - Kasetē ievietojiet naglas un aizveriet kasetes vāku (I).
 - Pārliecinieties, ka naglu smailis vienmēr atrodas kasetes apakšdaļā.
- Izņemiet naglas no kasetes ar sānu padevi:
 - Aktivizējiet pogu, kas izvietota zem gaisa padeves nipeļa (C).
 - Kasetes vāku (I) pavelciet uz aizmuguri un izņemiet naglas.

Iešaušanas dziļuma pielāgošana

- Darbarīks var būt aprīkots ar iešaušanas dziļuma pielāgošanas funkciju (A). Pirms darba sākšanas pārbaudiet iešaušanas dziļumu uz nevajadzīga materiāla.
- Lai pielāgotu dziļumu, pagrieziet pogu (A) vai izmantojiet sešstūra atslēgu.
- Atkārtojiet iepriekš minēto procedūru, līdz atrodāt vajadzīgo iešaušanas iestatījuma dziļumu (A att.).

Darbarīka lietošana

- Darbarīks var būt aprīkots ar vienu no tālāk norādītajiem sprūdiem (F):

Sprūds atsevišķiem secīgiem šāvieniem

- Lai iedarbinātu naglu pistoli, piespiediet drošības atbalstu sagatavei un pavelciet sprūdu.
- Lai vēlreiz iedarbinātu naglu pistoli, jums pilnībā jāatlaiž drošības atbalsts un sprūds, bet pēc tam jāatkārto iepriekšminētās darbības.

Sprūds šaušanai kārtās



- Aktivizējiet sprūdu, piespiediet drošības atbalstu sagatavei, un notiks šāviens.
- Lai vēlreiz iedarbinātu naglu pistoli, jums pilnībā jāatlaiž drošības atbalsts, bet pēc tam jāatkārto iepriekšminētās darbības.

Pārslēdzams sprūds



- Darbarīks var būt aprīkots ar pārslēdzamu sprūdu. To izmantojot, jūs varat pārslēgties starp atsevišķu secīgu šāvienu un kārtu režīmu. Atkarībā no darbarīka modeļa to var izdarīt:
 - pabīdot slēdzi atpakaļ vai uz priekšu;
 - pabīdot slēdzi uz āru un pagriežot to;
 - pabīdot melno slēdža pogu uz iekšu un pārvietojot slēdža rokturi.

Iesprūšanas naglas izņemšana

- Skavas iesprūšanas gadījumā pirms jebkādu darbību veikšanas atvienojiet gaisa padevi. Pavērsiet darbarīku prom no sevis vai citiem cilvēkiem.
- Atlaidiet izgrūdēju, lai novērstu spiedienu uz skavu sloksni.
- Atveriet darbarīka uzgali, atlaižot aizbīdni.
- *Dažiem modeļiem jāizskrūvē uzgaļa skrūves (D).*

- Iestrēgušu skavu izņemiet ar šaurām knablēm vai tamlīdzīgu darbarīku. Neizņemiet skavu ar roku.
- Nostipriniet darbarīka uzgaļa apvalku pēc saķīlējuma novēršanas.
- *Dažiem modeļiem savā vietā jāuzstāda uzgalis (D).*
- Ja ar aprakstīto metodi iestrēgušu skavu neizdodas izņemt, sazinieties ar savu vietējo TJEP dīleri.

Apkopes norādījumi

Vispārīgā apkope

- Darba devējs un operators ir atbildīgi par to, lai darbarīks būtu drošā darba kārtībā. Turklāt remontēt darbarīku drīkst tikai pilnvaroti TJEP servisa darbinieki vai TJEP izplatītāji, un viņiem ir jāizmanto rezerves daļas vai piederumi, ko piegādā vai iesaka izmantot Kyocera Unimerco Fastening.
- Vienmēr uzturiet darbarīku tīru. Noslaukiet taukvielas vai eļļu ar sausu, tīru drāniņu, lai novērstu nejaušas darbarīka nomešanas risku.
- Vismaz divas reizes dienā izmantojiet gaisa padeves līgzdas (H) TJEP eļļotāju (atkarībā no lietošanas biežuma).
- Neizmantojiet darbarīka tīrīšanai šķīdinātāju saturošu tīrīšanas līdzekli, jo atsevišķi šķīdinātāji var bojāt vai pasliktināt darbarīka sastāvdaļu stāvokli.
- Visas skrūves un uzgriežņi jāuztur cieši pievilkti un nebojātā stāvoklī. Valjīgas skrūves var radīt bīstamas situācijas un izraisīt smagas traumas vai detaļu sabojāšanu.
- Ieteicams izmantot kompresora filtru un regulatoru.
- Katru dienu iztukšojiet kompresora ūdens tvertnes.
- NEKAD neizmantojiet darbarīku, ja jums radušās jebkādas šaubas par tā stāvokli.

Auksti laika apstākļi

- Izmantojot darbarīku temperatūrās, kas ir tuvu sasalšanas temperatūrai vai zem tās, gaisa padeves līnijā esošais mitrums var sasalt, kā rezultātā darbarīks var nedarboties.
- Samaziniet gaisa spiedienu līdz 80 psi (5,5 bāri) vai mazāk.
- Izņemiet no kasetes visas naglas.
- Pieslēdziet kompresoru un veiciet šāvienus ar darbarīku tukšā režīmā, jo ekspluatācija nelielā ātrumā var iesildīt kustīgās detaļas.

Uzglabāšana

- Nelietojot darbarīku ilgāku laiku, pārklājiet tā tēru daļas ar parānu smērvielas kārtu, lai izvairītos no rūsas. Neuzglabājiet darbarīku aukstumā. Darbarīka neizmantošanas laikā tas jāglabā siltā un sausā vietā. Uzglabājiet to bērniem neaizsniežamā vietā.

Utilizācija

- Naglu pistoles utilizācija jāveic atbilstoši vietējo valsts iestāžu norādēm.

Traucējummeklēšana

Statuss	Darbība
Darbarīks darbojas kā ierasts, taču neiešauj naglas līdz galam	<ul style="list-style-type: none"> • Pielāgojiet iešaušanas dziļumu, iestatot visdziļāko • Palieliniet gaisa spiedienu līdz maksimumam (maks. spiediens ir norādīts uz darbarīka) • Sagatave izvēlētajam naglu garumam ir pārāk cieta
Naglas normālā ātrumā tiek iedzītas līdz galam, bet ne tad, kad tiek palielināts ātrums	<ul style="list-style-type: none"> • Palieliniet gaisa spiedienu līdz maksimumam (maks. spiediens ir norādīts uz darbarīka) • Izmantojiet gaisa padeves šļūteni ar lielāku iekšējo diametru • Izmantojiet īsāku gaisa padeves šļūteni • Pieslēdziet kompresoram ar apjomīgāku gaisa padevi
Nagla sagatavē tiek iedzīta pārāk dziļi	<ul style="list-style-type: none"> • Pabīdīet sprauslu uz leju, lai samazinātu iedzīšanas dziļumu • Samaziniet gaisa spiedienu
No darbarīka noplūst gaiss	<ul style="list-style-type: none"> • Vaļīgas uzgaļa skrūves <ul style="list-style-type: none"> · Pievelciet skrūves un pārbaudiet vēlreiz • Vaļīgas stiprinājuma skrūves <ul style="list-style-type: none"> · Pievelciet skrūves un pārbaudiet vēlreiz • Bojāta blīve vai starplika <ul style="list-style-type: none"> · Nomainiet blīvi vai starpliku
Darbarīks veic šāvienus tukšajā režīmā	<ul style="list-style-type: none"> • Uzgalī ir netīrumi (B) <ul style="list-style-type: none"> · Iztīriet uzgali • Netīra/tukša kasete (I) <ul style="list-style-type: none"> · Iztīriet kaseti • Ierobežota gaisa plūsma/neatbilstoša gaisa plūsma <ul style="list-style-type: none"> · Pārbaudiet šļūteni un kompresoru
Neotiek naglu padeve	<ul style="list-style-type: none"> • Trūkst smērvielas <ul style="list-style-type: none"> · Izmantojiet TJEP eļļotāju • Naglas ir pārāk īsas vai arī darbarīkam neatbilstoša izmēra <ul style="list-style-type: none"> · Izmantojiet tikai ieteiktās TJEP naglas • Saliekti stiprinājumi <ul style="list-style-type: none"> · Neizmantojiet
Trūkst jaudas	<ul style="list-style-type: none"> • Zems gaisa spiediens <ul style="list-style-type: none"> · Pārbaudiet šļūteni un kompresoru • Trūkst smērvielas (H) <ul style="list-style-type: none"> · Izmantojiet TJEP eļļotāju
Naglas iesprūst darbarīkā	<ul style="list-style-type: none"> • Izgrūdējs (D) ir atlaists pārāk strauji, tādēļ ir sabojāts skavu stiprinājuma materiāls <ul style="list-style-type: none"> · Izgrūdēju vienmēr atlaidiet viegli • Nepareiza izmēra skavas vai arī skavu stiprinājuma papīrs ir mitrs <ul style="list-style-type: none"> · Izmantojiet tikai ieteiktās TJEP skavas, turiet tās sausumā • Saliektas skavas <ul style="list-style-type: none"> · Neizmantojiet • Vaļīga kasete, uzgaļa skrūves <ul style="list-style-type: none"> · Pievelciet visas skrūves un pārbaudiet vēlreiz • Sagatave ir pārāk cieta izvēlētajām skavām
Ja radies kāds iepriekš neaprakstīts darbības traucējums, pārtrauciet darbarīka lietošanu un sazinieties ar vietējo dīleri apkopes veikšanai.	

NAILER BRAD/FINISH TJEP

STRUZZJONIJIET TAS-SIKUREZZA U TAT-TĦADDIM

MANUTENZJONI U INDIVIDWAZZJONI TA' SOLUZZJONI

TRADUZZJONI TAL-ISTRUZZJONIJIET ORIĠINALI

Werrej

Informazzjoni importanti dwar is-sikurezza	107
Figuri	107
Punti ta' referenza.....	107
Spjegazzjoni ta' simboli	108
Twissijiet generali	108
Twissijiet ta' sikurezza ġenerali.....	108
Perikli previsti	110
Struzzjonijiet ta' tħaddim	110
Konnessjoni tal-kompressur	110
Daħħal u neħhi l-musmar.....	110
L-aġġustament tal-fond tal-penetrazzjoni tal-imsiemer	111
It-tħaddim tal-ġhodka.....	111
It-tneħħija ta' musmar imwehħel.....	111
Struzzjonijiet ta' manutenzjoni	111
Manutenzjoni ġenerali.....	111
Temp kiesaħ	112
Fżin.....	112
Rimi.....	112
Individwazzjoni ta' soluzzjoni	113



L-UŻU MHUX XIERAQ U MHUX SIKUR TAL-GĦODDA JIRRIŻULTA F'MEWT JEW F'KORRI-MENT SERJU. HUWA IMPORTANTI HAFNA LI L-OPERATUR INTIŻ TAL-GĦODDA JAQRA U JIFHEM DAN IL-MANWAL QABEL MA JĦADDEM L-GĦODDA. ŻOMM DAN IL-MANWAL DISPONIBBLI GĦAL OĦRAJN QABEL MA JUŻAW L-GĦODDA.

Jekk jogħġbok żomm dan il-manwal f'post sikur għal referenza futura.

Informazzjoni importanti dwar is-sikurezza

Il-manifattur ma jistax possibbilment jantiċipa kull ċirkostanza possibbli li tista' tinvolti periklu. It-twissijiet f'dan il-manwal, u t-tags u d-dekalkomanija mwahħla mal-ġhodka, għalhekk, mhumiex eżawrjenti. Jekk tuża proċedura, metodu ta' xogħol, jew teknika ta' tħaddim li l-manifattur ma jirrakkomandax speċifikament, għandek tiżgura li hija sikura għalik u għal oħrajn. Għandek tiżgura wkoll li l-proċedura, il-metodu ta' xogħol, jew it-teknika ta' tħaddim li tagħzel ma tagħmilx l-ġhodka mhux sikura.







Figuri

Jekk jogħġbok ara l-figuri rilevanti msemmija fl-istruzzjonijiet f'paġna 4.



Punti ta' referenza



Ara tpingġja f'paġna 4.

Simboli fil-manwal

	Is-simbolu ta' twissija ta' sikurezza jindika periklu potenzjali għal korriment personali. TWISSIJA: Tindika periklu li, jekk ma jiġix evitat, jista' jirriżulta f'mewt jew f'korriment serju.
	Aqra u ifhem it-tikketti u l-manwal tal-ghodda. Jekk tonqos milli ssegwi t-twissijiet dan jista' jwassal għal korriment serju.
	L-operaturi u persuni oħra fiż-żona tax-xogħol għandhom jilbsu protezzjoni għall-ghajnejn rezistenti għall-impatti b'ilqugh mal-ġnub.
	L-operaturi u persuni oħra li jaħdmu fiż-żona tax-xogħol għandhom jilbsu protezzjoni għas-smiġh.
	Huwa rakkomandat li l-operatur u persuni oħra li jaħdmu fiż-żona tax-xogħol jilbsu elmu bit-tikketta CE fuq is-sit tax-xogħol.
	Oqgħod attent meta l-imsieme ikunu qed jiġu sparati.



Simboli fuq l-ghodda

	Din l-ghodda għandha l-approvazzjoni CE skont l-istandards applikabbli.
	Aqra u ifhem it-tikketti u l-manwal tal-ghodda. Jekk tonqos milli ssegwi t-twissijiet dan jista' jwassal għal korriment serju.
	L-operaturi u persuni oħra fiż-żona tax-xogħol għandhom jilbsu protezzjoni għall-ghajnejn rezistenti għall-impatti b'ilqugh mal-ġnub.

	L-operaturi u persuni oħra li jaħdmu fiż-żona tax-xogħol għandhom jilbsu protezzjoni għas-smiġh.
P.MAX X BAR (XXX PSI)	Pressjoni massima tat-tħaddim
 	L-ghodda tiġi jew mgħammra bi grillu tal-isparar bit-tħabbitt jew bi grillu ta' selezzjoni. Oqgħod attent meta tużaha. L-ghodda fil-modalità tal-ħruġ bl-iskoss għandha tintuża biss għal applikazzjonijiet ta' produzzjoni.

! Twissijiet ġenerali

Twissijiet ta' sikurezza ġenerali

-  • **TWISSIJA:** Aqra t-twissijiet ta' sikurezza kollha u l-istruzzjonijiet kollha. Jekk tonqos milli ssegwi t-twissijiet u l-istruzzjonijiet dan jista' jwassal għal xokk elettriku, nar, korriment serju u/jew mewt.
- Uża l-ghodda u l-aċċessorji skont dawn l-istruzzjonijiet, filwaqt li tqis il-kundizzjonijiet tax-xogħol u x-xogħol li għandu jsir. L-użu tal-ghodda għal operazzjonijiet differenti minn dawk intiżi jista' jirriżulta f'sitwazzjoni perikoluża.
- Ibbqa' attent, ara sew dak li qed tagħmel u uża s-sens komun meta tħaddem l-ghodda. Tużax l-ghodda jekk int għajjen/a jew taħt l-influenza tad-drogi, tal-alkoħol jew ta' medikazzjoni. Mument ta' diżattenzjoni waqt li tħaddem l-ghodda jista' jirriżulta f'korriment personali serju jew fi ħsara fil-materjal.
- Ir-riskji għal persuni oħra għandhom jiġu vvalutati mill-operatur.
-  • Uża protezzjoni għall-ghajnejn bit-tikketta CE bil-protezzjoni quddiem u mal-ġnub kontra oġġetti li jtriu meta tuża, tħaddem u ssewwi l-ghodda.
-  • Uża protezzjoni għall-widnejn bit-tikketta CE hdejn jew fuq il-post tax-xogħol biex tevita l-ħsara lis-smiġh. L-esponiment mhux protett għal livelli għoljin ta' storbu jista' jikkawża telf tas-smiġh permanenti u diżabilitanti u problemi oħrajn bħal

tinnitus (żarżir, żanzin, tisfir jew hsejjes fil-widnejn). Kontrolli xierqa biex jitnaqqas ir-riskju jistgħu jinkludu azzjonijiet bħal materjali li jtaffu biex jiġi evitat li biċċiet tax-xogħol "iżarżru".

-  • Huwa rakkomandat li fuq il-post tax-xogħol tilbes protezzjoni għar-ras bit-tikketta CE.
- Hija r-responsabbiltà tal-impjegatur li jinforsa li l-utenti tal-ghodda u persunal iehor fil-viċin fuq il-post tax-xogħol jilbsu tagħmir protettiv personali bħal protezzjoni għall-ghajnejn, maskra tat-trab, żraben tas-sikurezza li ma jiżolqux, kappell iebes u/ jew protezzjoni għas-smiġh.
- Ilbes kif xieraq. Tilbix hwejjeġ jew gojjelli li jiġuk kbar. Żomm xagħrek, il-hwejjeġ u l-ingwanti tiegħek 'il bogħod minn partijiet li jiċċaqaqqu biex tevita korrimenti serji. Ilbes biss ingwanti li jiġuk sew u li jippermettu qbid u kontroll sikur tal-grillu u ta' kwalunkwe apparat ta' aġġustament iehor. Ilbes hwejjeġ li jsaħħnu meta tħaddem f'kundizzjonijiet keshin, biex iżżomm idejgħi shan u niexfin.
- Tippruvax tilhaq affarijiet mill-bogħod. Dejjem żomm saqajk sodi u l-bilanċ. Dan jippermetti kontroll ahjar tal-ghodda f'sitwazzjonijiet mhux mistennija.
- Impedixxi sparar mhux intenzjonat. Iġġorx l-ghodda meta jkollok subgħajk fuq il-grillu. Żomm subgħajk 'il bogħod mill-grillu meta ma tkunx qed tħaddem l-ghodda u meta timxi minn pozzizzjoni ta' tħaddim għal oħra.
- Irrispetta l-ghodda bħala strument tax-xogħol.

- Tkunx traskurat bl-ghodda.
- Neħhi kwalunkwe għodda użata għall-manutenzjoni jew għat-tiswija qabel ma tuża s-senter tal-arja. Għodod li jithallew imwaħħla ma' parti li tiċċaqlaq tas-senter tal-arja jistgħu jirrizultaw f'korrimment personali.
- Uża l-ghodda b'attenzjoni, għax tista' tiksah, u dan jaffettwa l-qabda u l-kontroll.
- Qatt ma għandek tuża l-ghodda fil-preżenza ta' trab, gassijiet jew dhaħen f'jammabbli. L-ghodda tista' tipproduci xrara li tista' tqabbad il-gassijiet u tikkawża nirien u ġġiegħel l-ghodda tispodi.
- Żomm il-post tax-xogħol nadif u mdawwal sew. F'postijiet bl-imbarazz u mudlama jistgħu jseħħu incidenti.
- Tużax l-ghodda jekk ma tkunx f'kundizzjoni ta' thaddim xierqa.
- Spezzjona l-ghodda qabel thaddimha biex jiddetermina li tkun f'kundizzjoni ta' thaddim xierqa. Iščekkja għal allinjament hażin, twaħħil tal-partijiet li jiċċaqilqu u għal kwalunkwe kundizzjoni oħra li tista' taffettwa t-thaddim. Thaddimx l-ghodda jekk isseħħ xi waħda mill-kundizzjonijiet imsemmija hawn fuq minħabba li tista' tikkawża ħsara.
- Meta thalli l-ghodda f'pożizzjoni ta' waqfin uża ċ-ċinturin/ir-raftering hook (G) jew halliha fuq il-ġenb tagħha stess. Thallihex tistrieħ bil-ponta ta' quddiem (B) tipponta lejn l-operatur jew xi ħadd fil-qrib.
- L-ghodda jenħtieġ li tithaddem biss minn persuni mħarrġa b'mod tekniku, li jkunu qraw u fehmu l-instrazzjonijiet ta' thaddim/sikurezza.
- Waqt li thaddem l-ghodda, żomm lit-tfal u lill-persuni ta' madwarek 'il bogħod. Id-distrazzjonijiet jistgħu jwassluk sabiex titef il-kontroll.
- Dejjem assumi li l-ghodda fiha l-imsiemer. L-immaniġġjar traskurat tal-ghodda jista' jwassal għal sparar mhux mistenni ta' msiemer u għal korrimment personali.
- Tippuntax l-ghodda lejx stess jew lejn xi ħadd fil-qrib kemm jekk ikun fiha l-imsiemer kif ukoll jekk le. L-attwazzjoni bla ħsieb tirrilaxxa l-imsiemer u dan jista' jkkawża korrimment.
- Tisfurzax l-ghodda. Uża l-ghodda x-xierqa għall-applikazzjoni tiegħek minħabba li tagħmel ix-xogħol aħjar u b'mod aktar sikur bir-rata li għaliha għiet iddisinjata.
- Ma għandekx tattwa l-ghodda sakemm din ma tkunx imqiegħda b'mod sod mal-biċċa tax-xogħol. Jekk din ma tkunx f'kontatt mal-biċċa tax-xogħol, il-musmar jista' jiġi ddevat 'il bogħod mill-mira tiegħek.
- Tużax l-ghodda fuq materjal li jkun iebs wisq jew artab wisq. Il-musmar jista' jtir minn fuq materjal iebs u jwegġa' lin-nies, materjal artab jista' jiġi ppenetrat faċilment u jwassal biex il-musmar jittajjar liberament.
- Issamarx msiemer f'imsiemer oħrajn.
- Oqgħod iżjed attent meta ddaħhal msiemer f'ħitan eżistenti jew f'partijiet oħrajn li ma jidhrux biex tevita kuntatt ma' oġġetti mohbija jew ma' persuni fuq in-naħa l-oħra (eż., wajers, pajpijiet, kejbils elettrici.)
- Wara li ddaħhal musmar, l-ghodda tista' tagħti skoss lura (tagħmel "recoil") u b'hekk tersaq 'il bogħod mill-bank tax-xogħol. Biex tnaqqas ir-riskju ta' korrimment dejjem immaniġġja r-recoil billi:
 - dejjem iżżomm il-kontroll tal-ghodda u kun lest biex tirribatti l-movimenti normali jew f'daqqa bħar-recoil.
 - thalli r-recoil tmexxi l-ghodda 'l bogħod mill-bank tax-xogħol.
 - ma tirreżistix ir-recoil sabiex l-ghodda tkun imqiegħda terġa' lura fil-bank tax-xogħol.
 - iżżomm il-wiċċ u l-partijiet tal-ġisem 'il bogħod mill-ghodda.
- Meta taħdem qrib ix-xifer ta' biċċa tax-xogħol jew f'angoli weqfin haġna, oqgħod attent li timminimizza l-qsim, il-qsim min-nofs, it-tifrik jew li l-imsiemer itiru jew jaħbtu u jiru minn fuq wiċċ, u b'hekk jikkawżaw korrimment.
- Tużax din l-ghodda biex tissikka kejbils tal-elettriku. Din l-ghodda mhijiex iddisinjata għall-installazzjoni ta' kejbil tad-dawl u tista' tagħmel ħsara lill-iżolament ta' wajers tad-dawl u b'hekk tikkawża xokk elettriku jew perikli tan-nirien. Barra minn hekk, l-ghodda mhijiex iżolata milli tiġi f'kontatt mal-potenza elettrika.
- Tużax l-ghodda biex ttwettaq xogħol ieħor barra l-funzjoni li hi intiza għaliha. B'mod speċjali, tużahex bħala martell. L-impatt fuq l-ghodda jzid ir-riskju ta' għodda bil-ħsara u r-rilaxx aċċidentali ta' msiemer.
- Tużax l-ghodda jekk it-tikketta(i) ta' twissija ta' sikurezza tkun/jkunu nieqasa/neqsin jew danneġġata/danneġġati.
- Tneħħix, tbagħbasx, jew inkella twassalx sabiex il-kontrolli tat-thaddim tal-ghodda jsiru inoperabbli. Thaddimx l-ghodda jekk xi parti mill-kontrolli li jħaddmu l-ghodda ma tkunx tista' tithaddem, tiġi skonnettjata, mibdula, jew ma taħdimx kif xieraq.
- Jenħtieġ li l-ghodda ma tiġix immodifikata sakemm dan ma jiġix awtorizzat fil-manwal jew approvat bil-miktub minn Kyocera Unimerco Fastening. In-nuqqas ta' konformità jista' jwassal għal sitwazzjonijiet perikolużi jew għal korrimmenti.
 - *Żomm idejk u ġismek 'il bogħod miż-żona tar-rilaxx tal-imsiemer (B) tal-ghodda.
- Uża biss msiemer indikati fl-ispeċifikazzjonijiet tekniċi mogħtija flimkien ma' dan il-manwal.
 - Oqgħod attent meta timmaniġġja l-imsiemer għaliex jista' jkollhom truf u ponot li jaqtgħu.
- Uża biss aċċessorji magħmula jew irrakkomandati mill-manifattur tal-ghodda, jew aċċessorji bi prestazzjoni ekwivalenti għal dawk irrakkomandati minn Kyocera Unimerco Fastening.
- Daħhal l-imsiemer wara li tikkonnettja l-kompressur sabiex timpedixxi sparar ta' msiemer mhux mistenni.
- Oqgħod attent waqt li tneħħi musmar imweħħel. Il-mekkanizmu jista' jkun taħt kompressjoni u l-musmar jista' jintreha b'saħħa waqt il-proċess tat-tneħħija ta' kundizzjoni ta' tweħħil.
- Neħhi l-arja kkompressata meta
 - L-ghodda ma tkunx qed tintuża;
 - Twettag xi manutenzjoni jew tiswija;
 - Tneħhi tweħħil;
 - Tgħolli, tbaxxi jew inkella tkun se tieħu l-ghodda f'post ġdid;

- L-ghodda tkun barra mis-superviżjoni u mill-kontroll tal-operatur
- Tneħħija tal-imsiemer mill-magażin.
- L-arja kkompressata tista' tikkawża korrimment gravi.
- Dejjem aghlaq il-provvista tal-arja, u skonnettja l-ghodda mill-provvista tal-arja meta din ma tkunx qed tintuża.
- Qatt ma għandek tippona l-arja kkompressata lejk jew lejn xi hadd ieħor.
- Dejjem uża l-plakka tal-arja tal-ghodda (H) korretta għall-ikkonnettjar tal-pajp flessibbli. Il-pressjoni trid tneħħiha mill-ghodda meta l-gonta tal-ikkonnettjar (coupling joint) tiġi skonnettjata.
- Meta tuża l-ghodda, taqbiżx il-pressjoni massima tat-tħaddim P_{max} .
- L-ghodda ma tridx tkun konnessa ma' kompressur li potenzjalment jaqbeż il-175 psi jew il-12 bar.
- It-tfal ma għandhomx jilagħbu bl-ghodda. It-tindif u l-manutenzjoni mill-utent ma għandhomx isiru minn tfal.
- Pajpjiet flessibbli ivenvnu jistgħu jikkawżaw korrimment gravi. Dejjem iċċekkja għal pajpjiet flessibbli jew fittings bil-ħsara jew mhux sodi.
- L-aħjar provvista tal-arja tinkiseb bl-użu ta' pajp tal-arja flessibbli b'dijametru ta' 3/8" jew 10 mm. Jekk il-pajp tal-arja jkun twil wisq, dan jista' jikkawża nuqqas ta' pressjoni u provvista tal-arja.
- Qatt iġġorr jew tkaxkar l-ghodda mill-pajp flessibbli tagħha.
- Żomm l-ghodda kif suppost. Jekk din ikollha ħsara, sewwiha qabel ma tużaha. Jekk jogħġbok irreferi għall-istruzzjonijiet ta' manutenzjoni għal informazzjoni dettaljata dwar il-manutenzjoni xierqa tal-ghodda.
- Jekk jogħġbok żomm l-ghodda f'kundizzjoni nadifa, imsaħ il-griz u/jew iż-żejt wara x-xogħol. Qatt ma għandek tuża likwidu għat-tindif fuq bażi ta' solvent biex tnaqqas l-ghodda. Huwa possibbli li s-solvent jiddeterjora l-komponenti tal-gomma u/jew tal-plastik ta' fuq l-ghodda. Manku u bodi tal-ghodda miksija bil-griz jistgħu jikkawżaw twaqqiġ tal-ghodda bi żball u b'hekk korrimment lil persuna fil-qrib.
- Ara li l-ghodda tiegħek tisewwa minn persuna li ssewwi kkwalfikata billi tuża biss partijiet li jiġu fornuti jew irrakkomandati minn Kyocera Unimerco Fastening. Dan jaċċerta li s-sikurezza tal-ghodda tinzamm.
- L-ghodda għandha tithaddem biss minn arja kkompressata bl-aktar pressjoni baxxa meħtieġa għall-avvanz tax-xogħol sabiex jitnaqqas l-istorbju u l-vibrazzjoni, u jiġi minimizzat it-tkaġħbir bl-użu.
- Uża biss lubrikanti rrakkomandati minn Kyocera Unimerco Fastening/l-agent ta' TJEP lokali tiegħek.
- Uża arja kkompressata biss. L-użu ta' ossiġenu jew ta' gassijiet kombustibbli għat-tħaddim tal-ghodda johlq periklu tan-nirien u splużjoni.
- Meta juża l-ghodda għal perjodi twal, l-operatur jista' jesperjenza skumdità f'dirgħajh, fi spallej, f'għonqu, jew f'partijiet oħrajn tal-ġisem.
- L-esponiment għall-vibrazzjoni jista' jikkawża ħsara li tiddivertta lin-nervituri u lill-provvista tad-demem tal-idejn u tad-dirgħajh.
- Jekk l-operatur jesperjenza sintomi bħal skumdità persistenti jew rikorrenti, uġiġh, tektik, uġiġh irqiq, tingiż, nuqqas ta' hass, sensazzjoni ta' ħruq, jew ebusija, tinjorax dawn is-sinjali ta' twissija. L-operatur għandu jikkonsulta lil professjonista fil-kura medika kkwalfikata dwar l-attivitajiet generali.
- Waqt li jkun qed juża l-ghodda, l-operatur għandu jadotta qagħda xierqa iżda ergonomika. Żomm pożizzjoni soda u evita qagħda ta' f'fikkil jew żbilanċjata.
- Żomm idejgħi hafla, iżda sikura fuq l-ghodda għaliex ir-riskju mill-vibrazzjoni jkun generalment akbar meta wieħed iżommha b'forza akbar.
- Jista' jkun hemm riskji residwi relatati ma' perikli ta' xogħol repetittivi bħat-tul taż-żmien tal-użu fir-rigward tal-pożizzjonijiet u l-forzi tax-xogħol. Għal tali informazzjoni huwa rrakkomandat li tikkonsulta EN 1005-3 u EN 1005-4.
- Żliq, tffixxil u waqgħat huma kawzi maġġuri ta' korrimment fuq il-post tax-xogħol. Oqgħod attent għall-uċuħ li jiżolqu meta tħaddem l-ghodda.
- Ipproċedi b'attenzjoni akbar f'postijiet mhux familjari. Jistgħu jkunu jeżistu perikli moħbija, bħal linji tal-elettriku jew ta' utilitajiet oħrajn.
- Jekk l-ghodda tintuża f'zona fejn hemm trab statiku, tista' xxerred it-trab u tikkawża periklu. Jekk possibbli dawwar l-egżost (E) lil hinn minn dawn iż-żoni.
- Fejn jinholqu perikli ta' trab, il-prijorità għandha tkun li jiġu kkontrollati fil-punt ta' emissjoni.

Struzzjonijiet ta' tħaddim

Konnessjoni tal-kompressur

- Ikkonnettja l-konnessjoni fuq il-pajp flessibbli tal-arja mal-plakka tal-arja tal-ghodda (H).

Dahħal u neħħi l-musmar

- Ikkonnettja l-kompressur qabel ma ddaħħal l-imsiemer. Jekk iddaħħal l-imsiemer qabel ma jiġi kkonnettjat il-kompressur, l-imsiemer jistgħu jiġu sparati bi żball. Ipponta ż-żennuna 'l bogħod minn kwalunkwe persunal u żomm is-saba' 'l bogħod mill-grillu meta timla l-fastener.
- Dahħal l-imsiemer fl-ghodda b'magażin ta' "2 stadji":
 - Dahħal l-istrixxa tal-imsiemer fil-magażin (I) sakemm l-istrippa tal-imsiemer tkun qabżet l-istopper tal-imsiemer.
 - Iqbed il-pusher sakemm ikun lil hinn mill-istopper.
 - Irrilaxxa l-pusher b'mod gentili sabiex tingaġġa l-istrixxa tal-imsiemer u ddaħħalha fil-ponta ta' quddiem.
- Neħħi l-imsiemer mill-ghodda b'magażin ta' "2 stadji":
 - Aghfas il-liver tar-rilaxx fuq il-pusher u mejjel l-ghodda sabiex iżzerżaq l-istrixxa tal-imsiemer lejn in-naħa ta' wara tal-magażin.

Perikli previsti

- L-informazzjoni għat-tweqqiġ ta' valutazzjoni tar-riskju ta' dawn il-perikli u l-implimentazzjoni ta' kontrolli xierqa hija essenzjali.
- Waqt it-tħaddim, jista' joħroġ trab mill-biċċa tax-xogħol u mis-sistema tal-imsiemer/ta' kollazzjoni.

- Aghfas l-istopper tal-imsiemer u żerżaq l-istrixxa 'l barra.
- Daħħal l-imsiemer fil-ghodda b'magażin ta' "3 stadji":
 - Iġbed il-pusher lejn il-parti ta' wara sakemm ikun illokktat mal-magażin fil-pożizzjoni fuq wara.
 - Daħħal l-istrixxa tal-imsiemer fil-magażin (I).
 - Irrilaxxa l-pusher b'mod ġentili sabiex jimbotta l-imsiemer fiż-żennuna
- Neħhi l-imsiemer mill-ghodda b'magażin ta' "3 stadji":
 - Iġbed il-pusher għall-pożizzjoni tal-illokktar ta' wara.
 - Oħroġ l-imsiemer barra mill-magażin (I).
- Daħħal l-imsiemer f'magażin li jista' jimtela mill-ġenb:
 - Attiva l-buttuna ta' taħt iż-żennuna tal-provvista tal-arja (C), u l-għatu tal-magażin (I) ikun jista' jingibed lura.
 - Daħħal l-imsiemer fil-magażin u aghlaq l-għatu tal-magażin (I).
 - Kun żgur li l-ponta tal-musmar tkun dejjem wieqfa fil-qiegħ tal-magażin.
- Żvoġta l-imsiemer mill-magażin li jista' jiġi żvujtat mill-ġenb:
 - Attiva l-buttuna ta' taħt iż-żennuna tal-provvista tal-arja (C)
 - Iġbed lura l-għatu tal-magażin (I) u neħhi l-imsiemer.

L-aġġustament tal-fond tal-penetrazzjoni tal-imsiemer

- L-ghodda tista' tiġi mgħammra b'aġġustament tal-fond tal-penetrazzjoni tal-imsiemer (A). Ittestja l-fond tal-penetrazzjoni tal-imsiemer fuq biċċa hażina għar-rimi qabel ma tibda xogħlok.
- Dawwar in-knob (A) jew uża l-hex key biex taġġusta l-fond tal-penetrazzjoni tal-imsiemer.
- Irrepeti l-proċedura ta' hawn fuq sakemm issib is-setting tal-fond tal-penetrazzjoni tal-imsiemer li tixtieq (Fig. A)

It-thaddim tal-ghodda

- L-ghodda tista' tiġi mgħammra b'wieheċ mil-grilli (F) msemmija hawn taħt:

Grillu sekwenzjali uniku

- Biex thaddem il-senter tal-imsiemer, aghfas il-brekit tas-sikurezza mal-biċċa tax-xogħol, u iġbed il-grillu.
- Biex thaddem is-senter tal-imsiemer mill-ġdid, ikollok bżonn tirrilaxxa l-brekit tas-sikurezza kompletament u tirrilaxxa l-grillu qabel ma tirrepeti l-proċedura ta' hawn fuq.

Sparar bit-thabbit



- Attiva l-grillu, habbat il-brekit tas-sikurezza mal-biċċa tax-xogħol, u jiġi sparat tir.
- Sabiex tattwa s-senter tal-imsiemer mill-ġdid, ikollok bżonn terhi l-brekit tas-sikurezza kompletament qabel ma tirrepeti l-proċedura ta' hawn fuq.

Grillu ta' selezzjoni



- L-ghodda tista' tiġi mgħammra bi grillu ta' selezzjoni. Dan jippermettitek li tagħzel bejn sparat sekwenzjali uniku u sparat bit-thabbit. Skont il-mudell tal-ghodda, dan jista' jsir jew:
 - billi l-buttuna tal-iswiċċ tinghafas 'il quddiem jew lura.
 - billi l-buttuna tal-iswiċċ tinghafas 'il barra u tiddawwar.
 - billi l-buttuna tal-iswiċċ is-sewda tinghafas 'il gewwa u x-xaft tal-iswiċċ jiġi mċaqlaq.

It-tnehhija ta' musmar imwehhel

- Fil-każ ta' musmar imwehhel, skonnettja l-provvista tal-arja qabel ma tiehu xi azzjoni. Ipponta l-ghodda lil hinn minnek jew minn xi hadd ieħor.
- Irrilaxxa l-pusher biex tevita pressjoni fuq l-istrixxa tal-imsiemer.
- Iftaħ l-għatu tal-gwida tad-driver billi tirrilaxxa l-lukkett.
- *Għal xi mudelli, neħhi ż-żewġ skorfini mill-parti ta' quddiem (D).*
- Neħhi l-musmar imwaħħal bi tnalja ġejja għall-ponta jew b'tip ta' ghodda simili. Tużax idejk biex tneħhi l-musmar.
- Issikka l-għatu tal-gwida tad-driver wara li tneħhi l-imblokk.
- *Għal xi mudelli; erga' arma l-parti ta' quddiem mill-ġdid (D).*
- Jekk ma rnexxilekx tneħhi l-musmar imwaħħal bil-metodu ta' hawn fuq, ikkuntattja lin-negozjant lokali tiegħek tat-TJEP.

Struzzjonijiet ta' manutenzjoni

Manutenzjoni ġenerali

- L-impjegatur u l-operatur huma responsabbli biex jiżguraw li l-ghodda tinzamm f'kundizzjoni ta' thaddim sikur. Barra minn hekk, il-persunal awtorizzat tas-servizz ta' TJEP jew id-distributuri ta' TJEP biss għandhom isewwu l-ghodda u jehtijilhom jużaw partijiet jew aċċessorji li huma fornuti jew irrakkomandati minn Kyocera Unimerco Fastening.
- Dejjem zomm l-ghodda f'kundizzjoni nadifa. Imsaħ il-griz jew iż-żejt b'ċarruta nadifa u xotta biex tevita t-twaqqiġ tal-ghodda bi zball.
- Uża lubrifikant ta' TJEP fil-plakka tal-arja (H) tal-ghodda mill-anqas darbtejn kuljum (skont il-frekwenza tal-użu).
- Evita kwalunkwe użu ta' likwidu għat-tindif fuq bażi ta' solvent biex tnaddaf l-ghodda, minħabba li ċertu solvent jagħmel ħsara jew idgħajjef il-partijiet komposti tal-ghodda.
- Il-viti u l-iskorfini kollha għandhom jinżammu ssikkati u mingħajr ħsara. Viti mhux issikati jistgħu jirriżultaw f'sitwazzjonijiet perikolużi u jikkawżaw korrimment personali gravi jew tkissir ta' partijiet.
- Huwa rrakkomandat li jintużaw filter u regolatur fuq il-kompressur.
- Battal it-tankijiet tal-kompressur mill-ilma ta' kuljum.
- QATT tuża ghodda jekk ikun hemm xi dubju.

Temp kiesaħ

- Meta thaddem l-ghodda f'temperaturi qrib jew taħt iż-zero, l-umdità fil-linja tal-arja tista' tiffriża u timpedixxi t-thaddim tal-ghodda.
- Naqqas il-pressjoni tal-arja għal 80 psi (5.5 bar) jew anqas.
- Nefħi l-imsiemi kollha mill-magażin.
- Ikkonnettja l-kompressur u spara mingħajr imsiemi fil-magażin, għaliex thaddim bil-mod għandu t-tendenza jsaħħan il-partijiet jiċċaqilqu.

Fiżin

- Meta l-ghodda ma tkunx qed tintuża għal perjodu estiż, applika kisja rqiqa ta' lubrikant mal-partijiet tal-azzar biex tevita s-sadid. Taħzinx l-ghodda f'ambjent tat-temp kiesaħ. Meta ma tkunx qed tintuża, l-ghodda jenħtieġ li tinħażen f'post shun u xott. Żomm 'il bogħod mit-tfal.

Rimi

- Ir-rimi tal-ghodda jrid jitwettag skont l-istruzzjonijiet mogħtija mill-awtoritajiet lokali.

Individwazzjoni ta' soluzzjoni

Status	Azzjoni
L-ghodda taħdem b'mod normali iżda ma ddahħal il-musmar sal-livell lixx tal-biċċa tax-xogħol.	<ul style="list-style-type: none"> • Aġġusta s-setting tal-fond tal-penetrazzjoni tal-imsiemer sal-aktar punt fond • Immassimizza l-pressjoni tal-arja (il-pressjoni massima hija speċifikata fuq l-ghodda) • Il-biċċa tax-xogħol hija iebes wisq għat-tul magħżul tal-imsiemer.
Il-musmar jiddahħal sal-livell lixx tal-biċċa tax-xogħol, b'veloċità normali, iżda meta tiżdied il-veloċità, ma jiddahħalx sal-livell lixx tal-biċċa tax-xogħol.	<ul style="list-style-type: none"> • Immassimizza l-pressjoni tal-arja (il-pressjoni massima hija speċifikata fuq l-ghodda) • Uża pajp flessibbli tal-provvista tal-arja b'dijametru ta' gewwa akbar. • Uża pajp flessibbli tal-provvista tal-arja iqsar. • Aqleb għal kompressur bi provvista tal-arja akbar
Il-musmar jiddahħal fil-fond wisq fil-biċċa tax-xogħol.	<ul style="list-style-type: none"> • Ċaqlaq iż-żennuna 'l isfel sabiex tnaqqas il-fond tad-dhul. • Naqqas il-pressjoni tal-arja.
L-ghodda qiegħda trixxi l-arja	<ul style="list-style-type: none"> • Viti tal-parti ta' quddiem mhux issikkati <ul style="list-style-type: none"> · Issikka l-viti u erga' ċcekkja • Viti tal-kappa mhux issikkati <ul style="list-style-type: none"> · Issikka l-viti u erga' ċcekkja • Gasket jew siġill bil-hsara <ul style="list-style-type: none"> · Ibdel il-gasket jew is-siġill
L-ghodda qed tiġi sparata iżda mhumiex herġin imsiemer minnha	<ul style="list-style-type: none"> • Ffmiieg fil-parti ta' quddiem (B) <ul style="list-style-type: none"> · Naddaf il-parti ta' quddiem • Magažin mahmuġ/vojt (I) <ul style="list-style-type: none"> · Naddaf il-magažin • Arja ristretta/fluss tal-arja inadegwat <ul style="list-style-type: none"> · Iċċekkja l-pajp flessibbli u l-kompressur • Nuqqas ta' lubrikant <ul style="list-style-type: none"> · Uża lubrikatur ta' TJEP • Imsiemer qosra wisq jew qies hażin għall-ghodda <ul style="list-style-type: none"> · Uża msiemer ta' TJEP irrakkomandati biss • Imsiemer mgħawwġin <ul style="list-style-type: none"> · Tużahomx
L-imsiemer mhux deħlin	
Nuqqas ta' potenza elettrika	<ul style="list-style-type: none"> • Pressjoni tal-arja baxxa <ul style="list-style-type: none"> · Iċċekkja l-pajp flessibbli u l-kompressur • Nuqqas ta' lubrikant (H) <ul style="list-style-type: none"> · Uża lubrikatur ta' TJEP
Imsiemer jehlu fl-ghodda	<ul style="list-style-type: none"> • Il-Pusher (D) ġie rilaxxat b'mod qawwi wisq u għalhekk għamel hsara lill-materjal ta' kollazzjoni tal-imsiemer. <ul style="list-style-type: none"> · Dejjem irrilaxxa l-pusher b'mod ġentili • Daqs hażin ta' msiemer jew il-karta tal-kollazzjoni tal-imsiemer hija niedja <ul style="list-style-type: none"> · Uża msiemer irrakkomandati ta' TJEP biss u Żomm l-imsiemer xotti · Tużahomx • Imsiemer mgħawwġin <ul style="list-style-type: none"> · Tużahomx • Magažin, viti tal-parti ta' quddiem mhux issikkati <ul style="list-style-type: none"> · Issikka l-viti kollha u erga' ċcekkja • Il-biċċa tax-xogħol hija iebes wisq għat-tul magħżul tal-imsiemer.
<p>Għal nuqqas ta' funzjonament mhux fis-sitwazzjonijiet t'hawn fuq, jekk jogħġbok ieqaf uża l-ghodda u kkuntattja lin-negozjant lokali tiegħek għal servis.</p>	

TJEP-BRAD/FINISHNAILERS

VEILIGHEIDS- EN BEDIENINGSINSTRUCTIES

ONDERHOUD EN PROBLEEMOPLOSSING

VERTALING VAN DE ORIGINELE INSTRUCTIES

Inhoudsopgave

Belangrijke veiligheidsinformatie.....	114
Afbeeldingen.....	114
Belangrijke onderdelen.....	114
Toelichting bij de symbolen.....	115
Algemene waarschuwingen.....	115
Algemene veiligheidswaarschuwingen.....	115
Voorzienbare gevaren.....	117
Bedieningsinstructies.....	117
Compressor aansluiten.....	117
Spijkers plaatsen en uitnemen.....	117
Indrijfdiepte instellen.....	118
Het apparaat gebruiken.....	118
Een vastgelopen spijker verwijderen.....	118
Onderhoudsinstructies.....	118
Algemeen onderhoud.....	118
Koud weer.....	119
Opslag.....	119
Afvoeren.....	119
Problemen verhelpen.....	120



VERKEERD EN ONVEILIG GEBRUIK VAN HET APPARAAT HEEFT ERNSTIGE LETSELS OF DE DOOD TOT GEVOLG. HET IS UITERST BELANGRIJK DAT DE BEOOGDE GEBRUIKER VAN HET APPARAAT DEZE HANDLEIDING HEEFT GELEZEN EN BEGREPEN VOORDAT HIJ/ZIJ HET APPARAAT GAAT GEBRUIKEN. ZORG DAT DEZE HANDLEIDING BESCHIKBAAR IS VOOR ANDEREN VOORDAT ZIJ HET APPARAAT GAAN GEBRUIKEN.

Bewaar deze handleiding op een veilige plaats zodat u deze opnieuw kunt nalezen.

Belangrijke veiligheidsinformatie

De fabrikant kan onmogelijk alle mogelijke omstandigheden voorzien die een gevaar kunnen inhouden. De waarschuwingen in deze handleiding en op de tags en stickers die op de compressor zijn aangebracht, zijn daarom niet volledig. Als u een procedure, werkmethode of bedieningstechniek gebruikt die de fabrikant niet specifiek aanbeveelt, moet u ervoor zorgen dat deze veilig is voor u en anderen. U moet er ook voor zorgen dat de door u gekozen procedure, werkwijze of bedieningstechniek de compressor niet onveilig maakt.

Afbeeldingen







De relevante afbeeldingen die in de instructies zijn vermeld, vindt u op pagina 4.

Belangrijke onderdelen



Zie de tekening op pagina 4.

Toelichting bij de symbolen

Symbolen in de handleiding



	Het veiligheidswaarschuwingssymbool geeft een potentieel gevaar voor persoonlijk letsel aan. WAARSCHUWING: Geeft een gevaar aan dat, indien het niet wordt vermeden, de dood of ernstig letsel tot gevolg kan hebben.
	Lees en begrijp de handleiding en labels van het apparaat. Het niet-naleven van de waarschuwingen kan ernstig letsel tot gevolg hebben.
	Gebruikers van het apparaat en andere personen in de werkomgeving, moeten slagvaste oogbeschermers met zijschilden dragen.
	Gebruikers van het apparaat en andere personen in de werkomgeving, moeten gehoorbescherming dragen.
	Het wordt geadviseerd dat de gebruiker van het apparaat en andere personen in de werkomgeving, helmen dragen die zijn voorzien van CE-markering.
	Wees voorzichtig wanneer spijkers worden afgevuurd.

Symbolen op het apparaat

	Dit apparaat is CE-goedgekeurd, volgens de hiervoor toepasbare normen.
	Lees en begrijp de handleiding en labels van het apparaat. Het niet-naleven van de waarschuwingen kan ernstig letsel tot gevolg hebben.
	Gebruikers van het apparaat en andere personen in de werkomgeving, moeten slagvaste oogbeschermers met zijschilden dragen.

	Gebruikers van het apparaat en andere personen in de werkomgeving, moeten gehoorbescherming dragen.
P.MAX X BAR (XXX PSI)	Maximale bedrijfsdruk
	Het apparaat is uitgerust met contactvuur (bump fire) of een schakelbare trekker. Wees voorzichtig bij gebruik van het apparaat. Apparaten in de contactvuurmodus mogen uitsluitend worden gebruikt voor productietoepassingen.

 **Algemene waarschuwingen**
Algemene veiligheidswaarschuwingen

-  • **WAARSCHUWING:** lees alle veiligheidswaarschuwingen en alle instructies. Het niet naleven van de waarschuwingen en instructies kan elektrische schok, brand, ernstig letsel en/of de dood tot gevolg hebben.
- Gebruik het apparaat en de accessoires in overeenstemming met deze instructies en houd rekening met de werkomstandigheden en de uit te voeren werkzaamheden. Indien u het apparaat gebruikt voor een ander doel dan waarvoor het apparaat is bedoeld, kan dit leiden tot gevaarlijke situaties.
- Let goed op, sta stil bij wat u doet en gebruik uw gezond verstand wanneer u het apparaat gebruikt. Gebruik het gereedschap niet als u moe bent of onder invloed bent van drugs, alcohol of medicijnen. Wanneer u afgeleid raakt tijdens het gebruik van het apparaat, kan dit leiden tot ernstig persoonlijk letsel.
- De gebruiker moet de risico's voor anderen inschatten.
 -  • Gebruik oogbescherming met zijschilden voorzien van een CE-markering als bescherming tegen wegliepende objecten bij het hanteren, gebruiken en onderhouden van het apparaat.
 -  • Gebruik gehoorbescherming voorzien van een CE-markering op of nabij de werkplek om ge-

hoorschade te voorkomen. Blootstelling aan hoge geluidsniveaus zonder gehoorbescherming kan permanent, invaliderend gehoorverlies en andere gehoorschade zoals tinnitus (zoals piep-, sis-, fluit-, brom- of ruistonen in één of beide oren) veroorzaken. Passende risicobeperkende maatregelen zijn onder meer geluiddempende materialen om te voorkomen dat werkstukken gaan "rinkelen".

-  • Het is raadzaam om op de werkplek een helm met CE-markering te dragen.
- Het is de verantwoordelijkheid van de werkgever dat alle gebruikers van het apparaat en alle omstanders op de werkplek worden verplicht tot het dragen van persoonlijke beschermingsmiddelen zoals oogbescherming, een stofmasker, veiligheidsschoenen met antislipzolen, een helm en/of gehoorbescherming.
- Draag geschikte kleding. Draag geen loszittende kleding of sieraden. Houd uw haar, kleding en handschoenen uit de buurt van bewegende onderdelen om ernstig letsel te voorkomen. Draag uitsluitend handschoenen die u voldoende gevoel geven en waarmee u de trekker en stelmecanismes veilig kunt bedienen. Draag warme kleding als het koud is zodat uw handen warm en droog blijven.
- Reik niet te ver. Zorg dat u te allen tijde stevig op de grond staat. Hierdoor kunt u het apparaat beter onder controle houden in onverwachte situaties.

- Voorkom dat u het apparaat per ongeluk afvuurt. Draag het apparaat nooit met uw vinger aan de trekker. Houd nooit uw vinger aan de trekker als u het apparaat niet gebruikt en als u het van de ene werkpositie in de andere verplaatst.
- Beschouw het apparaat als een werktuig.
- Gebruik het nooit om mee te dollen.
- Verwijder voor gebruik van het pneumatisch spijkerpistool alle gereedschappen die u hebt gebruikt voor onderhoud of reparatie. Indien u gereedschap op een bewegend onderdeel van het pneumatisch spijkerpistool laat zitten, kan persoonlijk letsel het gevolg zijn.
- Ga zorgvuldig met het apparaat om omdat dit koud kan worden waardoor de grip en controle kan worden aangetast.
- Gebruik het apparaat nooit bij ontvlambare stof, gasen of dampen. Het apparaat kan een vonk veroorzaken waardoor gassen zouden kunnen ontsteken met brand en explosie van het apparaat tot gevolg.
- Houd het werkgebied schoon en goed verlicht. Ongelukken vinden vaker plaats in rommelige of slecht verlichte gebieden.
- Gebruik het apparaat nooit als het niet in onberispelijke, werkende staat verkeert.
- Controleer het apparaat voor gebruik, zodat u zeker weet dat het in onberispelijke, werkende staat verkeert. Controleer of bewegende onderdelen correct zijn uitgelijnd, niet vastlopen, en of er geen andere omstandigheden zijn die de werking kunnen beïnvloeden. Gebruik het apparaat nooit als u een van de hiervoor vermelde situaties constateert omdat dit tot een storing kan leiden.
- Als u het apparaat in de rustpositie houdt, moet u de riem/steunhaak (G) gebruiken of het apparaat op de zijkant leggen. Zet het apparaat nooit neer met de neus (B) richting de gebruiker of omstanders.
- Uitsluitend technisch onderwezen personen die de gebruiks- en veiligheidsinstructies hebben gelezen en begrepen mogen het apparaat gebruiken.
- Houd kinderen en omstanders op afstand als u het apparaat gebruikt. Als u afgeleid raakt, kunt u de controle over het apparaat verliezen.
- Ga er altijd van uit dat het apparaat met spijkers is gevuld. Onzorgvuldige omgang met het apparaat kan ertoe leiden dat spijkers onverwacht worden afgeschoten en persoonlijk letsel veroorzaken.
- Richt het apparaat nooit op uzelf of omstanders, of het apparaat nu met spijkers is gevuld of niet. Onverwachte activering kan ertoe leiden dat spijkers worden afgeschoten en letsel veroorzaken.
- Forceer het apparaat nooit. Gebruik altijd het juiste apparaat zodat de taak beter, sneller en veiliger kan worden uitgevoerd.
- Activeer het apparaat nooit tenzij deze stevig tegen het werkstuk is geplaatst. Als het apparaat geen contact maakt met het werkstuk, kan de spijker afketsen en van uw doel weg schieten.
- Gebruik het apparaat nooit bij te harde of te zachte materialen. Bij harde materialen ketsen de spijkers mogelijk af en kunnen persoonlijk letsel veroorzaken.
- Zacht materiaal kan gemakkelijker door de spijkers worden doordrongen waardoor deze wegvliegen.
- Drijf spijkers niet tegen andere spijkers.
- Wees extra voorzichtig als u spijkers in bestaande wanden of andere harde oppervlakken drijft om contact met verborgen voorwerpen (zoals draden, leidingen, elektrische kabels) of personen aan de andere kant te voorkomen.
- Nadat een spijker is afgeschoten, kan het apparaat terugslaan waardoor het van het werkvlak af beweegt. Om het letselrisico te verminderen altijd de terugslag opvangen door:
 - het apparaat altijd onder controle te houden en alert te zijn op normale of plotselinge bewegingen zoals terugslag;
 - toe te staan dat het apparaat door de terugslag van het werkoppervlak af beweegt;
 - de terugslag niet tegen te houden zodat het apparaat wordt teruggedrongen in het werkoppervlak;
 - uw gezicht en lichaamsdelen uit de buurt van het apparaat te houden.
- Ga bij werkzaamheden aan de rand van een werkstuk of in scherpe hoeken voorzichtig te werk om schiften, splijten, splinteren, wegvliegen of afketsen van spijkers en dus letsel te voorkomen.
- Gebruik dit apparaat nooit om elektrische kabels vast te zetten. Het apparaat is niet ontwikkeld voor elektrische kabels en kan de isolatie ervan beschadigen met elektrische schok of brandgevaar tot gevolg. Bovendien is het apparaat niet geïsoleerd tegen contact met elektriciteit.
- Gebruik het apparaat nooit voor andere doeleinden dan waarvoor het is bedoeld. Gebruik het in het bijzonder niet als hamer. Slagen op het apparaat vergroten het risico op beschadigingen en onbedoeld afvuren van spijkers.
- Gebruik het apparaat nooit met ontbrekende of beschadigde veiligheidswaarschuwingsetiket(s).
- Verwijder of knoei niet met bedieningselementen en doe ook niets anders waardoor ze onbruikbaar worden. Gebruik het apparaat niet als een deel van de bedieningselementen onbruikbaar, ontkoppeld of gewijzigd is, of als ze niet onberispelijk werken.
- Modificeer het apparaat niet tenzij dit volgens de handleiding is toegestaan of na schriftelijke goedkeuring van Kyocera Unimerco Fastening. Niet-naleving kan gevaarlijke situaties of letsel tot gevolg hebben.
-  Hou uw handen en lichaam uit de buurt van de vuurmond (B) van het apparaat.
- Gebruik uitsluitend spijkers uit de technische specificaties die bij deze handleiding zijn meegeleverd.
 - Wees voorzichtig bij de omgang met de spijkers, omdat ze scherpe randen en punten kunnen hebben.
- Gebruik uitsluitend accessoires die zijn gemaakt of worden aanbevolen door de fabrikant van het apparaat, of accessoires met vergelijkbare prestaties die worden aanbevolen door Kyocera Unimerco Fastening.
- Plaats de spijkers nadat u de compressor hebt aangesloten om onverwacht afvuren van spijkers te voorkomen.

- Wees voorzichtig bij het verwijderen van een vastgelopen spijker. Het mechanisme kan onder druk staan en de spijker kan bij een poging om de blokkade te verhelpen met kracht worden afgeschoten.
- Koppel de perslucht los als:
 - het apparaat niet wordt gebruikt;
 - onderhoud of reparatie wordt uitgevoerd;
 - er een blokkade verholpen wordt;
 - het apparaat wordt opgetild, neergezet of anderszins verplaatst;
 - het apparaat niet onder toezicht of controle van de gebruiker is;
 - spijkers uit het magazijn verwijderd worden.
- Perslucht kan ernstig letsel veroorzaken.
- Schakel de luchttoevoer altijd uit en koppel het apparaat los van de luchttoevoer, als het niet wordt gebruikt.
- Richt perslucht nooit op uzelf of anderen.
- Gebruik altijd de juiste persluchtinlaat (H) voor de slangkoppeling. Maak het apparaat drukvrij voordat de koppeling wordt losgemaakt.
- Tijdens het gebruik van het apparaat mag de maximale werkdruk P_{max} niet worden overschreden.
- Het apparaat mag niet worden aangesloten aan een compressor waarvan de druk 175 psi of 12 bar kan overschrijden.
- Laat nooit kinderen met het apparaat spelen. Laat het apparaat nooit door kinderen reinigen of onderhouden.
- Rondslaande slangen kunnen ernstig letsel veroorzaken. Controleer altijd op beschadigde of loszittende slangen en fittingen.
- Een optimale luchttoevoer wordt verkregen met een luchtslang met een diameter van 3/8" of 10 mm. Als de luchtslang te lang is, is de druk mogelijk te laag en de luchttoevoer te gering.
- Draag of sleep het apparaat nooit aan de slang.
- Onderhoud het apparaat zorgvuldig. Als het apparaat is beschadigd, moet het voor gebruik worden gerepareerd. Raadpleeg de onderhoudsinstructies voor uitgebreide informatie over het correcte onderhoud van het apparaat.
- Houd het apparaat schoon. Veeg vet en/of olie af na afloop van de werkzaamheden. Gebruik een reinigingsmiddel op oplosmiddelbasis om het apparaat te reinigen. Het oplosmiddel kan de rubberen en/of kunststof componenten van het apparaat aantasten. Een vette handgreep en bezuizing kan ertoe leiden dat het apparaat per ongeluk valt en er omstanders gewond raken.
- Laat uw apparaat onderhouden door een gekwalificeerde onderhoudsmonteur en gebruik uitsluitend onderdelen die door Kyocera Unimerco Fastening worden geleverd of aanbevolen. Hierdoor blijft de veiligheid van het apparaat gewaarborgd.
- Gebruik het apparaat alleen met perslucht met de laagste druk die nodig is voor het werk, om lawaai en trillingen te reduceren en slijtage te minimaliseren.
- Gebruik uitsluitend smeermiddelen die door Kyocera Unimerco Fastening/uw TJEP-dealer worden aanbevolen.
- Gebruik uitsluitend perslucht. Het gebruik van zuur-

stof of brandbare gassen met het apparaat levert een brand- en explosiegevaar op.

Voorzienbare gevaren

- Informatie voor een risicobeoordeling van deze gevaren en implementatie van geschikte controles is essentieel.
- Tijdens het gebruik kan afval van het werkstuk en het spijker-/verzamelstelsel worden afgevoerd.
- Als het apparaat langdurig wordt gebruikt, kan de gebruiker last krijgen van zijn armen, schouders, nek of andere lichaamsdelen.
- Blootstelling aan trillingen kan de zenuwen en bloedtoevoer naar de handen en armen invaliderend beschadigen.
- Als de gebruiker symptomen ervaart zoals een aanhoudend of terugkerend ongemak, pijn, bonzen, tintelen, gevoelloosheid, een branderig gevoel of stijfheid, moet de gebruiker deze tekenen serieus nemen. De gebruiker dient dan een gekwalificeerde medische professional te consulteren met betrekking tot de algemene activiteiten.
- Als de gebruiker het apparaat gebruikt, moet deze een geschikte maar ergonomische houding aannemen. Zorg voor een stevige stand en vermijd vreemde of onevenwichtige lichaamshoudingen.
- Houd het apparaat lichtjes maar veilig vast omdat het risico van trillingen doorgaans groter is als de grip steviger is.
- Er blijven altijd restrisico's bestaan die verband houden met risico's door repetitief werk zoals de duur van de werkzaamheden en de werkhouding en krachten. Het is raadzaam om EN 1005-3 en EN 1005-4 te raadplegen voor informatie hieromtrent.
- Uitglijden, struikelen en vallen zijn de belangrijkste oorzaken van verwondingen door arbeidsongevallen. Let op gladde oppervlakken als u met het apparaat werkt.
- Ga in onbekende omgevingen extra voorzichtig te werk. Er kunnen verborgen gevaren zijn zoals stroomkabels of andere nutsleidingen.
- Als u het gereedschap gebruikt in gebieden met statisch geladen stof, kan de stof worden verspreid en een gevaar opleveren. Draai de uitlaat (E) indien mogelijk weg van deze zones.
- Als stof een gevaar oplevert, moet dit al bij het vrijkomen onder controle worden gehouden.

Bedieningsinstructies

Compressor aansluiten

- Sluit de koppeling van de luchtslang aan op de luchtinlaat van het apparaat (H).

Spijkers plaatsen en uitnemen

- Sluit de compressor aan voordat u de spijkers plaatst. Als u de spijkers plaatst voordat de compressor is aangesloten, kan het zijn dat de spijkers per ongeluk worden afgeschoten. Richt de vuurmond nooit op personen en houd uw vinger tijdens het plaatsen van de spijkers niet aan de trekker.

- Laad de spijkers in het apparaat met een "tweetraps" magazijn:
 - Schuif de spijkerstrip in het magazijn (I) totdat de spijkerstrip voorbij de spijkerstop is.
 - Trek aan de stoter, totdat deze voorbij de spijkerstop is.
 - Laat langzaam de stoter los, om de spijkerstrip door te voeren naar de neus.
- Verwijder de spijkers uit het apparaat met een "tweetraps" magazijn:
 - Druk op de ontgrendelingshendel op de stoter en kantel het apparaat, zodat de spijkerstrip naar de achterkant van het magazijn schuift.
 - Druk de spijkerstop in en schuif de spijkerstrip uit het apparaat.
- Laad de spijkers in het apparaat met een "drietrap" magazijn:
 - Trek de stoter naar achteren totdat deze is vergrendeld aan het magazijn in de achterste stand.
 - Schuif de spijkerstrip in het magazijn (I).
 - Laat langzaam de stoter los om de spijkers in de neus te duwen.
- Verwijder de spijkers uit het apparaat met een "drietrap" magazijn:
 - Trek de stoter naar de achterste vergrendelstand.
 - Schuif de spijkers uit het magazijn (I).
- Laad de spijkers in het apparaat met een aan de zijkant geladen magazijn:
 - Activeer de knop onder de luchttoevoernippel (C). De magazijnkap (I) kan nu naar achteren worden getrokken.
 - Laad de spijkers in het magazijn en sluit de magazijnkap (I).
 - Zorg dat de punt van de spijker altijd naar de onderkant van het magazijn wijst.
- Verwijder de spijkers uit het apparaat met een aan de zijkant geladen magazijn:
 - Activeer de knop onder de luchttoevoernippel (C)
 - Trek de magazijnkap naar achteren (I) en verwijder de spijkers.

Indrijfdiepte instellen

- Het apparaat is voorzien van een instelmogelijkheid (A) voor de indrijfdiepte. Test de indrijfdiepte voor aanvang van de werkzaamheden op een stuk afval.
- Stel de indrijfdiepte in door aan de knop (A) te draaien of door middel van een inbussleutel.
- Herhaal de bovengenoemde procedure tot u de gewenste indrijfdiepte hebt ingesteld (afb. A).

Het apparaat gebruiken

- Het apparaat kan worden uitgerust met een van de hierna genoemde trekkers (F):

Trekkervuur

- Om de spijker af te vuren moet u de veiligheidsbeugel tegen het werkstuk drukken en de trekker overhalen.
- Om de spijker opnieuw af te vuren, moet u de veiligheidsbeugel en de trekker loslaten. Pas daarna kunt u de voorgaande procedure herhalen.

Contactvuur (bump fire)



- Activeer de trekker en druk de veiligheidsbeugel tegen het werkstuk om een schot af te vuren.
- Om de spijker opnieuw af te vuren, moet u de veiligheidschakelaar volledig ontgrendelen. Pas daarna kunt u de voorgaande procedure herhalen.

Schakelbare trekker



- Het apparaat kan worden uitgerust met een schakelbare trekker. Hierdoor kunt u omschakelen tussen een trekkervuur en contactvuur. Afhankelijk van het model apparaat, doet u dit door:
 - de schakelknop naar voren of naar achteren te duwen.
 - de schakelknop naar buiten te duwen en te draaien.
 - de zwarte schakelknopbout naar binnen te draaien en de schakelas te draaien.

Een vastgelopen spijker verwijderen

- Bij een vastgelopen spijker moet u de luchttoevoer loskoppelen voordat u verdere acties gaat ondernemen. Richt het apparaat altijd van u zelf en anderen af.
- Ontgrendel de stoter om druk op de spijkerstrip te vermijden.
- Maak de grendel los en open de stoterkap.
- *Bij sommige modellen: verwijder de schroeven in de neus (D).*
- Verwijder de vastgelopen spijker met een punttang of vergelijkbaar gereedschap. Verwijder de spijkers nooit met de hand.
- Nadat u de blokkering hebt verholpen, moet u de stoterkap weer vastzetten.
- *Bij sommige modellen: hermonteer de neus (D).*
- Als het niet lukt om de vastgelopen spijker op de beschreven manier te verwijderen, moet u contact opnemen met uw TJEP-dealer.

Onderhoudsinstructies

Algemeen onderhoud

- De werkgever en de bediener zijn ervoor verantwoordelijk dat het apparaat in veilige werkende staat wordt gehouden. Bovendien mogen uitsluitend geautoriseerde servicemonteurs van TJEP of TJEP-dealers het apparaat repareren. Er mogen uitsluitend onderdelen of accessoires worden gebruikt die door Kyocera Unimerco Fastening worden geleverd of aanbevolen.
- Houd het apparaat te allen tijde schoon. Veeg vet of olie af met een droge, schone doek om te voorkomen dat u het apparaat per ongeluk laat vallen.
- Smeer de luchtinlaat (H) van het apparaat minimaal twee keer per dag met TJEP-smeermiddel (afhankelijk van de gebruiksfrequentie).
- Gebruik nooit reinigingsmiddelen op oplosmiddelbasis om het apparaat te reinigen omdat bepaalde oplosmiddelen de composietmaterialen van het apparaat kunnen beschadigen of verzwakken.
- Alle bouten en moeren moeten vastzitten en onbe-

schadigd zijn. Losse bouten kunnen tot gevaarlijke situaties leiden en ernstig letsel of beschadigde onderdelen veroorzaken.

- Het is raadzaam om een compressor met filter en regelaar te gebruiken.
- Tap het water in de compressortanks dagelijks af.
- Gebruik een apparaat bij twijfel NOOIT.

Koud weer

- Als het apparaat wordt gebruikt in lagen rond of onder het vriespunt, kan het vocht in de luchtleiding bevroren waardoor het apparaat niet werkt.
- Verlaag de luchtdruk tot 80 psi (5,5 bar) of lager.
- Verwijderen alle spijkers uit het magazijn.
- Sluit de compressor aan en vuur het lege apparaat af, omdat de bewegende onderdelen door een lage snelheid vaak opwarmen.

Opslag

- Als het apparaat langdurig niet wordt gebruikt, moet u de stalen onderdelen voorzien van een dunne laag olie om roesten te voorkomen. Bewaar het apparaat niet in een koude omgeving. Als het apparaat niet wordt gebruikt, moet u het apparaat op een warme en droge plaats bewaren. Houd het apparaat buiten bereik van kinderen.

Afvoeren

- Neem bij het afvoeren van het apparaat de voorschriften van de lokale autoriteiten in acht.

Problemen verhelpen

Status	Actie
Het apparaat werkt normaal maar drijft de spijkers er niet helemaal in.	<ul style="list-style-type: none"> • Stel de indrijfdiepte in op de diepste stand • Maximaliseer de luchtdruk (maximale luchtdruk is aangegeven op het apparaat) • Het werkstuk is te hard voor de gekozen spijkerlengte.
De spijkers worden bij normale snelheid helemaal ingedreven, maar bij een verhoging van snelheid worden deze niet helemaal ingedreven.	<ul style="list-style-type: none"> • Maximaliseer de luchtdruk (maximale luchtdruk is aangegeven op het apparaat) • Gebruik een luchttoevoerslang met een grotere binnendiameter. • Gebruik een kortere luchttoevoerslang. • Maak gebruik van een compressor met een grotere luchttoevoer
De spijker wordt te diep in het werkstuk gedreven.	<ul style="list-style-type: none"> • Beweeg de neus naar beneden om de drijfdiepte te verminderen. • Verlaag de luchtdruk.
Het apparaat lekt lucht	<ul style="list-style-type: none"> • Loszittende neusbouten <ul style="list-style-type: none"> · Draai de bouten vast en controleer opnieuw • Loszittende de dopbouten <ul style="list-style-type: none"> · Draai de bouten vast en controleer opnieuw • Beschadigde afdichting of pakking <ul style="list-style-type: none"> · Vervang de afdichting of pakking
Het apparaat vuurt geen spijkers af	<ul style="list-style-type: none"> • Vuil in de neus (B) <ul style="list-style-type: none"> · Reinig de neus • Vuil/leeg magazijn (I) <ul style="list-style-type: none"> · Reinig het magazijn • Luchtrestrictie/onvoldoende luchtstroom <ul style="list-style-type: none"> · Controleer de slang en compressor
Geen aanvoer van spijkers	<ul style="list-style-type: none"> • Geen smering <ul style="list-style-type: none"> · Gebruik TJEP-smeermiddel • Te korte of verkeerde maat spijkers voor het apparaat <ul style="list-style-type: none"> · Gebruik alleen de aanbevolen TJEP-spijkers • Gebogen spijkers <ul style="list-style-type: none"> · Niet gebruiken
Geen kracht	<ul style="list-style-type: none"> • Te lage luchtdruk <ul style="list-style-type: none"> · Controleer de slang en compressor • Geen smering (H) <ul style="list-style-type: none"> · Gebruik TJEP-smeermiddel
Spijkers lopen vast in het apparaat	<ul style="list-style-type: none"> • Stoter (D) is te grof losgelaten en heeft hierdoor het spijkerverzamelmateriaal beschadigd. <ul style="list-style-type: none"> · Laat de stoter altijd voorzichtig los • Verkeerde maat spijkers of spijkerverzamel papier is nat <ul style="list-style-type: none"> · Gebruik alleen de aanbevolen TJEP-spijkers en houdt spijkers droog • Gebogen spijkers <ul style="list-style-type: none"> · Niet gebruiken • Loszittend magazijn, neusbouten <ul style="list-style-type: none"> · Draai alle bouten vast en controleer opnieuw • Het werkstuk is te hard voor de gekozen spijker
Neem voor reparatie van andere dan de hiervoor genoemde defecten contact op met uw vakhandelaar.	

TJEP BRAD/DYKKERTPISTOLER

SIKKERHETS- OG BRUKSANVISNING

VEDLIKEHOLD OG FEILSØKING

OVERSETTELSE AV DEN ORIGINALE ANVISNINGEN

Innholdsfortegnelse

Viktig sikkerhetsinformasjon	121
Illustrasjoner	121
Nøkkeldeler	121
Forklaring av symboler	122
Generelle advarsler	122
Forventet risiko	124
Brukerveiledning	124
Tilkobling av kompressoren	124
Fylle på og tømme pistolen	124
Justering av innslagsdybde	125
Bruke verktøyet	125
Fjerne et fastkilt festemiddel	125
Vedlikeholdsinstruksjoner	125
Generelt vedlikehold	125
Kaldt vær	125
Lagring	125
Kassering	125
Feilsøking	126



URIKTIG OG USIKKER BRUK AV VERKTØYET VIL FØRE TIL DØDSFALL ELLER ALVORLIG PERSONSKADE. DET ER SVÆRT VIKTIG AT DEN TILTENKTE BRUKEREN AV VERKTØYET LESER OG FORSTÅR DENNE BRUKSANVISNINGEN FØR BRUK AV VERKTØYET. OPPBEVAR DENNE BRUKSANVISNINGEN TILGJENGELIG FOR ANDRE FØR DE BRUKER VERKTØYET.

Oppbevar denne bruksanvisningen på et trygt sted for fremtidig referanse.

Viktig sikkerhetsinformasjon

Produsenten kan ikke forutse enhver mulig omstendighet som kan medføre en risiko. Advarslene i denne håndboken og etikettene og klistremerkene som er festet på kompressoren, er derfor ikke utfyllende. Hvis du bruker en prosedyre, arbeidsmetode eller driftsteknikk som produsenten ikke anbefaler spesifikt, må du forsikre deg om at den er sikker for deg selv og andre. Du må også forsikre deg om at prosedyren, arbeidsmetoden eller driftsteknikken du velger, ikke gjør kompressoren usikker.

Illustrasjoner







Du finner de relevante illustrasjonene som det henvises til, i instruksjonene på side 4.

Nøkkeldeler



Se tegning på side 4.



Forklaring av symboler

Symboler i håndboken

	Sikkerhetsvarselssymbolet indikerer en potensiell fare for personlig sikkerhet. ADVARSEL: Indikerer en fare som kan føre til dødsfall eller alvorlig personskade hvis den ikke unngås.
	Les og forstå all merking på verktøyet og i håndboken. Hvis man ikke følger alle instruksjonene nedenfor kan det føre til alvorlig personskade.
	Operatører og andre i arbeidsområdet skal ha slagfast øyebeskyttelse med sideskjold.
	Operatører og andre i arbeidsområdet skal ha hørselsvern.
	Det anbefales at operatør og andre i arbeidsområdet bruker CE-merket hjelm på arbeidsplassen.
	Vær forsiktig når spiker avfyres.

Symboler på verktøyet

	Dette verktøyet er CE-godkjent i henhold til gjeldende standarder.
	Les og forstå all merking på verktøyet og i håndboken. Hvis man ikke følger alle instruksjonene nedenfor kan det føre til alvorlig personskade.
	Operatører og andre i arbeidsområdet skal ha slagfast øyebeskyttelse med sideskjold.

	Operatører og andre i arbeidsområdet skal bruke hørselsvern.
P.MAX X BAR (XXX PSI)	Maksimum driftstrykk
 	Verktøyet er enten utstyrt med en slagutløser eller avtrekker. Vær forsiktig ved bruk. Verktøy i slagavtrekksmodus skal kun brukes til produksjonsformål.

Generelle advarsler

Generelle sikkerhetsadvarsler

-  **ADVARSEL:** Les alle sikkerhetsadvarsler og hele bruksanvisningen. Unnlattelse av å følge advarslene og bruksanvisningen kan resultere i elektrisk støt, brann, alvorlig personskade og/eller død.
- Bruk verktøyet og tilbehøret i henhold til denne bruksanvisningen, og ta hensyn til omgivelsene og arbeidet som skal utføres. Bruk av verktøyet til andre formål enn det er beregnet for, kan føre til en farlig situasjon.
- Vær oppmerksom og følg med på det du gjør. Bruk sunn fornuft når du bruker verktøyet. Ikke bruk verktøyet når du er trøtt eller påvirket av narkotika, alkohol eller medisiner. Et øyeblikks uoppmerksomhet under bruk av verktøyet kan resultere i alvorlig personskade eller materielle skader.
- Risikoen for andre skal vurderes av brukeren.
 -  Bruk CE-merket øyevern med front- og sidebeskyttelse mot flygende objekter ved håndtering, bruk og vedlikehold av verktøyet.
 -  Bruk CE-merket hørselsvern i nærheten av eller på arbeidsplassen for å unngå hørselsskader. Ubeskyttet eksponering mot høye støynivåer kan føre til permanent, redusert hørsel og andre problemer som tinnitus (ringing, summing, piping eller brumming i ørene). Passende tiltak for å redusere risikoen kan omfatte handlinger som for

eksempel støysisolerende materialer for å hindre at arbeidsstykket gir fra seg lyd.

-  Det anbefales å bruke CE-merket hodebeskyttelse på arbeidsplassen.
- Det er arbeidsgivers ansvar å påse at brukere av verktøyet og alt annet personell i nærheten av arbeidsplassen bruker personlig verneutstyr som øyevern, støvmaske, skliskire vernesko, hjelm og/eller hørselsvern.
- Bruk egnede klær. Ikke bruk løstsittende klær eller smykker. Hold hår, klær og hansker unna bevegelige deler for å unngå alvorlig personskade. Bare bruk hansker som gir tilstrekkelig følelse og sikker kontroll av avtrekkeren og eventuelle justeringsenheter. Bruk varme klær ved arbeid under kalde forhold, for å holde hendene dine varme og tørre.
- Ikke strekk deg for langt. Ha godt fotfeste og god balanse til enhver tid. Dette vil gi bedre kontroll på verktøyet ved uventede situasjoner.
- Forhindre utilsiktet avfiring. Ikke bær verktøyet med fingeren på avtrekkeren. Hold fingrene unna avtrekkeren når du ikke betjener verktøyet og ved bevegelse fra én driftsposisjon til en annen.
- Respekter verktøyet som et hjelpemiddel.
- Ikke delta i narrestreker.
- Fjern alle verktøy som er brukt til vedlikehold eller reparasjon, før bruk av luftverktøyet. Verktøy festet til en av de bevegelige delene på luftpistolen kan forårsake personskade.

- Håndter verktøyet med forsiktighet, da det kan bli kaldt, noe som påvirker grep og kontroll.
- Bruk aldri verktøyet i nærvær av brennbar støv, gasser eller damper. Verktøyet kan avgis gnister som kan antenne gasser og føre til brann, og få verktøyet til å eksplodere.
- Hold arbeidsområdet ryddig og godt belyst. Rotete eller mørke områder kan forårsake ulykker.
- Ikke bruk verktøyet dersom det er i ustand.
- Kontroller verktøyet før bruk for å forsikre deg om at det er i god stand. Kontroller for feiljustering, fastkjørte bevegelige deler og andre tilstander som kan påvirke driften. Ikke bruk verktøyet hvis noen av de ovennevnte forholdene oppstår, ettersom det kan føre til feil.
- Når du legger fra deg verktøyet i hvilestilling, bruk beltekroken/opphengskroken (G) eller legg det på siden. Ikke la den ligge med dysedelen (B) pekende mot brukeren eller andre i nærheten.
- Kun kvalifiserte brukere, som har lest og forstått bruksanvisningen og sikkerhetsinstruksene, skal betjene verktøyet.
- Barn og tilskuere skal holdes på avstand når du bruker verktøyet. Forstyrrelser kan føre til at du mister kontrollen.
- Anta alltid at verktøyet inneholder festemidler. Uforsiktig håndtering av verktøyet kan resultere i uventet avfyring av festemidler og personskade.
- Ikke la verktøyet peke mot deg selv eller noen i nærheten, enten det inneholder festemidler eller ikke. Uventet aktivering vil avfyre festemidler og forårsake skade.
- Ikke bruk kraft på verktøyet. Bruk riktig verktøy til ditt formål, dermed vil jobben kunne utføres på en bedre og sikrere måte.
- Ikke aktiver verktøyet med mindre det er fast plassert mot arbeidsstykket. Hvis verktøyet ikke er i kontakt med arbeidsstykket, kan festemidlet bøyes bort fra målet.
- Ikke bruk verktøyet på materialer som er for harde eller for myke. Hardt materiale kan medføre rikosjett og skade personer, mykt materiale kan lett penetreres og føre til at festemidlet beveger seg videre.
- Ikke skyt festemidler inn i andre festemidler.
- Vær ekstra forsiktig når du skyter festemidler inn i eksisterende vegger eller andre uoversiktlige områder for å unngå kontakt med skjulte gjenstander eller personer på den andre siden (f.eks. ledninger, rør, elektriske kabler).
- Etter å ha skutt et festemiddel, kan verktøyet slå tilbake ("rekyl") og føre til at det beveger seg bort fra arbeidsflaten. For å redusere risikoen for skade, kontroller rekyl ved å:
 - alltid ha verktøyet under kontroll og være klar til å motvirke normale eller brå bevegelser som rekyl.
 - tillate rekylen å flytte verktøyet bort fra arbeidsflaten.
 - ikke hindre rekyl, slik at verktøyet vil bli tvunget tilbake til arbeidsflaten.
 - holde ansikt og kroppsdelene unna verktøyet.
- Når du arbeider nær kanten av et arbeidsstykke eller i bratte vinkler, utvis forsiktighet for å unngå fliser, kløyving, splintring, uhindret bevegelse eller rikosjett av festemidler, som kan forårsake skade.
- Ikke bruk dette verktøyet til montering av elektriske kabler. Det er ikke beregnet for installasjon av elektriske kabler og kan skade isoleringen på disse og dermed forårsake elektrisk støt eller brannfare. Dessuten er ikke verktøyet isolert fra å komme i kontakt med strømførende deler.
- Ikke bruk verktøyet til å utføre andre jobber enn den tiltenkte bruken. Spesielt må det ikke brukes som en hammer. Støt på verktøyet vil øke risikoen for at verktøyet kan bli skadet og for utilsiktet avfyring av festemidler.
- Ikke bruk verktøyet hvis etikett(-er) angående sikkerhetsadvarsler mangler eller er skadet.
- Du må ikke fjerne, tukle med eller på annen måte sørge for at verktøyets kontrollorganer blir ubrukelige. Ikke bruk verktøyet hvis noen del av verktøyets kontrollorganer er ubrukelig, frakoblet, endret, eller ikke fungerer skikkelig.
- Verktøyet skal ikke endres med mindre det er autorisert i bruksanvisningen eller godkjent skriftlig av Kyocera Unimerco Fastening. Unnlattelse av å overholde dette kan føre til farlige situasjoner eller skader.
 -  Hold hender og andre kroppsdelene unna utløpsområdet til festemidlet (B).
- Bruk kun festemidler som er angitt i de tekniske spesifikasjonene levert sammen med denne bruksanvisningen.
 - Vær forsiktig når du håndterer festemidler, de kan ha skarpe kanter og spisser.
- Bruk kun tilbehør som er laget eller anbefalt av verktøyproduzenten, eller tilbehør som fungerer tilsvarende til de som er anbefalt av Kyocera Unimerco Fastening.
- Sett i festemidler etter tilkobling av kompressoren for å unngå utilsiktet avfyring.
- Vær forsiktig når du fjerner et fastkjørt festemiddel. Mekanismen kan være spent og festemiddelet kan bli avfyrt under forsøk på å frigjøre det fra en fastkjørt tilstand.
- Fjern trykkluft når
 - Den ikke er i bruk;
 - Du utfører vedlikehold eller reparasjoner;
 - Du frigjør fastkjørt festemiddel;
 - Du hever, senker eller på annen måte flytter verktøyet til et nytt sted;
 - Verktøyet er utenfor brukerens tilsyn eller kontroll
 - Du tar ut festemidler fra magasinet.
- Trykkluft kan føre til alvorlige personskader.
- Steng alltid av luftforsyningen, og koble fra verktøyet fra luftforsyningen når det ikke er i bruk.
- Rett aldri trykkluften mot deg selv eller noen andre.
- Bruk alltid korrekt verktøy-luftplugg (H) for slangekoblingen. Trykket må fjernes fra verktøyet når koblingsskjøten er frakoblet.
- Ved bruk av verktøyet, ikke overskrid maksimum driftstrykk P_{max} .
- Verktøyet skal ikke kobles til en kompressor som potensielt kan overskride 175 psi eller 12 bar.

- Barn skal ikke leke med verktøyet. Rengjøring og vedlikehold av brukeren skal ikke gjøres av barn.
- Piskende slanger kan føre til alvorlige personska-der. Sjekk alltid for skadede eller løse slanger eller fittings.
- Optimal luftforsyning oppnås ved å bruke en luftslange med en diameter på 3/8" eller 10 mm. Hvis luftslangen er for lang, kan dette føre til tap av trykk og luftforsyningen.
- Verktøyet skal aldri dras eller bæres etter slangen.
- Vedlikehold av verktøyet må utføres med forsiktighet. Hvis du oppdager skader, må det repareres før bruk. Se vedlikeholdsinstruksjonene for detaljert informasjon om riktig vedlikehold av verktøyet.
- Hold verktøyet rent, tørt av fett og/eller olje etter arbeidet. Ikke bruk løsemiddelbasert rengjøringsmiddel for å rengjøre verktøyet. Løsemiddelet kan påvirke gummi- og/eller plastkomponenter på verktøyet. Fett på håndtaket og resten av verktøyet kan føre til at du mister verktøyet og skader personer i nærheten.
- Sørg for at service på verktøyet kun utføres av kvalifisert personell med deler som er levert eller anbefalt av Kyocera Unimerco Fastening. Dette vil opprettholde sikkerheten til verktøyet.
- Verktøyet skal kun drives med trykkluft ved det lavest nødvendige trykket for pågående arbeid, for å redusere støy og vibrasjon, og minimere slitasje.
- Bruk kun smøremidler anbefalt av Kyocera Unimerco Fastening/din lokale TJEP-forhandler.
- Bruk kun trykkluft. Bruk av oksygen eller brennbare gasser for drift av verktøyet, medfører fare for brann og eksplosjon.

Forventet risiko

- Informasjon for å gjennomføre en risikovurdering av disse farene og implementering av egnede tiltak er avgjørende.
- Under driften kan rusk fra arbeidsstykket og festemiddel/magasin-systemet slynges ut.
- Ved bruk av verktøyet i lange perioder, kan brukeren oppleve ubehag i armer, skuldre, nakke, eller andre deler av kroppen.
- Eksponering for vibrasjoner kan forårsake invaliderende skade på nerver og blodtilførsel for hender og armer.
- Hvis brukeren opplever symptomer som vedvarende eller gjentakende ubehag, smerter, banking, verkking, kribling, nummenhet, brennende følelse eller stivhet, ikke overse disse varselne. Brukeren skal konsultere en kvalifisert helsearbeider i forbindelse med sin arbeidssituasjon.
- Under bruken av verktøyet, skal brukeren innta en egnet, men ergonomisk holdning. Alltid stå stødig og unngå vanskelige eller ubalanserte holdninger.
- Hold verktøyet med et lett, men trygt grep, fordi risikoen fra vibrasjon er generelt større når kraften i grepet er høyere.
- Restrisiko knyttet til gjentatte arbeidsfarer, som bruksvarighet med hensyn til arbeidsstillinger og krefter, kan eksistere. Det anbefales å konsultere

EN 1005-3 og EN 1005-4 for slik informasjon.

- Skli-, snuble- og fallulykker er hovedårsaker til skader på arbeidsplassen. Vær oppmerksom på glatte overflater ved bruk av verktøyet.
- Vær spesielt forsiktig i ukjente omgivelser. Skjulte farer kan eksistere, for eksempel elektrisitet eller andre rør.
- Hvis verktøyet brukes i et område hvor det forekommer støv, kan det spre støvet og forårsake en fare. Om mulig snu eksosen (E) bort fra disse områdene.
- Der hvor det er farer i forbindelse med støv, skal det prioriteres å kontrollere dem på utslippsstedet.

Brukerveiledning

Tilkobling av kompressoren

- Koble til koblingen på luftslangen til luftpluggen (H) til verktøyet.

Fylle på og tømme pistolen

- Koble til kompressoren før du lader med festemidlene. Hvis du lader festemidlene før kompressoren blir koblet til, kan det hende at et festemiddel blir skutt ved et uhell. Pek spissen bort fra alt personell, og hold fingeren borte fra avtrekkeren når du lader pistolen.
- Lad festemidler i verktøyet ved å bruke et "2-trinns" magasin:
 - Skyv festemiddelbåndet inn i magasinet (I) til festemiddelbåndet har passert festemiddelstopperen.
 - Trekk i materen til det har kommet forbi stopperen.
 - Frigjør materen forsiktig for å aktivere festebåndet og mate det inn i nesestykket.
- Tømme verktøyet fra "2-trinns" magasinet i verktøyet:
 - Trykk på utlørsespaken for materen og vipp gassverktøyet for å la festemiddelbåndet skli bakerst i magasinet.
 - Trykk stopperen til festemidlene og skyv ut båndet.
- Lad festemidler i verktøyet ved å bruke et "3-trinns" magasin:
 - Trekk materen bakover til den er låst til magasinet i bakre posisjon.
 - Skyv festemiddelbåndet inn i magasinet (I).
 - Frigjør materen forsiktig for å skyve festemidlet inn i nesestykket.
- Tømme verktøyet fra "3-trinns" magasinet i verktøyet:
 - Trekk materen bakover til låst stilling.
 - Skyv festemiddelet ut av magasinet (I).
- Lade festemidler i sidematet magasin:
 - Aktiver knappen under lufttilførselsnippelen (C), og magasindekslet (I) kan trekkes bakover.
 - Lad festemidler inn i magasinet og lukk magasindekslet (I).
- Tømme festemidler fra sidematet magasin:
 - Aktiver knappen under lufttilførselsnippelen (C)
 - Trekk magasindekslet (I) bakover og fjern festemidlene.
 - Forsikre deg om at festemidlet alltid befinner seg i bunnen av magasinet.

Justering av innslagsdybde

- Verktøyet kan utstyres med en justering for innslagsdybden (A). Test innslagsdybden på et skrapstykke før du starter arbeidet.
- Vri på knappen (A) eller bruk unbrakonøkkelen til å justere innslagsdybden.
- Gjenta ovennevnte fremgangsmåte til du oppnår ønsket innslagsdybde (Fig. A).

Bruke verktøyet

- Verktøyet kan utstyres med en av utløserne (F) beskrevet under:

Enkel, sekvensiell utløser

- For å skyte festemidlet trykker du sikringsbraketten mot arbeidsstykket og trekker i avtrekkeren.
- For å skyte et nytt festemiddel må du frigjøre sikringsbraketten helt og slippe avtrekkeren før du gjentar prosedyren ovenfor.

Slagavtrekk



- Aktiver avtrekkeren, slå sikkerhetsbraketten mot arbeidsstykket, og et festemiddel blir skutt ut.
- For å skyte ut et nytt festemiddel, må du frigjøre sikringsbraketten helt før du gjentar prosedyren ovenfor.

Utløser som kan kobles om



- Verktøyet kan utstyres med en utløser som kan kobles om. Dette lar deg skifte mellom enkelt, sekvensiell avtrekk og slagavtrekk.

Avhengig av verktøymodell, kan dette enten gjøres ved:

- skyve bryterknappen tilbake eller fram.
- skyve bryterknappen utover og vri den.
- skyve den sorte bryterknappappen innover og flytte bryterskafet.

Fjerne et fastkilt festemiddel

- Hvis festemidlet er fastkilt, kobler du fra luftforsyningen før du gjør noe. Pek verktøyet bort fra deg selv og andre.
- Frigjør materen for å unngå trykk på festemiddelbåndet.
- Åpne guidedekselet for utløseren ved å løsne låsen.
- *For noen modeller; fjern de to skruene på nesestykket (D).*
- Fjern det fastkjørte festemiddelet med en flat tang eller lignende type verktøy. Ikke bruk hånden din til å fjerne festemiddelet.
- Sikre guidedekselet for utløseren etter at du har fjernet det fastkjørte festemiddelet.
- *For noen modeller; sett på nesestykket igjen (D).*
- Hvis du ikke klarer å fjerne det fastkjørte festemiddelet med den ovennevnte metoden, kontakt din lokale TJEP-forhandler.

Vedlikeholdsinstruksjoner

Generelt vedlikehold

- Arbeidsgiveren og brukeren er ansvarlig for å sikre at verktøyet holdes i sikker stand. Videre skal bare autorisert TJEP-servicepersonell eller TJEP-forhandlere reparere verktøyet, og bruke deler eller tilbehør som er levert eller anbefalt av Kyocera Unimerco Fastening.
- Hold alltid verktøyet rent. Tørk av fett eller olje med en tørr, ren klut for å hindre at du mister verktøyet utilsikket.
- Bruk TJEP smøring i luftpluggen (H) til verktøyet minst to ganger om dagen (avhengig av bruksfrekvens).
- Unngå bruk av løsemiddelbasert rengjøringsmiddel for å rense verktøyet, ettersom enkelte løsemidler vil skade eller svekke plastdeler på verktøyet.
- Alle skruer og muttere skal holdes stramme og uskadet. Løse skruer kan føre til farlige situasjoner og kan medføre alvorlig personskade eller at deler blir ødelagt.
- Det anbefales å bruk et filter og en regulator på kompressoren.
- Tøm kompressortankene for vann daglig.
- ALDRI bruk et verktøy hvis du er i tvil.

Kaldt vær

- Når man bruker verktøyet i temperaturer nært og under frysepunktet, kan fuktigheten i luftledningen fryse og hindre at spolepistolen virker.
- Reduser lufttrykket til 80 psi (5,5 bar) eller mindre.
- Ta alle festemidlene ut av magasinet.
- Koble til kompressoren og løs-avfyr verktøyet, da bevegelse i lave hastigheter varmer opp de bevegelige delene.

Lagring

- Når den ikke er i bruk for en lengre periode, påfør et tynt lag med smøremiddel på ståldeler for å unngå rust. Unngå lagring av verktøyet i et kaldt miljø. Når den ikke er i bruk, bør verktøyet lagres på et varmt og tørt sted. Holdes utenfor barns rekkevidde.

Kassering

- Kassering av verktøyet må gjøres i henhold til instruksjonene gitt av lokale myndigheter.

Feilsøking

Status	Gjør dette
Verktøyet fungerer normalt, men skyter ikke festemidlene dypt nok.	<ul style="list-style-type: none">• Juster innslagsdybden til dypest.• Juster opp lufttrykket maksimalt (maks trykk er spesifisert på verktøyet)• Arbeidsstykket er for hardt for den valgte lengden på festemidlene.
Festene drives slik at de flukter i arbeidsstykket med normal hastighet, men når hastigheten økes flukter ikke festemidlene.	<ul style="list-style-type: none">• Juster opp lufttrykket maksimalt (maks trykk er spesifisert på verktøyet)• Bruk en luftslange med større innvendig diameter.• Bruk kortere luftslange.• Bytt til en kompressor med større lufttilførsel
Festemidlene drives for dypt inn i arbeidsstykket.	<ul style="list-style-type: none">• Flytt dysene nedover for å redusere inndrivningsdybden.• Reduser lufttrykket.
Verktøyet lekker luft	<ul style="list-style-type: none">• Løse dyseskruer<ul style="list-style-type: none">· Trekk til skruene og sjekk på nytt• Løse hetteskruer<ul style="list-style-type: none">· Trekk til skruene og sjekk på nytt• Skadet tetning eller pakning<ul style="list-style-type: none">· Erstatt tetning eller pakning
Verktøyet avfyrrer tomt	<ul style="list-style-type: none">• Skitt i nesen (B)<ul style="list-style-type: none">· Rengjør dysen• Skittent/tomt magasin (I)<ul style="list-style-type: none">· Rengjør magasinet• Begrenset/utilstrekkelig luftstrøm<ul style="list-style-type: none">· Sjekk slange og kompressor• Manglende smøring<ul style="list-style-type: none">· Bruk TJEP smøring
Ingen mating av festemidler	<ul style="list-style-type: none">• Festemidler for korte eller av feil størrelse for verktøyet<ul style="list-style-type: none">· Bruk kun anbefalt TJEP-feste• Bøyde festemidler<ul style="list-style-type: none">· Skal ikke brukes
Manglende kraft	<ul style="list-style-type: none">• Lavt lufttrykk<ul style="list-style-type: none">· Sjekk slange og kompressor• Manglende smøring (H)<ul style="list-style-type: none">· Bruk TJEP smøring
Festemidlene sitter fast i verktøyet	<ul style="list-style-type: none">• Materen (D) er aktivert for hardt og dermed skadet det som holder festemidlene på plass.<ul style="list-style-type: none">· Vær alltid forsiktig når du frigjør materen• Feil størrelse på festemidlene eller båndet de er festet til er vått<ul style="list-style-type: none">· Bruk kun anbefalte TJEP-festemidler og hold dem tørre• Bøyde festemidler<ul style="list-style-type: none">· Skal ikke brukes• Løst magasin, løse dyseskruer<ul style="list-style-type: none">· Trekk til alle skruer og sjekk på nytt• Arbeidsstykket er for hardt for valgt festemiddel
For andre feil enn ovennevnte situasjoner, avslutt bruken av verktøyet og kontakt din lokale forhandler for service.	

SZTYFCIARKI TJEP

INSTRUKCJE BEZPIECZEŃSTWA I OBSŁUGI

KONSERWACJA I ROZWIĄZYWANIE PROBLEMÓW

TŁUMACZENIE INSTRUKCJI Z JĘZYKA ANGIELSKIEGO

Spis treści

Ważne informacje dotyczące bezpieczeństwa.....	127
Rysunki	127
Najważniejsze elementy.....	127
Objaśnienie symboli	128
Ostrzeżenia ogólne.....	128
Ostrzeżenia ogólne w zakresie bezpieczeństwa	128
Zagrożenia możliwe do przewidzenia.....	130
Instrukcje obsługi.....	131
Podłączanie kompresora	131
Wkładanie i wyjmowanie elementu łączącego.....	131
Regulacja głębokości wbijania.....	131
Obsługa narzędzia	131
Wyciąganie zakleszczonego elementu łączącego	131
Instrukcje konserwacji	132
Konserwacja ogólna.....	132
Niskie temperatury	132
Przechowywanie	132
Utylizacja	132
Rozwiązywanie problemów.....	133



NIEPRAWIDŁOWE LUB NIEBEZPIECZNE UŻYTKOWANIE TEGO NARZĘDZIA MOŻE SKUTKOWAĆ ŚMIERCIĄ LUB POWAŻNYMI OBRAŻENIAMI. BARDZO WAŻNE JEST, ABY OPERATOR TEGO NARZĘDZIA PRZECZYTAŁ I ZROZUMIAŁ NINIEJSZĄ INSTRUKCJĘ PRZED ROZPOCZĘCIEM UŻYTKOWANIA TEGO NARZĘDZIA. NALEŻY ZACHOWAĆ NINIEJSZĄ INSTRUKCJĘ DOSTĘPNĄ DLA INNYCH OSÓB, KTÓRE BĘDĄ KORZYSTAŁY Z TEGO NARZĘDZIA.

Zachować niniejszą instrukcję w bezpiecznym miejscu w celu umożliwienia przyszłego wglądu.

Ważne informacje dotyczące bezpieczeństwa

Producent nie jest w stanie przewidzieć wszystkich możliwych okoliczności, które mogą stwarzać zagrożenie. Dlatego ostrzeżenia zawarte w niniejszej instrukcji oraz etykiety i naklejki umieszczone na sprzężarce nie są wyczerpujące. W przypadku stosowania procedury, metody pracy lub techniki obsługi niezaleconej przez producenta należy upewnić się, że jest ona bezpieczna dla użytkownika i innych osób. Należy również upewnić się, że wybrana procedura, metoda pracy lub technika obsługi nie czyni sprzężarki niebezpieczną.

Rysunki







Odpowiednie rysunki zawarto w ramach odniesienia w instrukcji na stronie 4.

Najważniejsze elementy



Patrz rysunek na stronie 4.



Objaśnienie symboli

Symbole użyte w instrukcji

	Symbol ostrzeżenia o niebezpieczeństwie wskazuje na potencjalne zagrożenie obrażeniami ciała. OSTRZEŻENIE: Oznacza zagrożenie, które — jeżeli się go nie uniknie — może spowodować poważne obrażenia ciała.
	Zapoznaj się z etykietami umieszczonymi na narzędziu i dołączoną do niego instrukcją. Niezastosowanie się do ostrzeżeń może skutkować poważnymi obrażeniami.
	Operatorzy oraz inne osoby znajdujące się w miejscu pracy muszą używać odpornych na uderzenia środków ochrony oczu z osłonami bocznymi.
	Operatorzy oraz inne osoby znajdujące się w miejscu pracy muszą używać środków ochrony słuchu.
	Zaleca się, aby operatorzy oraz inne osoby znajdujące się w miejscu pracy używały kasków z atestem CE.
	Zachowaj ostrożność podczas wystrzeliwania elementów łączących.



Symbole umieszczone na narzędziu



	To narzędzie ma atest CE zgodnie z obowiązującymi normami.
	Zapoznaj się z etykietami umieszczonymi na narzędziu i dołączoną do niego instrukcją. Niezastosowanie się do ostrzeżeń może skutkować poważnymi obrażeniami.
	Operatorzy oraz inne osoby znajdujące się w miejscu pracy muszą używać odpornych na uderzenia środków ochrony oczu z osłonami bocznymi.

	Operatorzy oraz inne osoby znajdujące się w miejscu pracy muszą używać środków ochrony słuchu.
P MAX X BAR (XXX PSI)	Maksymalne ciśnienie robocze
 	Narzędzie jest wyposażone w spust dociskowy lub spust przełączeniowy. Podczas obsługi zachowaj ostrożność. Narzędzi w trybie spustu dociskowego należy używać wyłącznie w zastosowaniach produkcyjnych.

Ostrzeżenia ogólne

Ostrzeżenia ogólne w zakresie bezpieczeństwa

-  • **OSTRZEŻENIE:** Przeczytaj wszystkie ostrzeżenia i instrukcje dotyczące bezpieczeństwa. Nieprzestrzeganie tych ostrzeżeń i instrukcji może skutkować porażeniem prądem, pożarem, poważnymi obrażeniami i/lub śmiercią.
- Używaj tego narzędzia i akcesoriów zgodnie z niniejszą instrukcją, uwzględniając warunki robocze oraz pracę do wykonania. Wykorzystywanie tego narzędzia do prac innych niż te, do których zostało przeznaczone, może spowodować zagrożenie.
- Podczas pracy z tym narzędziem zachowaj ostrożność, zdrowy rozsądek i skup się na tym, co robisz. Nie używaj narzędzia, jeżeli jesteś zmęczony/-a lub znajdujesz się pod wpływem narkotyków, alkoholu bądź leków. Wystarczy chwila nieuwagi, aby spowodować poważny wypadek lub zniszczenie mienia.
- Zagrożenia dla innych osób powinny zostać ocenione przez operatora.
-  • Podczas przenoszenia, obsługi i serwisowania narzędzia stosuj środki ochrony oczu z atestem CE, które zapewniają ochronę przed wylatującymi przedmiotami z przodu i z boków.

-  • Stosuj środki ochrony słuchu z atestem CE podczas przebywania w pobliżu lub w miejscu pracy, aby chronić się przed uszkodzeniem słuchu. Niezabezpieczona ekspozycja na wysokie poziomy hałasu może spowodować trwałą utratę słuchu i inne dolegliwości, takie jak szумы uszne (dzwonienie, gwiżdżenie lub brzęczenie w uszach). Odpowiednie środki kontrolne mające na celu ograniczenie tego ryzyka mogą obejmować na przykład użycie materiałów tłumiących w celu zapobiegania „dzwonieniu” obrabianych elementów.
-  • Zalecane jest noszenie w miejscu pracy środków ochrony głowy z oznakowaniem CE.
- Pracodawca jest odpowiedzialny za dopilnowanie, aby użytkownicy narzędzia i cały personel przebywający w pobliżu nosili środki ochrony indywidualnej takie jak ochrona oczu, maski przeciwpyłowe, obuwie antypoślizgowe, hełm i/lub ochrona słuchu.
- Noś odpowiedni ubiór. Nie noś luźnych ubrań ani biżuterii. Pilnuj, aby twoje włosy, ubrania ani rękawice nie znalazły się w pobliżu ruchomych części w celu uniknięcia poważnych obrażeń. Noś tylko takie rękawice, które zapewniają odpowiednie wycucie i bezpieczne kontrolowanie spustu i innych elementów regulacyjnych. Noś ciepłą odzież podczas pracy w niskich temperaturach, aby twoje dłonie były ciepłe i suche.

- Nie sięgaj urządzeniem zbyt daleko. Stój stabilnie, zachowaj odpowiednią postawę i równowagę. Dzięki czemu w razie nieprzewidzianej sytuacji nie stracisz kontroli nad narzędziem.
- Uważaj, aby nie wystrzelić gwoździarki przez przypadek. Nie przenoś gwoździarki z palcem na spuście. Trzymaj palce z dala od spustu, kiedy nie korzystasz z narzędzia i podczas przenosin z jednego stanowiska operacyjnego na drugie.
- Traktuj to narzędzie jako element pomagający w pracy.
- Nie baw się nim.
- Przed użyciem pistoletu usuń wszystkie narzędzia służące do naprawy lub konserwacji. Narzędzia przymocowane do ruchomej części pistoletu mogą spowodować obrażenia.
- Obchodź się z gwoździarką ostrożnie, ponieważ może się ona ochłodzić, wpływając na chwyt i kontrolę.
- Nigdy nie używaj gwoździarki w pobliżu łatwopalnego pyłu, gazów lub oparów. Narzędzie może doprowadzić do powstania iskry, która podpali gazy, wywołując pożar i powodując wybuch narzędzia.
- Miejsce pracy musi być uporządkowane i dobrze doświetlone. Bałagan i brak światła mogą doprowadzić do wypadku.
- Nie wolno używać narzędzia, jeżeli nie jest w należytym stanie.
- Skontroluj narzędzie przed użyciem, aby sprawdzić czy znajduje się ono w należytym stanie. Sprawdź ją pod kątem niespasowania lub skrzywienia części ruchomych oraz innych nieprawidłowości, które mogą mieć wpływ na pracę. Nie używaj jej w przypadku wystąpienia któregokolwiek z powyższych warunków, ponieważ może to powodować niesprawność.
- Pozostawiając to narzędzie w pozycji spoczynkowej użyj pasa/haku (G) lub połóż je na jego bocznej części. Nie pozostawiaj jej z głowicą (B) skierowaną w stronę operatora lub jakiegokolwiek innej osoby w pobliżu.
- Z tego narzędzia mogą korzystać wyłącznie osoby wykwalifikowane technicznie, które przeczytały i zrozumiały niniejsze instrukcje obsługi/bezpieczeństwa.
- Podczas pracy gwoździarki pneumatycznej w jej pobliżu nie mogą przebywać dzieci ani osoby postronne. Jeżeli się zdekoncentrujesz, możesz stracić kontrolę nad urządzeniem.
- Zawsze zakładaj, że w narzędziu znajdują się elementy łączące. Nierozważne obchodzenie się z urządzeniem może skutkować nieoczekiwanym wystrzeleniem elementów łączących i obrażeniami ciała.
- Nie kieruj gwoździarki na siebie ani w stronę innych osób obecnych w pobliżu, niezależnie od tego, czy znajdują się w niej elementy łączące, czy nie. Nieoczekiwane włączenie spowoduje wyrzucenie elementów łączących powodując zranienie.
- Nie należy używać narzędzia z nadmierną siłą. Prawidłowo dobrana gwoździarka będzie działać lepiej i bezpieczniej.
- Nie włączaj gwoździarki, jeżeli nie jest mocno dociśnięta do obrabianego elementu. Jeżeli gwoździarka nie styka się z obrabianym elementem, element łączący może odbić się od celu.
- Nie stosuj tego narzędzia na materiałach, które są zbyt twarde lub za miękkie. Twardy materiał może spowodować rykoszet elementów łączących i zranienie ludzi, miękki materiał może zostać łatwo przebity i elementy łączące mogą polecieć w dowolnym kierunku.
- Nie wbijaj elementów łączących w inne elementy łączące.
- Zachowaj szczególną ostrożność podczas wbijania elementów łączących w istniejące ściany lub inne zamaskowane obszary, aby uniknąć kontaktu z ukrytymi obiektami (np., przewodami, rurami, kablami elektrycznymi) lub osobami znajdującymi się po drugiej stronie.
- Po wbiciu elementu łączącego gwoździarka może odskoczyć do tyłu („odskok”), powodując jej odsunięcie od powierzchni pracy. Aby zmniejszyć ryzyko obrażeń, należy zawsze kontrolować odskok poprzez:
 - utrzymanie kontroli nad narzędziem przez cały czas i gotowość na przeciwdziałanie normalnym lub nagłym ruchom takim jak odskok.
 - pozwalanie, aby odskok odsunął narzędzie od powierzchni pracy.
 - nieprzeciwdziałanie odskokowi, tak aby urządzenie zostało dociśnięte z powrotem do powierzchni pracy.
 - trzymanie twarzy i części ciała z dala od narzędzia.
- Podczas pracy w pobliżu krawędzi obrabianego elementu lub wbijania pod ostrym kątem należy zachować ostrożność, aby zminimalizować odpryskiwanie, odłamywanie, wyrwanie, swobodne latanie lub rykoszety elementów łączących, które mogą powodować obrażenia.
- Nie stosować tego narzędzia do mocowania kabli elektrycznych. Nie została ona zaprojektowana do montażu kabli elektrycznych i może powodować uszkodzenie izolacji kabli elektrycznych, w konsekwencji wywołując porażenie elektryczne lub zagrożenia pożarowe. Ponadto gwoździarka nie zapewnia izolacji w przypadku kontaktu z energią elektryczną.
- Nie używaj urządzenia do wykonywania innych prac niż te, do których jest ona przeznaczona. W szczególności nie używać go jako młotka. Uderzenie w gwoździarkę powoduje zwiększenie ryzyka pęknięcia korpusu i przypadkowego wyrzutu elementów łączących.
- Nie wolno używać tego urządzenia, jeżeli jego etykiety ostrzegawcze są nieobecne lub uszkodzone.
- Nie należy demontować, modyfikować ani w inny sposób uniemożliwiać korzystania z elementów sterowania narzędzia. Nie używać narzędzia, jeżeli którekolwiek z elementów jego sterowania nie nadają się do obsługi, są odłączone, zmodyfikowane lub nie działają prawidłowo.
- Nie wolno modyfikować tego narzędzia, chyba że zezwolono na to w tym podręczniku lub została uzyskana pisemna zgoda od Kycocera Unimerco Fastening. Niestosowanie się do powyższego może prowadzić do niebezpiecznych sytuacji lub obrażeń.



- Ręce i części ciała należy trzymać z dala od obszaru wyrzutu elementu łączącego (B) urządzenia.
- Stosować wyłącznie elementy łączące określone w specyfikacji technicznej dostarczonej wraz z tą instrukcją.
 - Zachowaj ostrożność podczas manipulowania elementami łączącymi, ponieważ mają one ostre krawędzie i końcówki.
- Stosuj wyłącznie akcesoria produkowane lub zalecane przez producenta tego narzędzia lub akcesoria, które są odpowiednikami tych zalecanych przez Kyocera Unimerc Fastening.
- Elementy łączące wkładaj podłączeniu kompresora, aby zapobiec nieoczekiwanemu wystrzeleniu.
- Zachowaj ostrożność podczas wyjmowania zakleszczonego elementu łączącego. Mechanizm ten może być naprężony i element łączący może zostać wyrzucony z dużą siłą podczas próby uwolnienia zakleszczenia.
- Usuń sprężone powietrze, kiedy
 - Narzędzie nie jest używane;
 - Są wykonywane jakiejkolwiek czynności konserwacyjne lub naprawy;
 - Jest usuwane zakleszczenie;
 - Urządzenie jest podnoszone, opuszczane lub w inny sposób przemieszczane w nowe miejsce;
 - Urządzenie znajduje się poza nadzorem i kontrolą operatora;
 - Elementy łączące są wyjmowane z magazynku.
- Sprężone powietrze może spowodować poważne obrażenia.
- Zawsze odcinaj dopływ powietrza i odłączaj urządzenie od dopływu powietrza, gdy nie jest ono używane.
- Nigdy nie kieruj sprężonego powietrza na siebie ani w stronę nikogo innego.
- Zawsze używaj właściwej zatyczki (H) do przyłącza węża. Ciśnienie musi być całkowicie usunięte z gwoździarki kiedy przyłącze jest odpięte.
- Podczas używania gwoździarki nie wolno przekraczać maksymalnego ciśnienia roboczego P_{max} .
- Urządzenia nie wolno podłączać do kompresora, który może przekroczyć 175 psi lub 12 bar.
- Dzieciom nie wolno bawić się urządzeniem. Czynności związane z czyszczeniem i konserwacją nie mogą być wykonywane przez dzieci.
- Miotające się węże mogą spowodować poważne obrażenia. Zawsze sprawdzaj węże i mocowania pod kątem uszkodzeń i obłuzowania.
- Optymalny dopływ powietrza osiąga się przy użyciu węża o średnicy 3/8" lub 10 mm. Zbyt długi wąż może doprowadzić do braku ciśnienia lub dopływu powietrza.
- Nie przenoś ani nie ciągnij urządzenia, trzymając za wąż.
- Urządzenie należy serwisować ostrożnie. Jeżeli jest uszkodzone, przed kolejnym użyciem należy je naprawić. Zapoznaj się z instrukcją konserwacji, aby uzyskać szczegółowe informacje na temat właściwej konserwacji gwoździarki.
- Urządzenie należy utrzymywać w czystości, ścierać smar i/lub olej po pracy. Do czyszczenia gwoździarki nie wolno stosować żadnych środków czyszczących na bazie rozpuszczalników. Rozpuszczalnik może spowodować uszkodzenie komponentów gumowych i/lub plastikowych urządzenia. Załuszczone uchwyt i korpus urządzenia może spowodować jego przypadkowe upuszczenie i zranienie osoby znajdującej się w pobliżu.
- To narzędzie może być serwisowane wyłącznie przez wykwalifikowanego technika serwisowego przy użyciu części dostarczanych lub zalecanych przez Kyocera Unimerc Fastening. Zagwarantuje to zachowanie bezpieczeństwa urządzenia.
- Narzędzie powinno być zasilane wyłącznie sprężonym powietrzem o najniższej wartości wymaganej do pracy, co pozwoli zminimalizować hałas, wibracje oraz zużycie urządzenia.
- Stosuj wyłącznie środki smarne zalecane przez Kyocera Unimerc Fastening / twojego lokalnego sprzedawcę TJEP.
- Używaj wyłącznie sprężonego powietrza. Używanie tlenu lub gazów łatwopalnych do eksploatacji narzędzia tworzy ryzyko pożaru i wybuchu

Zagrożenia możliwe do przewidzenia

- Konieczne jest przeprowadzenie oceny ryzyka dla tych zagrożeń i wdrożenie odpowiednich środków kontrolnych.
- Podczas pracy mogą być wyrzucane odłamki obrabianego elementu i systemu łączenia.
- W przypadku używania gwoździarki przez długi okres czasu, operator może odczuwać dyskomfort w ramionach, plecach, szyi lub innych częściach ciała.
- Wystawienie na wibracje może powodować uszkodzenia nerwów i naczyń krwionośnych rąk i ramion, które prowadzą do kalectwa.
- Jeżeli operator odczuwa objawy takiego nieustępującego lub nawracającego dyskomfortu, bólu, pulsowania, mrowienia, odrętwienia, uczucia pieczenia lub zeszywnienia, nie wolno ignorować tych znaków ostrzegawczych. Operator powinien skonsultować się z lekarzem odnośnie ogólnych aktywności.
- Podczas używania gwoździarki operator powinien przyjąć odpowiednią i ergonomiczną pozycję. Utrzymuj bezpieczne oparcie stóp i unikaj niewygodnych lub niewyważonych pozycji.
- Trzymaj urządzenie lekkim, ale bezpiecznym chwytem, ponieważ ryzyko wywołane przez wibracje jest generalnie wyższe, gdy siła chwytu jest większa.
- Mogą występować ryzyka resztkowe związane z niebezpieczeństwami powtarzalnej pracy, takie jak długość użytkowania w stosunku do pozycji roboczych i sił. W celu uzyskania informacji zaleca się skonsultowanie z normą EN 1005-3 i EN 1005-4.
- Poślizgnięcia, potknięcia i upadki są głównymi powodami urazów w pracy. Uważaj na śliskie powierzchnie podczas pracy z urządzeniem.
- Postępuj szczególnie ostrożnie w nieznanym otoczeniu. Mogą istnieć ukryte zagrożenia, takie jak energia elektryczna lub inne instalacje.

- Jeżeli narzędzie to jest używane w miejscu, w którym jest statyczny pył, może go roznieść i spowodować zagrożenie. Jeśli to możliwe, skieruj wylot (E) z dala od tego obszaru.
- Gdy powstają zagrożenia związane z pyłem lub spalinami, priorytetem jest kontrolowanie ich w punkcie emisji

Instrukcje obsługi

Podłączanie kompresora

- Podłącz łącznie węży powietrza do zatyczki powietrza narzędzia (H).

Wkładanie i wyjmowanie elementu łączącego

- Podłącz kompresor, zanim załadujesz elementy łączące. Jeżeli załadujesz elementy łączące przed podłączeniem kompresora, mogą one zostać przypadkowo wystrzelone. Podczas ładowania elementu łączącego wylot narzędzia należy kierować z dala od personelu, a palec powinien znajdować się z dala od spustu.
- Załaduj elementy łączące do narzędzia za pomocą magazynku „dwuetapowego”:
 - Wsuń pasek elementu łączącego do magazynku (I) póki nie przekroczy ogranicznika.
 - Pociągnij popychacz aż przekroczy ogranicznik.
 - Delikatnie zwolnij popychacz w celu sprężenia paska elementu łączącego i wsunięcia go do głowicy.
- Wyładuj elementy łączące z narzędzia za pomocą magazynku „dwuetapowego”:
 - Naciśnij dźwignię zwalnającą na popychacz i pochył narzędzie w celu zsunienia paska elementu łączącego do tylnego końca magazynku.
 - Naciśnij ogranicznik i wysuń pasek.
- Załaduj elementy łączące do narzędzia za pomocą magazynku „trzyetapowego”:
 - Pociągnij popychacz do tyłu aż do jego zablokowania w tylnej części magazynku.
 - Wsuń pasek elementu łączącego do magazynku (I).
 - Delikatnie zwolnij popychacz, aby wprowadzić elementy łączące do wylotu.
- Wyładuj elementy łączące z narzędzia za pomocą magazynku „trzyetapowego”:
 - Pociągnij popychacz do tylnej pozycji blokowania.
 - Wsuń elementy łączące z magazynku (I).
- Załaduj elementy łączące do magazynku ładowanego z boku:
 - Naciśnij przycisk umieszczony pod nypem dopływu powietrza (C). Można odciągnąć pokrywę magazynku (I).
 - Załaduj elementy łączące do magazynku i zamknij jego pokrywę (I).
 - Upewnij się, że końcówka elementu łączącego zawsze znajduje się na dnie magazynku.
- Wyładuj elementy łączące z magazynku ładowanego z boku:

- Naciśnij przycisk umieszczony pod nypem dopływu powietrza (C)
- Odciągnij pokrywę magazynku (I) i wyjmij elementy łączące.

Regulacja głębokości wbijania

- Narzędzie jest wyposażone w regulację głębokości wbijania (A). Sprawdź głębokość wbijania na niepożądanym odpadku przed rozpoczęciem pracy.
- Obracaj pokrętkę (A) lub użyj klucza imbusowego, aby wyregulować głębokość wbijania.
- Powtarzaj powyższą procedurę aż do znalezieniażądanego ustawienia głębokości wbijania (rys. A).

Obsługa narzędzia

- Narzędzie może zostać wyposażone w jeden z poniższych spustów (F):

Pojedynczy spust sekwencyjny

- Aby uruchomić narzędzie, dociśnij element zabezpieczający do obrabianego elementu i naciśnij spust.
- Aby ponownie uruchomić narzędzie, musisz całkowicie zwolnić element zabezpieczający i całkowicie puścić spust, a następnie powtórzyć powyższą procedurę.

Strzał dociskowy



- Aktywuj spust i dociśnij element zabezpieczający do obrabianego elementu, a zostanie oddany strzał.
- Aby ponownie uruchomić narzędzie, musisz całkowicie zwolnić element zabezpieczający, a następnie powtórzyć powyższą procedurę.

Spust przełączeniowy



- W narzędziu można zamontować spust przełączeniowy. Pozwala on przełączać się między pojedynczym strzałem sekwencyjnym a strzałem dociskowym. W zależności od modelu urządzenia, przełączanie może następować za pomocą:
 - przesuwanie przycisku przełączania w przód i w tył.
 - przesuwanie przycisku przełączania na zewnątrz i przekręcanie go.
 - przesunąć wypustkę czarnego przycisku przełączania do wewnątrz i przesunąć drążek przełączania.

Wyciąganie zakleszczonego elementu łączącego

- W przypadku zakleszczenia elementu łączącego odłącz doprowadzanie powietrza przed przystąpieniem do jakichkolwiek działań. Skieruj narzędzie z dala od siebie i innych.
- Zwolnij popychacz w celu ulgięcia nacisku na pasek elementu łączącego.
- Otwórz pokrywę przewodnicy elementu wbijającego, zwalnając zatrzask.
- Dla niektórych modeli: odkręć śruby w głowicy (D).
- Wyjmij zakleszczony element łączący ostro zakoń-

- czonymi szczypcami lub podobnym narzędziem. Nie wyjmuj elementu łączącego rękami.
- Zamocuj pokrywę przewodnicy elementu wbijającego po usunięciu zakleszczenia.
 - *Dla niektórych modeli: ponownie zmontuj głowicę (D).*
 - Jeżeli nie udało ci się wyjąć zakleszczonego elementu łączącego przy pomocy powyższej metody, skontaktuj się ze swoim lokalnym sprzedawcą TJEP..

turach. Gdy nie jest używane, narzędzie powinno być przechowywane w miejscu ciepłym i suchym. Trzymać z dala od dzieci.

Utylizacja

- Utylizację narzędzia należy przeprowadzać zgodnie z wytycznymi udzielanymi przez władze lokalne.

Instrukcje konserwacji

Konserwacja ogólna

- Pracodawca i operator ponoszą odpowiedzialność za utrzymanie tego narzędzia w dobrym stanie technicznym. Dodatkowo naprawy tego narzędzia mogą być wykonywane wyłącznie przez autoryzowany personel serwisowy TJEP lub dystrybutorów TJEP oraz muszą być stosowane części i akcesoria dostarczane lub zalecane przez Kyocera Unimerco Fastening.
- Narzędzie należy cały czas utrzymywać w czystości. Wycieraj smar lub olej przy użyciu suchej, czystej ściereczki, aby zapobiec przypadkowemu upuszczeniu narzędzia.
- Używaj lubrykantu TJEP na zaworze powietrznym (H) narzędzia przynajmniej dwa razy dziennie (zależnie od częstotliwości używania).
- Do czyszczenia tego narzędzia nie stosuj środków czyszczących na bazie rozpuszczalnika, ponieważ niektóre rozpuszczalniki mogą uszkodzić lub osłabić kompozytowe elementy tego narzędzia.
- Wszystkie śruby i nakrętki powinny być ciasno dokręcone i nieuszkodzone. Obluzowane śruby mogą wywoływać niebezpieczne sytuacje i prowadzić do uszkodzenia części lub poważnych obrażeń ciała.
- Zaleca się stosować filtr lub regulator w kompresorze.
- Zbiorniki na wodę w kompresorze należy opróżniać codziennie.
- NIGDY nie używaj urządzenia w przypadku jakichkolwiek wątpliwości.

Niskie temperatury

- W przypadku używania narzędzia w temperaturze bliskiej lub niższej od temperatury zamarzania, wilgoć w przewodzie doprowadzającym powietrze może zamarznąć i uniemożliwić narzędziu działanie.
- Zmniejsz ciśnienie powietrza do 80 psi (5,5 bara) lub niższego.
- Wyjmij elementy łączące z magazynku.
- Podłącz kompresor i strzel pustym narzędziem – niska prędkość działania rozgrzeje części ruchome.

Przechowywanie

- W przypadku nieużywania przed dłuższy okres czas, nałóż cienką warstwę substancji smarującej na części stalowe, aby zabezpieczyć przed korozją. Nie przechowuj tego narzędzia w niskich tempera-

Rozwiązywanie problemów

Status	Działanie
Narzędzie działa normalnie, ale nie wbija elementów łączących do końca	<ul style="list-style-type: none"> • Wyreguluj ustawienie głębokości na najgłębsze • Ustaw maksymalne ciśnienie powietrza (ciśnienie maksymalne podano na narzędziu) • Obrabiany element jest zbyt twardy do wybranej długości elementów łączących
Elementy łączące są wbijane do końca przy normalnej prędkości, ale już nie po jej zwiększeniu	<ul style="list-style-type: none"> • Ustaw maksymalne ciśnienie powietrza (ciśnienie maksymalne podano na narzędziu) • Użyj węża powietrza o większej średnicy wewnętrznej • Użyj krótszego węża powietrza • Podłącz kompresor z większym dopływem powietrza
Element łączący jest wbijany zbyt głęboko w obrabiany element	<ul style="list-style-type: none"> • Skieruj wylot w dół, aby zmniejszyć głębokość wbijania • Zmniejsz ciśnienie powietrza
Z narzędzia wydostaje się powietrze	<ul style="list-style-type: none"> • Luźne śruby wylotu <ul style="list-style-type: none"> · Dokręć śruby i sprawdź ponownie • Luźne śruby nakładki <ul style="list-style-type: none"> · Dokręć śruby i sprawdź ponownie • Uszkodzona plomba lub uszczelka <ul style="list-style-type: none"> · Wymień plombę lub uszczelkę
Narzędzie nie wystrzeliwuje gwoźdźcia	<ul style="list-style-type: none"> • Zanieczyszczony wylot (B) <ul style="list-style-type: none"> · Oczyszczyć wylot • Brudny/pusty magazynek (I) <ul style="list-style-type: none"> · Wyczyścić magazynek • Blokada powietrza/ niedostateczny dopływ powietrza <ul style="list-style-type: none"> · Sprawdź przewód i kompresor • Brak lubrykacji <ul style="list-style-type: none"> · Użyj lubrykatu TJEP • Elementy łączące zbyt krótkie do narzędzia lub o niewłaściwym rozmiarze <ul style="list-style-type: none"> · Używaj wyłącznie zalecanych elementów łączących TJEP • Zgięte elementy łączące <ul style="list-style-type: none"> · Nie używaj ich
Brak doprowadzania elementów łączących	<ul style="list-style-type: none"> • Niskie ciśnienie powietrza <ul style="list-style-type: none"> · Sprawdź przewód i kompresor • Brak lubrykacji (H) <ul style="list-style-type: none"> · Użyj lubrykatu TJEP
Brak zasilania	<ul style="list-style-type: none"> • Niskie ciśnienie powietrza <ul style="list-style-type: none"> · Sprawdź przewód i kompresor • Brak lubrykacji (H) <ul style="list-style-type: none"> · Użyj lubrykatu TJEP
Elementy łączące zakleszczają się w narzędziu	<ul style="list-style-type: none"> • Popychacz (D) został zwolniony za mało delikatnie, przez co uszkodził materiał łączący <ul style="list-style-type: none"> · Popychacz należy zwalniać delikatnie • Nieprawidłowy rozmiar elementów łączących lub mokry materiał łączący <ul style="list-style-type: none"> · Używaj wyłącznie zalecanych elementów łączących TJEP i pilnuj, aby były suche • Zgięte elementy łączące <ul style="list-style-type: none"> · Nie używaj ich • Luźne śruby magazynku, wylotu <ul style="list-style-type: none"> · Dokręć wszystkie śruby i sprawdź ponownie • Obrabiany element jest zbyt twardy do wybranego elementu łączącego
W przypadku jakichkolwiek innych awarii niż opisane powyżej sytuacje, należy zaprzestać używania narzędzia i skontaktować się z lokalnym sprzedawcą w celu dokonania serwisu.	

PISTOLAS DE PREGOS SEM CABEÇA/ACABAMENTO TJEP

INSTRUÇÕES DE SEGURANÇA E FUNCIONAMENTO

MANUTENÇÃO E RESOLUÇÃO DE PROBLEMAS

TRADUÇÃO DAS INSTRUÇÕES ORIGINAIS

Índice

Informação de segurança importante.....	134
Figuras	134
Pontos de referência.....	134
Explicação dos símbolos.....	135
Avisos gerais.....	135
Avisos gerais de segurança.....	135
Perigos previstos.....	137
Instruções de funcionamento	138
Ligação do compressor.....	138
Carga e descarga do fixador.....	138
Ajuste da profundidade de introdução.....	138
Utilização da ferramenta	138
Eliminação de fixadores encravados.....	138
Instruções de manutenção.....	139
Manutenção geral.....	139
Temperaturas baixas.....	139
Armazenamento	139
Eliminação	139
Resolução de problemas.....	140



A UTILIZAÇÃO INCORRETA DA FERRAMENTA RESULTARÁ EM FERIMENTOS GRAVES OU FATAIS. É MUITO IMPORTANTE QUE O OPERADOR PREVISTO DA FERRAMENTA LEIA E COMPREENDA ESTE MANUAL ANTES DE UTILIZAR A FERRAMENTA. MANTENHA ESTE MANUAL DISPONÍVEL PARA OUTROS, ANTES DE ESTES USAREM A FERRAMENTA.

Guarde este manual num local seguro para consulta futura.

Informação de segurança importante

O fabricante não tem maneira de prever todas as circunstâncias possíveis que podem envolver perigo. Os avisos neste manual e as etiquetas e decalques afixados na ferramenta não são, portanto, exaustivos. Se utilizar um procedimento, método de trabalho, ou técnica operacional que o fabricante não recomende especificamente, deve certificar-se de que é seguro para si e para outras pessoas. Também se deve certificar que o procedimento, método de trabalho, ou técnica operacional que escolheu não torna a ferramenta perigosa.

Figuras







Encontre as figuras relevantes referidas nas instruções na página 4.

Pontos de referência



Veja o desenho na página 4.



Explicação dos símbolos

Símbolos no manual

	O símbolo de alerta de segurança indica um perigo potencial para ferimentos pessoais. ATENÇÃO: Indica um perigo que, se não for evitado, poderá resultar em ferimentos graves ou fatais.
	Leia e compreenda as etiquetas da ferramenta e o manual. A não observância dos avisos pode provocar ferimentos graves.
	Os operadores e as outras pessoas na área de trabalho devem utilizar óculos de segurança resistentes a impactos com proteções laterais.
	Os operadores e as outras pessoas na área de trabalho devem utilizar proteção auditiva.
	Recomenda-se que o operador e as outras pessoas na área de trabalho utilizem um capacete com marcação CE no local de trabalho.
	Tenha cuidado no momento de disparar os fixadores.

Símbolos na ferramenta

	Esta ferramenta tem a aprovação CE segundo as normas aplicáveis.
	Leia e compreenda as etiquetas da ferramenta e o manual. A não observância dos avisos pode provocar ferimentos graves.
	Os operadores e as outras pessoas na área de trabalho devem utilizar óculos de segurança resistentes a impactos com proteções laterais.

	Os operadores e as outras pessoas na área de trabalho devem utilizar proteção auditiva.
P.MAX X BAR (XXX PSI)	Pressão de operação máxima
	A ferramenta está equipada com um acionador de disparo semiautomático ou um acionador comutável. Tenha cuidado ao utilizar. As ferramentas no modo de disparo semiautomático só serão utilizadas para aplicações de produção.

 **Avisos gerais**
Avisos gerais de segurança

- **ATENÇÃO:** Leia todos os avisos de segurança e todas as instruções. A não observância dos avisos e das instruções poderá provocar choques elétricos, ferimentos graves e/ou fatais.
- Utilize a ferramenta e os acessórios em conformidade com estas instruções, tendo em conta as condições de trabalho e as operações a realizar. A utilização da ferramenta para operações que não as previstas poderá originar uma situação perigosa.
- Mantenha-se alerta, preste atenção ao que está a fazer e sirva-se do bom senso aquando da utilização da ferramenta. Não utilize a ferramenta se estiver cansado ou sob a influência de drogas, álcool ou medicamentos. Um momento de desatenção ao utilizar a ferramenta poderá provocar ferimentos graves ou danificar o material.
- Os riscos para outras pessoas devem ser avaliados pelo operador.
- Utilize proteção ocular com marca CE, com proteções frontais e laterais contra objetos projetados, quando manusear, utilizar e reparar a ferramenta.
- Utilize proteção auditiva com marca CE no local da obra, ou perto deste, para evitar danos auditivos. A exposição não protegida a elevados níveis de ruído poderá provocar perdas auditivas permanentes, bem como outros problemas como zumbidos nos ouvidos. Os controlos adequados para a redução do risco poderão incluir ações como materiais de atenuação para evitar o ruído produzido pelas peças de trabalho.
- Recomenda-se a utilização de proteção para a cabeça com a marca CE no local de trabalho.
- É responsabilidade do empregador obrigar que todos os utilizadores da ferramenta, bem como todos os outros funcionários que se encontrem nas imediações do local de trabalho, utilizem equipamento de proteção individual, como proteção ocular, máscara de proteção contra poeira, calçado antiderrapante, capacete e/ou proteção auditiva.
- Use vestuário adequado. Não use roupas largas nem joias. Mantenha o cabelo, a roupa e as luvas longe das peças móveis, de forma a evitar ferimentos graves. Apenas use luvas para proporcionar uma sensação adequada e um controlo seguro do acionador e de quaisquer dispositivos de regulação. Use roupa quente quando trabalhar em climas frios, de forma a manter as mãos quentes e secas.
- Não exceda o seu limite em termos de alcance. Mantenha sempre uma postura e um equilíbrio

- corretos. Isto possibilita um melhor controle da ferramenta em situações inesperadas.
- Evite o disparo involuntário. Não transporte a ferramenta com o dedo no acionador. Mantenha os dedos afastados do acionador quando não estiver a utilizar a ferramenta e quando passar de uma posição de operação para outra.
 - Respeite a ferramenta como um acessório de trabalho.
 - Não tenha comportamentos incorretos.
 - Retire quaisquer ferramentas utilizadas para manutenção ou reparação antes de usar a pistola pneumática. As ferramentas deixadas numa peça móvel da pistola pneumática poderão provocar ferimentos.
 - Manuseie a ferramenta com cuidado, pois esta pode arrefecer, o que afeta a pega e o controle.
 - Nunca utilize a ferramenta na presença de poeiras, gases ou fumos inflamáveis. A ferramenta poderá produzir faíscas que podem provocar a combustão de gases, dando origem a um incêndio e à explosão da ferramenta.
 - Mantenha a área de trabalho limpa e bem iluminada. As obstruções, bem como as áreas de iluminação insuficiente, são propícias a acidentes.
 - Não utilize a ferramenta se esta não se encontrar num estado de funcionamento correto.
 - Inspeccione a ferramenta, antes de a utilizar, de forma a determinar que se encontra em boa condição de utilização. Verifique se as peças móveis estão desalinhadas, se produzem encravamento, bem como outra condição que possa afetar a respetiva utilização. Não utilize em caso de ocorrência de alguma das condições indicadas acima, pois tal poderá provocar uma anomalia.
 - Quando deixar a ferramenta na posição de descanso, utilize a correia/gancho de suporte (G) ou coloque-a de lado. Não a deixe com a ponta virada (B) em direção do operador ou de qualquer outra pessoa que se encontre nas imediações.
 - Apenas as pessoas com competências técnicas, que tenham lido e compreendido as instruções de funcionamento/segurança, devem utilizar a ferramenta.
 - Mantenha as crianças e os espetadores longe durante a utilização da ferramenta. As distrações poderão provocar a perda de controle.
 - Presuma sempre que a ferramenta contém fixadores. Uma utilização descuidada da ferramenta poderá originar o disparo acidental de fixadores e provocar ferimentos.
 - Não aponte a ferramenta na sua direção nem de outra pessoa que se encontre nas imediações, dispondo esta de fixadores ou não. O acionamento inesperado provocará o disparo de fixadores, originando ferimentos.
 - Não force a ferramenta. Use a ferramenta correta para a sua aplicação, pois efetuará o trabalho com maior eficiência e segurança, à velocidade para a qual foi concebida.
 - Não acione a ferramenta, salvo se firmemente encostada à peça de trabalho. Se a ferramenta não estiver em contacto com a peça de trabalho, o fixador poderá ser desviado do alvo.
 - Não acione a ferramenta sobre materiais demasiado rígidos ou macios. O material rígido poderá originar o ricochete dos fixadores, ferindo alguém, e o material macio poderá ser facilmente penetrado e provocar o movimento livre dos fixadores.
 - Não introduza fixadores em outros fixadores.
 - Tenha cuidado especial ao introduzir fixadores em paredes existentes ou noutras áreas cegas, de forma a evitar o contacto com objetos ocultos ou pessoas que se encontrem no outro lado (por exemplo, fios, tubos, cabos elétricos).
 - Após introduzir um fixador, a ferramenta poderá produzir uma força de recuo, fazendo com que se afaste da superfície de trabalho. Para reduzir o risco de ferimentos, tenha sempre atenção à força de recuo ao:
 - manter sempre o controle da ferramenta e estando preparado para contrapor os movimentos normais ou repentinos, como a força de recuo;
 - permitir que a força de recuo desloque a ferramenta para longe da superfície de trabalho;
 - não resistir à força de recuo, de forma que a ferramenta seja novamente forçada para a superfície de trabalho;
 - manter o rosto e os membros do corpo afastados da ferramenta.
 - Ao trabalhar nas proximidades da extremidade de uma peça de trabalho, ou em ângulos de inclinação, tenha cuidado para minimizar a formação de lascas, rachas, fragmentos ou do movimento livre ou ricochete dos fixadores, o que poderá provocar ferimentos.
 - Não utilize esta ferramenta para a fixação de cabos elétricos. Esta ferramenta não foi concebida para a instalação de cabos e poderá danificar o isolamento dos cabos elétricos, provocando, assim, perigos de choque elétrico ou incêndio. Em acréscimo, a ferramenta não dispõe de isolamento para entrar em contacto com eletricidade.
 - Não utilize a ferramenta para a realização de outros trabalhos que não as funções especificadas. Em especial, não a utilize como um martelo. O impacto na ferramenta aumenta o risco de a danificar e da descarga acidental dos fixadores.
 - Não utilize a ferramenta em caso de ausência ou danos das etiquetas de aviso de segurança.
 - Não retire, adultere nem provoque a inoperacionalidade dos controles da ferramenta a gás. Não utilize a ferramenta se alguma das partes dos controles de funcionamento da ferramenta estiver inoperável, desligada, alterada ou a não funcionar corretamente.
 - A ferramenta não deve ser modificada, salvo autorização em contrário no manual ou aprovação por escrito da Kyocera Unimerco Fastening. A não observância desta instrução poderá originar situações ou ferimentos perigosos.
 - Mantenha as mãos e o corpo afastados da área de descarga dos fixadores (B) da ferramenta.
 - Apenas utilize fixadores designados nas especificações técnicas fornecidas com este manual.
 - Tenha cuidado ao manusear fixadores, pois estes poderão ter extremidades e pontas afiadas.

- Apenas utilize acessórios fabricados ou recomendados pelo fabricante da ferramenta, ou acessórios com um desempenho equivalente ao recomendado pela Kyocera Unimerco Fastening.
- Introduza os fixadores depois de ligar o compressor para evitar o disparo acidental de fixadores.
- Tenha cuidado durante a remoção de um fixador encravado. O mecanismo poderá estar comprimido e o fixador poderá ser descarregado à força enquanto tenta eliminar uma condição de encravamento.
- Elimine o ar comprimido quando:
 - não estiverem a ser utilizadas;
 - realizar quaisquer operações de manutenção ou reparação;
 - eliminar um encravamento;
 - levantar, baixar ou deslocar de outro modo a ferramenta para um novo local;
 - a ferramenta estiver fora da supervisão ou do controlo do operador;
 - retirar fixadores do cartucho.
- O ar comprimido pode causar ferimentos graves.
- Corte sempre o fornecimento de ar e desligue a ferramenta do abastecimento quando esta não estiver a ser utilizada.
- Nunca direcione o ar comprimido para si nem para nenhuma outra pessoa.
- Utilize sempre a entrada de ar correta da ferramenta (H) para acoplar a mangueira. É necessário depressurizar a ferramenta quando se desligar a junta de acoplamento.
- Quando utilizar a ferramenta, não exceda a pressão máxima de funcionamento P_{max} .
- A ferramenta não pode estar ligada a um compressor que potencialmente exceda 175 psi ou 12 bar.
- As crianças não devem brincar com a ferramenta. A limpeza e a manutenção por parte do utilizador não devem ser realizadas por crianças.
- As mangueiras que se movimentam descontroladamente podem causar ferimentos graves. Verifique sempre se existem mangueiras ou ligações danificadas ou soltas.
- Obtém-se o fornecimento de ar ideal com uma mangueira de ar com um diâmetro de 3/8" ou 10 mm. Se a mangueira for demasiado comprida, pode fazer com que haja pressão e fornecimento de ar insuficientes.
- Nunca transporte nem arraste a ferramenta pela mangueira.
- Preserve a ferramenta com o devido cuidado. Se danificada, efetue a reparação antes de a utilizar. Consulte as instruções de manutenção para ver informações detalhadas sobre a manutenção correta da ferramenta.
- Mantenha a ferramenta num estado limpo. Limpe a massa lubrificante e/ou o óleo após a realização de trabalhos. Não utilize nenhum produto de limpeza à base de solventes para limpar a ferramenta. É possível que o solvente cause a deterioração dos componentes de borracha e/ou plástico da ferramenta. A presença de massa lubrificante na pega e no corpo da ferramenta poderá provocar a queda acidental da ferramenta, originando ferimentos em pessoas que se encontrem nas imediações.
- Solicite a manutenção da ferramenta a técnicos de reparação competentes, utilizando apenas peças fornecidas ou recomendadas pela Kyocera Unimerco Fastening. Isto assegura que a segurança da ferramenta é mantida.
- A ferramenta deve ser alimentada apenas através de ar comprimido à pressão mais baixa necessária para a realização dos trabalhos, de forma a reduzir o ruído e a vibração e minimizar o desgaste.
- Apenas utilize lubrificantes recomendados pela Kyocera Unimerco Fastening/pelo seu revendedor TJEP local.
- Utilize apenas ar comprimido. A utilização de oxigénio ou de gases comburentes para o funcionamento da ferramenta provoca risco de incêndio e explosão.

Perigos previstos

- É fundamental a informação para a realização de uma avaliação de risco destes perigos e para a implementação dos controlos adequados.
- Durante a utilização, é possível a ocorrência de descarga de resíduos da peça de trabalho e do sistema de fixação/união.
- Durante a utilização da ferramenta durante longos períodos de tempo, o operador poderá sentir desconforto nos braços, ombros, pescoço e noutras partes do corpo.
- A exposição à vibração poderá provocar ferimentos incapacitantes nos nervos e na circulação sanguínea nas mãos e nos braços.
- Se o operador apresentar sintomas, como desconforto persistente ou recorrente, dor, palpitações, mal-estar, dormência, insensibilidade, sensação de queimadura ou rigidez, não ignore estes sinais de aviso. O operador deverá consultar um profissional da área da saúde sobre as atividades gerais.
- Durante a utilização da ferramenta, o operador deverá adotar uma postura adequada e ergonómica. Mantenha uma posição segura e evite posturas invulgares ou desequilibradas.
- Segure a ferramenta com um aperto ligeiro, mas seguro, pois o risco proveniente da vibração é, geralmente, superior quando a força de aperto é superior.
- Poderão existir riscos residuais relativos a perigos de trabalhos repetitivos, como a duração de uso em relação a posições e forças de trabalho. Recomenda-se a consulta da EN 1005-3 e da EN 1005-4 para ver tais informações.
- As ações de tropeçar, escorregar e cair são as principais causas de ferimentos no local de trabalho. Tenha atenção a superfícies escorregadias quando utilizar a ferramenta.
- Tenha especial cuidado quando em ambientes não conhecidos. Poderão existir perigos ocultos, como eletricidade ou outras linhas de serviços utilitários.
- Se a ferramenta for utilizada numa área onde exista poeira estática, poderá provocar a disseminação da poeira e causar perigos. Se for possível, afaste o escape (E) destas áreas.

- Quando se formarem perigos de poeira, a prioridade deverá ser controlar estes no ponto de emissão.

Instruções de funcionamento

Ligação do compressor

- Ligue o acoplamento da mangueira de ar à entrada de ar da ferramenta (H).

Carga e descarga do fixador

- Ligue o compressor antes de carregar os fixadores. Se carregar os fixadores antes de ligar o compressor, os fixadores poderão ser acidentalmente disparados. Aponte o bocal para longe das pessoas e mantenha o dedo afastado do acionador quando carregar o fixador.
- Carregue os fixadores na ferramenta com o cartucho de "2 passos":
 - Introduza a tira de fixação no cartucho (I) até a tira passar o batente dos fixadores.
 - Puxe o empurrador até passar o batente.
 - Liberte o empurrador cuidadosamente para o fazer entrar em contacto com a tira de fixação e libertar os fixadores para a ponta.
- Descarregue os fixadores da ferramenta com o cartucho de "2 passos":
 - Prima a alavanca de desbloqueio no empurrador e incline a ferramenta para deslizar a tira de fixação para a extremidade traseira do cartucho.
 - Prima o batente dos fixadores e retire a tira.
- Carregue os fixadores na ferramenta com o cartucho de "3 passos":
 - Puxe o empurrador para a traseira até estar bloqueado no cartucho na posição traseira
 - Faça deslizar a tira de fixação para dentro do cartucho (I).
 - Liberte o empurrador cuidadosamente para empurrar os fixadores para o bocal
- Descarregue os fixadores da ferramenta com o cartucho de "3 passos":
 - Puxe o empurrador para a posição de bloqueio traseira.
 - Faça deslizar os fixadores para fora do cartucho (I).
- Carregue os fixadores no cartucho de carregamento lateral:
 - Prima o botão abaixo do bico de fornecimento de ar (C) e a tampa do cartucho (I) pode ser puxada para trás.
 - Carregue os fixadores no cartucho e feche a tampa do cartucho (I).
 - Certifique-se de que a ponta do fixador está sempre colocada na parte inferior do cartucho.
- Descarregue os fixadores do cartucho de carregamento lateral:
 - Prima o botão abaixo do bico de fornecimento de ar (C)
 - Puxe a tampa do cartucho para trás (I) e remova os fixadores.

Ajuste da profundidade de introdução

- A ferramenta pode ser equipada com um ajuste de profundidade de introdução (A). Teste a profundidade de introdução numa peça de teste antes de iniciar o trabalho.
- Rode o manípulo (A) ou utilize uma chave hexagonal para ajustar a profundidade de introdução.
- Repita o procedimento indicado acima até obter a profundidade de introdução pretendida (Fig. A).

Utilização da ferramenta

- A ferramenta pode ser equipada com um dos acionadores indicados abaixo (F):

Acionador sequencial único

- Para acionar a ferramenta, baixe o suporte de segurança contra a peça de trabalho e prima o acionador.
- Para voltar a acionar a ferramenta, terá de soltar totalmente o suporte de segurança e o acionador antes de repetir o procedimento acima.

Disparo semiautomático



- Prima o acionador, encoste o suporte de segurança contra a peça de trabalho e a ferramenta será disparada.
- Para voltar a acionar a ferramenta, terá de soltar totalmente o suporte de segurança antes de repetir o procedimento acima.

Acionador comutável



- A ferramenta pode ser equipada com um acionador comutável. Isto permite-lhe alternar entre o disparo sequencial único e o disparo semiautomático. Consoante o modelo da ferramenta, isto é possível quer:
 - empurrando o botão do comutador para trás ou para a frente.
 - empurrando o botão do comutador para fora e rodando-o.
 - empurrando o perno do botão do comutador preto para dentro e deslocando o veio do comutador.

Eliminação de fixadores encravados

- Em caso de encravamento do fixador, desligue o fornecimento de ar antes de realizar qualquer ação. Aponte a ferramenta para longe de si e de outras pessoas.
- Solte o empurrador para evitar pressão na tira de fixação.
- Abra a tampa da guia de introdução soltando o trinco.
- *Para alguns modelos, remova os parafusos na ponta (D).*
- Retire o fixador encravado com um alicate ou com um tipo semelhante de ferramenta. Não utilize a mão para retirar o fixador.
- Fixe a tampa da guia de introdução após eliminar o encravamento.
- *Para alguns modelos, volte a montar os parafusos na ponta (D).*

- Se não conseguir retirar o fixador encravado através do método indicado acima, contacte o seu revendedor TJEP local.

Instruções de manutenção

Manutenção geral

- O empregador e o operador são responsáveis por garantir que a ferramenta é mantida num estado de funcionamento seguro. Em acréscimo, apenas os funcionários de assistência autorizados da TJEP ou os distribuidores da TJEP devem proceder a reparações da ferramenta, devendo utilizar peças sobresselentes ou acessórios fornecidos ou recomendados pela Kyocera Unimerco Fastening.
- Mantenha sempre a ferramenta limpa. Limpe a massa lubrificante ou o óleo com um pano limpo e seco para evitar a queda acidental da ferramenta.
- Utilize um lubrificador TJEP na entrada de ar (H) da ferramenta, pelo menos, duas vezes por dia (dependendo da frequência de utilização).
- Evite a utilização de qualquer produto de limpeza à base de solventes para limpar a ferramenta, pois determinados solventes poderão danificar ou enfraquecer as peças compostas da ferramenta.
- Todos os parafusos e porcas devem estar bem apertados e não apresentar danos. Os parafusos que estiverem soltos podem dar origem a situações perigosas e provocar ferimentos graves ou a quebra das peças.
- Recomenda-se utilizar um filtro e um regulador no compressor.
- Esvazie diariamente a água dos depósitos do compressor.
- Em caso de dúvida, NUNCA utilize a ferramenta.

Temperaturas baixas

- Quando utilizar a ferramenta a uma temperatura próxima ou abaixo da temperatura de congelamento, a humidade na linha de ar poderá congelar e impedir que a ferramenta funcione.
- Reduza a pressão de ar para 80 psi (5,5 bar) ou menos.
- Retire todos os fixadores do cartucho.
- Ligue o compressor e dispare a pistola sem fixadores, dado que o funcionamento a uma velocidade baixa costuma aquecer as peças móveis.

Armazenamento

- Quando não utilizar a ferramenta durante um período de tempo prolongado, aplique uma camada fina de lubrificante nas peças de aço, de forma a evitar a formação de ferrugem. Não armazene a ferramenta num ambiente de temperaturas baixas. Quando não utilizar a ferramenta, esta deve ser guardada num local quente e seco. Mantenha-a fora do alcance de crianças.

Eliminação

- A ferramenta deve ser eliminada de acordo com as instruções dadas pelas autoridades locais.

Resolução de problemas

Estado	Ação
A ferramenta funciona normalmente mas, não introduz os fixadores a um ponto nivelado.	<ul style="list-style-type: none"> • Ajuste a profundidade de introdução para o nível máximo • Maximize a pressão de ar (a pressão máxima está especificada na ferramenta) • A peça de trabalho é demasiado rígida para o comprimento dos fixadores selecionados.
Os fixadores ficam nivelados à velocidade normal, mas não quando se aumenta a velocidade.	<ul style="list-style-type: none"> • Maximize a pressão de ar (a pressão máxima está especificada na ferramenta) • Utilize uma mangueira de fornecimento de ar com um diâmetro interno mais largo. • Utilize uma ferramenta de fornecimento de ar mais curta. • Mude para um compressor com maior capacidade de fornecimento de ar
O fixador entra demasiado na peça de trabalho.	<ul style="list-style-type: none"> • Mova o bocal para baixo para diminuir a profundidade de introdução. • Reduza a pressão de ar.
A ferramenta está a perder ar	<ul style="list-style-type: none"> • Parafusos da ponta soltos <ul style="list-style-type: none"> · Aperte os parafusos e volte a verificar • Parafusos da tampa soltos <ul style="list-style-type: none"> · Aperte os parafusos e volte a verificar • Vedante ou junta danificado(a) <ul style="list-style-type: none"> · Substitua o vedante ou a junta
A ferramenta está a disparar sem fixadores	<ul style="list-style-type: none"> • Sujidade na ponta (B) <ul style="list-style-type: none"> · Limpe a ponta • Cartucho sujo/vazio (I) <ul style="list-style-type: none"> · Limpe o cartucho • Limitação de ar/fluxo de ar inadequado <ul style="list-style-type: none"> · Verifique a mangueira e o compressor • Falta de lubrificação <ul style="list-style-type: none"> · Utilize o lubrificador TJEP • Fixadores da ferramenta demasiado curtos ou com o tamanho errado <ul style="list-style-type: none"> · Utilize apenas os fixadores TJEP recomendados • Fixadores dobrados <ul style="list-style-type: none"> · Não utilize
Não saem fixadores da ferramenta	<ul style="list-style-type: none"> • Fixadores da ferramenta demasiado curtos ou com o tamanho errado <ul style="list-style-type: none"> · Utilize apenas os fixadores TJEP recomendados • Fixadores dobrados <ul style="list-style-type: none"> · Não utilize
Falta de potência	<ul style="list-style-type: none"> • Baixa pressão de ar <ul style="list-style-type: none"> · Verifique a mangueira e o compressor • Falta de lubrificação (H) <ul style="list-style-type: none"> · Utilize o lubrificador TJEP
Fixadores presos na ferramenta	<ul style="list-style-type: none"> • O empurrador (D) foi libertado de forma muito brusca o que danificou o material de união dos fixadores. <ul style="list-style-type: none"> · Liberte sempre o empurrador com cuidado • Os fixadores não têm o tamanho certo ou a união dos fixadores está molhada <ul style="list-style-type: none"> · Utilize apenas os fixadores TJEP recomendados e mantenha os fixadores secos • Fixadores dobrados <ul style="list-style-type: none"> · Não utilize • Cartucho e parafusos de ponta soltos <ul style="list-style-type: none"> · Aperte todos os parafusos e volte a verificar • A peça de trabalho é demasiado rígida para o fixador selecionado
Em caso de falhas que não as indicadas acima, pare de utilizar a ferramenta e contacte o seu revendedor local para obter assistência.	

PISTOALE DE BĂTUT CUIE DE FINISARE/FĂRĂ FLOARE TJEP

INSTRUCȚIUNI DE SIGURANȚĂ ȘI OPERARE MENTENANȚĂ ȘI REMEDIEREA DEFECȚIUNILOR

TRADUCEREA INSTRUCȚIUNILOR ORIGINALE

Cuprins

Informații de siguranță importante	141
Figuri	141
Piese-cheie	141
Explicarea simbolurilor	142
Avertismente generale.....	142
Avertismente generale de siguranță	142
Pericole predictibile.....	144
Instrucțiuni de operare.....	145
Conectarea compresorului.....	145
Încărcarea și descărcarea cuielor	145
Ajustarea adâncimii de acționare	145
Operarea pistolului de bătut cui	145
Îndepărtarea unui cui blocat	145
Instrucțiuni de întreținere.....	146
Întreținere generală	146
Vreme rece	146
Depozitarea	146
Eliminarea.....	146
Remediarea defecțiunilor	147



UTILIZAREA PISTOLULUI DE BĂTUT CUIE ÎN MOD INCORECT ȘI PERICULOS DUCE LA RĂNIRE GRAVĂ SAU MOARTE. ESTE FOARTE IMPORTANT CA OPERATORUL DESTINAT SĂ UTILIZEZE PISTOLUL DE BĂTUT CUIE SĂ CITEASCĂ ȘI SĂ ÎNȚELEAGĂ ACEST MANUAL ÎNAINTE DE MANEVRAREA UNELTEI. LĂSAȚI ACEST MANUAL LA ÎNDEMÂNA CELORLALTE PERSOANE, ÎNAINTE CA ACESTEA SĂ UTILIZEZE PISTOLUL DE BĂTUT CUIE.

Vă rugăm să păstrați acest manual într-un loc sigur, pentru consultarea viitoare.

Informații de siguranță importante

Producătorul nu poate anticipa orice circumstanță posibilă care ar putea deveni un pericol. Avertismentele din acest manual, etichetele și autocolantele disponibile pe compresor nu sunt, prin urmare, complete. Dacă utilizați o procedură, o metodă de lucru sau o tehnică de operare pe care producătorul nu o recomandă în mod specific, trebuie să vă asigurați că este sigură pentru dvs. și pentru celelalte persoane. De asemenea, trebuie să vă asigurați că procedura, metoda de lucru sau tehnica de operare pe care o alegeți nu afectează utilizarea în siguranță a compresorului.







Figuri

Vă rugăm să identificați cifrele relevante la care se face referire în instrucțiunile de la pagina 4.



Piese-cheie



A se vedea schema de la pagina 4.

Simbolurile din manual

	Simbolul pentru alerta de siguranță indică un risc potențial pentru leziuni corporale. AVERTISMENT: Indică un risc care, dacă nu este evitat, poate duce la deces sau leziuni grave.
	Parcurgeți și înțelegeți etichetele pistolului și manualul. Nerespectarea avertismentelor poate duce la rănirea gravă.
	Operatorii și celelalte persoane aflate în zona de lucru trebuie să folosească dispozitive de protecție pentru ochi rezistentă la impact cu apărători laterale.
	Operatorii și celelalte persoane aflate în zona de lucru trebuie să folosească dispozitive de protecție a auzului.
	Se recomandă ca operatorii și celelalte persoane aflate în zona de lucru să utilizeze protecție pentru cap cu marcaj CE în incinta șantierului.
	Aveți grijă atunci când cuiele sunt împușcate.



Simbolurile de pe pistol



	Acest pistol este aprobat CE în conformitate cu standardele aplicabile.
	Parcurgeți și înțelegeți etichetele pistolului și manualul. Nerespectarea avertismentelor poate duce la rănirea gravă.
	Operatorii și celelalte persoane aflate în zona de lucru trebuie să folosească dispozitive de protecție pentru ochi rezistentă la impact cu apărători laterale.

	Operatorii și celelalte persoane aflate în zona de lucru trebuie să folosească dispozitive de protecție a auzului.
P.MAX X BAR (XXX PSI)	Presiune maximă de funcționare
 	Pistolul este echipat fie cu un trăgaci de împușcare sau cu un trăgaci de comutare. Aveți grijă la utilizare! Unelele în modul de declanșare la contact se vor utiliza numai pentru aplicații de producție.

! Avertismente generale

Avertismente generale de siguranță

-  • **AVERTISMENT:** Citiți toate instrucțiunile și avertismentele de siguranță. Nerespectarea instrucțiunilor și avertismentelor poate duce la electrocutare, incendiu, rănire gravă și/sau moarte.
- Utilizați pistolul de bătut cuie și accesoriile acesteia în conformitate cu aceste instrucțiuni, luând în considerare condițiile de muncă și munca ce trebuie prestată. Utilizarea pistolului de bătut cuie în bobină pentru alte operațiuni decât cele prevăzute poate duce la o situație periculoasă.
- Fiți atent, urmăriți ceea ce faceți și fiți cu băgare de seamă când manevrați pistolul de bătut cuie. Nu utilizați unealta atunci când sunteți obosit sau sub influența drogurilor, a alcoolului sau a medicației. Un moment de neatenție în timpul mânăririi pistolului de bătut cuie în bobină poate duce la rănirea în mod serios sau la materiale deteriorate.
- Riscurile față de alte persoane trebuie evaluate de către operator.
-  • Utilizați protecție pentru ochi cu marcajul CE, cu protecție atât în față, cât și în laterale, împotriva obiectelor care sunt proiectate la exterior în timpul mânăririi, operării și mentenanței pistolului de bătut cuie.

-  • Utilizați protecție pentru urechi cu marcaj CE atât pe șantier, cât și în preajma acestuia, pentru a preveni deteriorarea auzului. Expunerea fără protecție la un nivel ridicat de zgomot poate cauza slăbirea și pierderea auzului în mod permanent, precum și alte probleme cum ar fi tinitus (țiuit, bâzâit, șuierat sau vâjâit în urechi). Mănuirea adecvată în scopul reducerii riscului include acțiuni ca umezirea materialelor, pentru a preveni piesele să „țiuie”.
-  • Se recomandă să utilizați protecție pentru cap cu marcaj CE în incinta șantierului.
- Este responsabilitatea angajatorului să impună celor ce utilizează pistoale de bătut cuie în bobină, cât și celorlalți angajați din proximitate, să folosească echipament de protecție și anume, protecție pentru ochi, mască împotriva prafului, încălțăminte de protecție antiderapantă, cască de protecție și/sau protecție pentru auz.
- Îmbrăcați-vă adecvat. Nu purtați haine largi și bijuterii. Țineți-vă părul, îmbrăcămintea și mânușile departe de elementele în mișcare, pentru a evita accidentările grave. Purtați doar mănuși care asigură un simț tactil corespunzător și un control sigur asupra trăgaciului sau a oricărui dispozitiv ajustabil. Purtați îmbrăcămintea caldă atunci când lucrați în frig, pentru a vă păstra mâinile calde și uscate.

- Nu vă întindeți prea tare. Păstrați-vă sprijinul și echilibrul tot timpul. Acest lucru facilitează un control mai bun asupra pistolului de bătut cuie în situații neprevăzute.
- Preveniți pornirea nintenționată. Nu transportați pistolul de bătut cuie în bobină ținând degetul pe trăgaci. Țineți degetele departe de trăgaci atunci când nu îl folosiți și când vă schimbați poziția de operare.
- Respectați pistolul de bătut cuie ca pe un echipament de lucru.
- Nu vă implicați în jocuri.
- Îndepărtați toate uneltele folosite pentru întreținere sau reparații înainte de a utiliza pistolul de bătut cuie cu aer comprimat. Unele rămase atașate de o parte mobilă a pistolului de bătut cuie cu aer comprimat vă pot răni.
- Mânuiți pistolul de bătut cuie în bobină cu precauție deoarece se poate încălzi, afectând capacitatea de prindere și control.
- Nu folosiți pistolul în prezența pulberilor, a gazelor sau a vaporilor inflamabili. Pistolul poate produce o scântee care ar putea aprinde gazele, provocând astfel un incendiu, dar și explozia pistolului de bătut cuie.
- Mențineți zona de lucru curată și bine iluminată. Zonele dezordonate și întunecate duc la accidente.
- Nu utilizați pistolul de bătut cuie în bobină dacă nu funcționează în condiții adecvate.
- Inspectați pistolul de bătut cuie înainte de utilizare, pentru a determina dacă funcționează în condiții adecvate. Verificați alinierea incorectă sau înțepenirea părților mobile și orice altă situație care ar putea afecta mânărea acestuia. Nu îl manevrați dacă apare oricare din situațiile de mai sus întrucât poate provoca defectarea acestuia.
- Când lăsați pistolul de bătut cuie în stare de repaus, utilizați cârligul de la curea de unelte sau așezați-l pe lateral. Nu îl lăsați în stare de repaus cu partea frontală (B) îndreptată către operator sau oricare altă persoană din jur.
- Pot manevra pistolul de bătut cuie în bobină doar persoanele cu pregătire tehnică care au citit și au înțeles instrucțiunile de operare/siguranță.
- Țineți copiii și oamenii din preajmă departe în timpul mânăririi pistolului. Distragerea atenției poate duce la pierderea controlului.
- Asigurați-vă întotdeauna că pistolul de bătut cuie conține cuie. Mânărea neglijentă a acestuia poate duce la declanșarea neașteptată a cuielor sau la leziuni corporale.
- Nu îndreptați pistolul de bătut cuie spre dumneavoastră sau oricare altă persoană din jur, indiferent dacă acesta conține cuie sau nu. Declanșarea neprevăzută va descărca cuiele, provocând o accidentare.
- Nu forțați pistolul de bătut cuie. Utilizați pistolul de bătut cuie în bobină adecvat pentru domeniul dumneavoastră de aplicare întrucât va face treaba mai bine și mai sigur în ritmul pentru care a fost proiectat.
- Nu acționați pistolul de bătut cuie în bobină decât dacă este ferm poziționat pe piesa de lucru. Dacă pistolul de bătut cuie nu este în contact cu piesa de lucru, cuiele pot devia de la ținta dumneavoastră.
- Nu acționați pistolul de bătut cuie peste materiale care sunt prea tari sau prea moi. Materialele dure pot face cuielile să ricoșeze și să rănească oamenii, iar materialele moi pot fi penetrate cu ușurință, determinând cuielile să fie proiectate liber.
- Nu împingeți cuielile în alte cuiel.
- Fiți foarte precaut când acționați cuielile în pereți existenți sau alte zone în orb, pentru a preveni contactul cu obiecte ascunse sau persoane de pe partea cealaltă (de exemplu, fire, țevi, cabluri electrice.)
- După acționarea unui cui, pistolul de bătut cuie poate sări înapoi („recul”), determinând-l să se miște de pe suprafața de lucru. Pentru a reduce riscul de accidentări, gestionați întotdeauna reculul astfel:
 - menținând întotdeauna unealta sub control și fiind pregătit să contracarați mișcările normale sau bruște, precum reculul.
 - permițând reculului să miște unealta de pe suprafața de lucru.
 - neopunând rezistență reculului, astfel încât unealta să fie forțată înapoi pe suprafața de lucru.
 - ținând fața și părțile corpului departe de unealtă.
- Atunci când lucrați aproape de marginea unei suprafețe de lucru sau în unghiuri abrupte, fiți atenți să minimizați ciobirea, despicarea, așchieria, proiectarea necontrolată sau ricoșarea cuielor, care pot provoca răni.
- Nu utilizați pistolul de bătut cuie pentru fixarea cablurilor electrice. Nu a fost conceput pentru montarea cablurilor electrice și poate deteriora izolația acestora, ducând drept urmare la electrocutare sau pericol de incendiu. Mai mult decât atât, pistolul de bătut cuie în bobină nu este izolat pentru a nu intra în contact cu energia electrică.
- Nu utilizați pistolul de bătut cuie în bobină pentru efectuarea altor operațiuni decât cele pentru care a fost desemnat. În mod special, nu îl utilizați pe post de ciocan. Impactul cu pistolul de bătut cuie crește riscul ca acesta să se crape și să declanșeze în mod accidental cuie.
- Nu utilizați pistolul de bătut cuie în bobină dacă eticheta(le) ce conțin avertismente lipsesc sau sunt deteriorate.
- Nu îndepărtați, nu desfaceți sau nu determinați în alt mod disfuncționalitatea componentelor operaționale ale unelei. Nu manevrați unealta dacă orice porțiune a componentelor operaționale ale acesteia este inoperabilă, deconectată, modificată sau nu funcționează corespunzător.
- Nu trebuie aduse modificări pistolului de bătut cuie, decât dacă sunt autorizate în manual sau dacă sunt aprobate în scris de către Kyocera Unimerc Fastening. Nerespectarea acestor termeni poate duce la situații periculoase sau accidentări.
 - Țineți corpul și mâinile departe de zona de acționare a cuielor (B) unelei.
- Utilizați doar tipurile de cuie indicate în specificațiile tehnice, ce au fost furnizate împreună cu acest manual.



- Fiți prudent când mânuiți cuiele, deoarece pot avea margini și vârfuri ascuțite.
- Utilizați doar accesorii produse sau recomandate de producătorul uneltei sau accesorii care funcționează echivalent celor recomandate de către Kyocera Unimerco Fastening.
- Introduceți cuie după conectarea compresorului pentru a preveni acționarea neașteptată a cuielei.
- Fiți precaut în timp ce îndepărtați un cui blocat. Se poate să presați mecanismul, iar atunci cuiul poate fi împușcat forțat, în timp ce încercați să eliberați blocajul.
- Îndepărtați aerul comprimat atunci când
 - Nu este în uz;
 - Efectuați orice reparații sau lucrări de mentenanță;
 - Când eliminați un blocaj;
 - Când ridicați, coborâți sau mutați unealta într-o nouă locație;
 - Unealta nu este sub controlul sau supervizarea operatorului
 - Când îndepărtați cuiele din magazie.
- Aerul comprimat poate cauza leziuni grave.
- Opriiți întotdeauna alimentarea cu aer și deconectați pistolul de la alimentarea cu aer atunci când nu îl utilizați.
- Nu îndreptați niciodată aerul comprimat spre dumneavoastră sau spre oricine altcineva.
- Utilizați întotdeauna priza corespunzătoare de aer a uneltei (H) pentru cuplajul furtunului. Presiunea trebuie eliberată atunci când articulația de cuplare este deconectată.
- Când utilizați pistolul, nu depășiți presiunea maximă de funcționare P_{max}
- Unealta nu trebuie să fie conectată la un compresor care poate depăși 175 psi sau 12 bari.
- Copiii nu se vor juca cu unealta. Curățarea și întreținerea nu vor fi efectuate de către copii.
- Furtunurile răsucite pot provoca leziuni grave. Verificați întotdeauna furtunurile sau fittingurile deteriorate sau slăbite.
- Alimentarea optimă cu aer se realizează cu ajutorul unui furtun de aer cu un diametru de 3/8" sau 10 mm. Dacă furtunul de aer este prea lung, acest lucru poate determina lipsa de presiune și de alimentare cu aer.
- Nu transportați niciodată și nu trageți pistolul de furtun.
- Păstrați unealta cu grijă. Dacă este deteriorată, reparați-o înainte de utilizare. Vă rugăm să consultați instrucțiunile de întreținere pentru informații detaliate despre întreținerea uneltei.
- Vă rugăm să păstrați unealta curată, ștergând unsoarea și/sau uleiul de pe ea după utilizare. Nu utilizați nicio soluție pe bază de solvenți atunci când curățați unealta. Este posibil ca solvenții să deterioreze cauciucul și/sau plasticul din componentele uneltei. Puteți scăpa accidental unealta și răni persoanele din jur în cazul în care mânerul sau corpul acesteia sunt unsuroase.

- Reparați unealta la un service sau la o persoană calificată, utilizând doar componente furnizate sau recomandate de către Kyocera Unimerco Fastening. Aceasta va asigura menținerea uneltei în siguranță.
- Pistolul de bătut cuie trebuie alimentat doar cu aer comprimat la cea mai mică presiune necesară pentru progresul lucrărilor cu scopul de a reduce zgomotul și vibrațiile și pentru a minimiza uzura.
- Utilizați numai lubrifianți recomandați de către Kyocera Unimerco Fastening / furnizorul dumneavoastră local TJEP.
- Utilizați doar aer comprimat. Folosind oxigen sau gaze combustibile pentru operare, pistolul de bătut cuie determină apariția unui risc de incendiu și explozie.

Pericole predictibile

- Este esențială atât informarea cu privire la estimarea acestor riscuri, cât și implementarea acțiunilor adecvate.
- În timpul manevrării, pot sări resturi din piesele de lucru și din sistemul de fixare/asamblare.
- Atunci când pistolul de bătut cuie în bobină este utilizat pentru perioade îndelungate, operatorul poate resimți disconfort în brațe, umeri, gât și alte părți ale corpului.
- Expunerea la vibrații poate duce la vătămarea nervilor și întreruperea alimentării cu sânge a mâinilor și brațelor.
- Dacă operatorul experimentează simptome, precum disconfort persistent sau recurent, senzații de durere, tremur, furnicătură, amorteală, arsură sau înțepeneală, nu trebuie să le ignore. Operatorul trebuie să consulte un medic de specialitate privitor la activitățile sale generale.
- Operatorul trebuie să aibă o postură adecvată și ergonomică în timpul utilizării pistolului de bătut cuie în bobină. Mențineți-vă stabilitatea și evitați pozițiile ciudate sau care nu sunt în echilibru.
- Țineți unealta cu o prindere ușoară, dar sigură deoarece riscul produs de vibrații este, în general, mai mare atunci când este ținută mai strâns.
- Riscul rezidual legat de pericolele unei munci repetitive, cum ar fi durata utilizării în raport cu posturile folosite în timpul muncii și a forțelor exercitate, poate totuși exista. Este recomandat să consultați EN 1005-3 și EN 1005-4 pentru astfel de informații.
- Alunecările, împiedicările și căzăturile sunt cauze majore ale accidentărilor la locul de muncă. Fiți atent la suprafețele alunecoase în timp ce utilizați unealta.
- Acționați cu mai multă grijă în medii nefamiliare. Pot exista pericole ascunse, precum cabluri de electricitate sau pentru alte utilități.
- Dacă unealta este utilizată într-o zonă pe care s-a așezat praful, aceasta îl poate împrăștia și poate crea o situație potențial periculoasă. Dacă este posibil, porniți evacuarea (E) în afara acestor zone.
- Acolo unde se creează pericole din cauza prafului, prioritatea este controlarea acestuia la punctul său de emisie.

Instrucțiuni de operare

Conectarea compresorului

- Conectați cuplajul de pe furtunul de aer la priza de aer a pistolului de bătut cuie (H).

Încărcarea și descărcarea cuielei

- Conectați compresorul înainte de a încărca cuiele. Dacă încărcați cuiele înainte de a conecta compresorul, acestea pot fi declanșate accidental. Îndreptați duza în altă direcție decât cea a personalului și țineți-vă degetul departe de trăgaci atunci când încărcați cuiele.
- Încărcați cuiele în pistol cu magazia „în 2 etape”:
 - Glisați șina pentru cuie în interiorul magaziei (I) până când șina pentru cuie a ajuns la opritorul pentru cuie.
 - Trageți mânerul până când este dincolo de opritor.
 - Eliberați ușor mânerul pentru a cupla șina pentru cuie și alimentați-o în partea frontală a piesei.
- Descărcați cuiele din pistol cu magazia „în 2 etape”:
 - Apăsăți pârghia de decuplare de pe mâner și înclinați unealta pentru a glisa șina pentru cuie până la capătul spate al magaziei.
 - Apăsăți opritorul de cuie și glisați în exteriorul șinei.
- Încărcați cuiele în pistol cu magazia „în 3 etape”:
 - Trageți mânerul spre spate până se blochează pe magazie în poziția din spate
 - Glisați șina pentru cuie în interiorul magaziei (I).
 - Eliberați ușor mânerul pentru a împinge cuiele în duză
- Descărcați cuiele din pistol cu magazia „în 3 etape”:
 - Trageți mânerul în poziția de blocare spate.
 - Glisați cuiele afară din magazie (I).
- Încărcați cuiele în magazia cu încărcare pe partea laterală:
 - Activați butonul de sub racordul de alimentare cu aer (C), iar capacul magaziei (I) poate fi tras înapoi.
 - Încărcați cuiele în magazie și închideți capacul magaziei (I).
 - Asigurați-vă că vârful cuiului este întotdeauna în poziție verticală în partea inferioară a magaziei.
- Descărcați cuiele din magazia cu încărcare pe partea laterală:
 - Activați butonul de sub racordul de alimentare cu aer (C)
 - Trageți înapoi capacul magaziei (I) și scoateți cuiele.

Ajustarea adâncimii de acționare

- Pistolul de bătut cuie este echipat cu posibilitatea ajustării adâncimii de acționare (A). Testați adâncimea de acționare pe o bucată de material înainte de a începe lucrul propriu-zis.
- Răsuciți butonul (A) pentru a ajusta adâncimea de acționare.
- Repetați procedeul de mai sus până ajungeți la adâncimea dorită (Fig. A).

Operarea pistolului de bătut cuie

- Pistolul de bătut cuie poate fi echipat cu unul dintre tipurile de trăgaci de mai jos (F):

Trăgaci cu declanșare unică secvențială

- Pentru acționarea pistolului de bătut cuie, apăsați suportul de siguranță pe piesă și apoi, trageți trăgaciul.
- Pentru a activa din nou pistolul de bătut cuie, va fi nevoie să decuplați complet suportul de siguranță și să eliberați trăgaciul înainte de a repeta procedura de mai sus.

Trăgaci cu declanșare la contact



- Activați trăgaciul, apăsați suportul de siguranță pe piesă și pistolul se va declanșa.
- Pentru a activa din nou pistolul de bătut cuie, va fi nevoie să decuplați complet suportul de siguranță înainte de a repeta procedura de mai sus.

Trăgaci de comutare



- Pistolul de bătut cuie poate fi echipat cu un trăgaci de comutare. Acest lucru vă permite să comutați între un trăgaci cu declanșare unică secvențială și un trăgaci cu declanșare la contact. În funcție de modelul pistolului, acest lucru se poate face fie prin:
 - apăsarea butonului de comutare înainte sau înapoi.
 - apăsarea butonului de comutare spre exterior sau prin răsucirea acestuia.
 - apăsarea șurubului negru al butonului de comutare în interior și prin deplasarea arborelui comutatorului.

Îndepărtarea unui cui blocat

- În cazul în care se blochează un cui, deconectați alimentarea cu aer înainte de a efectua orice acțiuni. Îndepărtați pistolul de bătut cuie de dvs. sau de oricine altcineva.
- Eliberați mânerul pentru a evita presiunea ce se poate exercita asupra șinei pentru cuie.
- Deschideți capacul dispozitivului de ghidare a acționării, eliberând zăvorul.
- Pentru unele modele; îndepărtați șuruburile de pe partea frontală a piesei (D).
- Îndepărtați cuiul blocat cu un clește cu cioc sau cu o unealtă similară. Nu utilizați mâna pentru a scoate cuiul.
- Asigurați capacul dispozitivului de ghidare a acționării după ce eliberați blocajul.
- Pentru unele modele; asamblați din nou partea frontală a piesei (D).
- Dacă nu ați reușit să scoateți cuiul blocat prin metoda de mai sus, contactați furnizorul dumneavoastră local TJEP.

Întreținere generală

- Angajatorul și operatorul sunt responsabili să se asigure că unealta este păstrată în bune condiții de funcționare. Mai mult de atât, doar personalul autorizat din centrele de service TJEP sau distribuitorii TJEP vor repara pistoalele de bătut cuie, și trebuie să utilizeze părți și accesorii care sunt furnizate sau recomandate de către Kyocera Unimerco Fastening.
- Vă rugăm să păstrați unealta curată mereu. Ștergeți unsoarea sau uleiul cu o lavetă uscată curată, pentru a nu scăpa din mâini unealta pe sol, în mod accidental.
- Utilizați lubrifianțul TJEP în priza de aer (H) pentru pistolul de bătut cuie cel puțin de două ori pe zi (în funcție de frecvența de utilizare).
- Evitați utilizarea oricăror soluții de curățare pe bază de solvenți atunci când curățați pistolul, deoarece anumiți solvenți vor deteriora sau slăbi părțile compozite ale unelei.
- Toate șuruburile și piulițele trebuie păstrate bine și intacte. Șuruburile slăbite pot determina apariția situațiilor cu un potențial pericol și pot cauza leziuni corporale grave sau deteriorarea componentelor.
- Se recomandă utilizarea unui filtru și a unui regulator pe compresor.
- În fiecare zi, evacuați apa din rezervoarele compresorului.
- NICIODATĂ nu utilizați o unealtă dacă aveți vreo îndoială.

Vreme rece

- Când acționați pistolul de bătut cuie la temperaturi apropiate de și sub nivelul de îngheț, umezeala din conducta de aer poate îngheța și împiedica funcționarea pistolului.
- Reduceți presiunea aerului la 80 psi (5,5 bari) sau mai puțin.
- Îndepărtați cuiele din magazie.
- Conectați compresorul și operați în gol pistolul de bătut cuie deoarece funcționarea cu viteză redusă tinde să încălzească componentele mobile.

Depozitarea

- Când nu este utilizat pentru o perioadă îndelungată de timp, aplicați un strat subțire de lubrifianț pe părțile din oțel, pentru a evita rugină. Nu depozitați pistolul de bătut cuie într-un mediu rece. Când nu este utilizat, pistolul de cuie trebuie depozitat într-un loc cald și uscat. Păstrați într-un loc inaccesibil copiilor.

Eliminarea

- Eliminarea pistolului de bătut cuie trebuie efectuată în conformitate cu instrucțiunile furnizate de autoritățile locale.

Remedierea defecțiunilor

Situații	Acțiuni
Pistolul de bătut cuie funcționează normal, dar nu împușcă cuiele.	<ul style="list-style-type: none"> Ajustați setarea adâncimii de acționare la cel mai adânc nivel Creșteți presiunea aerului (presiunea maximă este specificată pe pistol) Piesa de lucru este prea tare pentru lungimea aleasă a cuielor.
Cuiele sunt împușcate la viteză normală, dar când se mărește viteza nu sunt împușcate.	<ul style="list-style-type: none"> Creșteți presiunea aerului (presiunea maximă este specificată pe pistol) Folosiți un furtun de alimentare cu aer cu un diametru interior mai mare. Folosiți un furtun de alimentare cu aer mai mic. Comutați la un compresor cu alimentare cu aer mai ridicată
Cuiul este împușcat prea adânc în piesa de lucru.	<ul style="list-style-type: none"> Mutați duza în jos pentru a reduce adâncimea de acționare. Reduceți presiunea aerului.
Pistolul pierde aer	<ul style="list-style-type: none"> Slăbiți șuruburile părții frontale <ul style="list-style-type: none"> Strângeți șuruburile și verificați din nou Slăbiți șuruburile cu cap <ul style="list-style-type: none"> Strângeți șuruburile și verificați din nou Dispozitivul de etanșare sau garnitura este deteriorată <ul style="list-style-type: none"> Înlocuiți dispozitivul de etanșare sau garnitura deteriorată
Pistolul împușcă în gol	<ul style="list-style-type: none"> Murdărie în partea frontală (B) <ul style="list-style-type: none"> Curățați partea frontală Magazie goală/murdară(I) <ul style="list-style-type: none"> Curățați magazia Restricționarea fluxului de aer/flux de aer necorespunzător <ul style="list-style-type: none"> Verificați furtunul și compresorul
Fără alimentare cu cuie	<ul style="list-style-type: none"> Lipsa de lubrifiere <ul style="list-style-type: none"> Utilizați un lubrifiant TJEP Cuie prea mici sau de dimensiune necorespunzătoare pentru pistolul de bătut cuie <ul style="list-style-type: none"> Utilizați doar cuiele TJEP recomandate Cuie îndoite <ul style="list-style-type: none"> Nu le utilizați
Fără alimentare cu energie electrică	<ul style="list-style-type: none"> Presiune scăzută a aerului <ul style="list-style-type: none"> Verificați furtunul și compresorul Lipsa de lubrifiere (H) <ul style="list-style-type: none"> Utilizați un lubrifiant TJEP
Cuie blocate în pistol	<ul style="list-style-type: none"> Mănerul (D) a fost eliberat prea repede și, prin urmare, a deteriorat materialul de fixare pentru cuie. <ul style="list-style-type: none"> Întotdeauna eliberați ușor mânerul Dimensiunea necorespunzătoare a cuielor sau banda de hârtie de fixare pentru cuie este udă <ul style="list-style-type: none"> Utilizați doar cuiele TJEP recomandate și păstrați-le într-un loc uscat Cuie îndoite <ul style="list-style-type: none"> Nu le utilizați Slăbiți șuruburile frontale ale magaziei <ul style="list-style-type: none"> Strângeți șuruburile și verificați din nou Piesa de lucru este prea tare pentru cuiul ales
<p>Pentru orice disfuncționalitate în afara celor menționate mai sus, vă rugăm să întrerupeți utilizarea uneltei și să contactați distribuitorul dumneavoastră local, pentru service.</p>	

TJEP STIFT-/DYCKERPISTOLER

SÄKERHETS- OCH DRIFTINSTRUKTIONER

UNDERHÅLL OCH FELSÖKNING

ÖVERSÄTTNING AV ORIGINALINSTRUKTIONERNA

Innehållsförteckning

Viktig säkerhetsinformation	148
Figurer.....	148
Viktiga delar	148
Förklaring av symboler	149
Allmänna varningar.....	149
Allmänna säkerhetsvarningar	149
Förtutsebara faror.....	151
Driftinstruktioner	151
Anslutning av kompressorn.....	151
Laddning och urladdning av fästelement.....	151
Inställning av inslagsdjup.....	152
Manövrering av verktyget.....	152
Ta bort ett blockerat fästelement	152
Underhållsinstruktioner	152
Allmänt underhåll.....	152
Kall väderlek	152
Förvaring	152
Bortskaffande	152
Felsökning.....	153



FELAKTIG ELLER EJ SÄKER ANVÄNDNING AV VERKTYGET LEDER TILL DÖDSFALL ELLER ALLVARLIG PERSONSKADA. DET ÄR MYCKET VIKTIGT ATT DEN AVSEDDA ANVÄNDAREN AV VERKTYGET LÄSER OCH FÖRSTÅR DENNA BRUKSANVISNING INNAN VERKTYGET MANÖVRERAS. FÖRVARA DENNA BRUKSANVISNING TILLGÅNGLIG FÖR ANDRA INNAN DE ANVÄNDER VERKTYGET.

Förvara denna bruksanvisning på en säker plats för framtida bruk.

Viktig säkerhetsinformation

Tillverkaren kan omöjligt förutse alla tänkbara omständigheter som kan innebära fara. Varningarna i den här bruksanvisningen samt de märkningar och dekaler som sitter på kompressorn är därför inte uttömmande. Om du använder en procedur, arbetsmetod eller driftsteknik som tillverkaren inte specifikt rekommenderar måste det säkerställas att den är säker för dig och andra. Du måste också kontrollera att den procedur, arbetsmetod eller driftsteknik som du väljer inte gör kompressorn osäker.

Figurer







Relevanta figurer som det hänvisas till finns i instruktionerna på sidan 4.

Viktiga delar



Se ritning på sida 4



Förklaring av symboler

Symboler i bruksanvisningen

	Säkerhetssymbolen varnar för en möjlig risk för personskada. VARNING: indikerar en fara som, om den inte undviks, kan leda till dödsfall eller allvarliga personsador.
	Läs och förstå verktygsetiketterna och bruksanvisningen. Att inte följa varningarna kan leda till allvarlig personskada.
	Användare och andra i arbetsområdet måste bära stöttåliga skyddsglasögon med sidoskydd.
	Användare och andra i arbetsområdet måste bära hörselskydd.
	Det rekommenderas att användaren och andra i arbetsområdet bär CE-märkt hjälm på arbetsplatsen.
	Utöva försiktighet då fästelementen avlossas.



Symboler på verktyget

	Det här verktyget är CE-godkänt i enlighet med tillämpliga standarder.
	Läs och förstå verktygsetiketterna och bruksanvisningen. Att inte följa varningarna kan leda till allvarlig personskada.
	Användare och andra i arbetsområdet måste bära stöttåliga skyddsglasögon med sidoskydd.

	Användare och andra i arbetsområdet måste bära hörselskydd.
P.MAX X BAR (XXX PSI)	Maximalt drifttryck
	Verktyget är antingen utrustat med en stöteldsavtryckare eller en omkopplingsbar avtryckare. Iaktta försiktighet vid användning. Verktyg i kontaktavfyringsläge får endast användas i produktionstillämpningar.

! Allmänna varningar

Allmänna säkerhetsvarningar

-  • **VARNING:** Läs alla säkerhetsvarningar och alla instruktioner. Underlåtenhet att iaktta varningar och instruktioner kan leda till elektrisk stöt, brand, allvarlig personskada och/eller dödsfall.
- Använd verktyget och tillbehören enligt dessa instruktioner med hänsyn tagen till arbetsförhållandena och det arbete som ska utföras. Om verktyget används för arbeten som det inte är avsett för kan farliga situationer uppstå.
- Var uppmärksam, se vad du gör och använd sunt förnuft när du använder verktyget. Använd aldrig verktyget när du är trött eller om du är påverkad av droger, alkohol eller mediciner. Ett enda ouppmärksamt ögonblick medan du använder verktyget kan leda till person- eller materialsador.
- Riskerna för andra personer ska bedömas av användaren.
 -  • Använd CE-märkta skyddsglasögon med front- och sidoskydd mot flygande föremål när du hanterar, manövrerar eller utför service på verktyget
 -  • Använd CE-märkt hörselskydd i närheten av eller på arbetsplatsen för att förebygga hörselsador. Oskyddad exponering mot höga bullernivåer kan orsaka bestående, invaliderande hörsel förlust och andra problem som tinnitus (ring-

ande, visslande eller surrande i öronen). Adekvata åtgärder för att reducera risken kan inbegripa dämpningsmaterial för att hindra arbetsstycken från att "ringa".

-  • Det är tillrådligt att använda CE-märkt huvudskydd på arbetsplatsen.
- Det är arbetsgivarens ansvar att se till att användare av verktyg och annan närstående personal på arbetsplatsen bär personlig skyddsutrustning som skyddsglasögon, dammskyddsmask, halksäkra skyddsskor, skyddshjälm och/eller hörselskydd.
- Bär lämplig klädsel. Bär inte löst sittande kläder eller smycken. För att undvika allvarlig kroppsskada ska hår, kläder och handskar hållas undan från rörliga delar. Använd bara handskar som känns bra och ger en säker kontroll över avtryckaren och alla inställningsanordningar. Bär varma kläder när du arbetar under kalla förhållanden för att hålla händerna varma och torra.
- Sträck dig inte för långt. Behåll alltid balansen och ha ett stadigt fotfäste. Då får du bättre kontroll över verktyget i oförutsedda situationer.
- Förhindra oavsiktlig avlossning. Bär inte omkring verktyget med fingret på avtryckaren. Vila inte fingret på avtryckaren när verktyget inte används och när du flyttar från en arbetsposition till en annan.
- Betrakta verktyget som ett arbetshjälpmedel.
- Lek inte med verktyget.

- Avlägsna alla verktyg som används för underhåll eller reparation innan du använder den tryckluftsdrivna spikpistolen. Om ett verktyg lämnas kvar på en rörlig del på den tryckluftsdrivna spikpistolen kan personskador uppstå.
- Hantera verktyget försiktigt eftersom det kan bli kallt, vilket påverkar grepp och kontroll.
- Använd aldrig verktyget i närheten av brandfarligt damm, gaser eller ångor. Verktyget kan åstadkomma en gnista som kan tända på gaser och orsaka eldsvåda vilket kan få verktyget att explodera.
- Håll arbetsområdet rent och väl upplyst. Stökiga och mörka arbetsplatser leder lättare till olyckor.
- Använd inte verktyget om det inte är i korrekt funktionsskick.
- Inspektera verktyget innan det används för att säkerställa att det är i korrekt funktionsskick. Kontrollera de rörliga delarna så att de inte kärvar eller befinner sig i något annat tillstånd som kan påverka funktionen. Använd inte verktyget om någon av ovan nämnda omständigheter föreligger, eftersom det kan orsaka funktionsfel.
- Använd remmen/spärrkroken (G) eller lägg det på sidan när du lämnar verktyget i viloläge. Lämna det inte vilande med framstycket (B) pekande mot användaren eller någon i närheten.
- Endast tekniskt skickliga personer som har läst och förstått drift-/säkerhetsinstruktionerna får använda verktyget.
- Håll barn och åskådare på avstånd medan verktyget används. Om du distraheras kan du förlora kontrollen.
- Ta alltid för givet att verktyget innehåller fästelement. Oförsiktig hantering av verktyget kan leda till oväntad avlossning av fästelement samt personskador.
- Rikta aldrig verktyget mot dig själv eller någon i närheten oavsett om det innehåller fästelement eller inte. Vid en oväntad aktivering avlossas fästelementen och orsakar personskada.
- Använd inte våld på verktyget. Använd rätt verktyg för din tillämpning eftersom det utför arbetet bättre och säkrare i den hastighet det har konstruerats för.
- Aktivera inte verktyget om det inte är fast anbringat mot arbetsstycket. Om verktyget inte har kontakt med arbetsstycket kan fästelementet böjas undan från målet.
- Kör inte verktyget över material som är för hårda eller för mjuka. Hårda material kan rikoschettera fästelement och skada människor, mjuka material penetreras lätt så att fästelementen flyger fritt.
- Driv inte in fästelement i andra fästelement.
- Var extra försiktig när du driver in fästelement i befintliga väggar eller andra blindområden för att undvika kontakt med dolda föremål eller personer på andra sidan (t.ex. ledningar, rör, elkablar).
- Efter att ha drivit in ett fästelement kan verktyget stöta tillbaka ("rekylera") och skjutas undan från arbetsytan. För att reducera risken för personskador, hantera alltid rekyl genom att:
 - alltid behålla kontrollen över redskapet och vara redo att vidta motåtgärder mot normala eller plötsliga rörelser som rekyl.
 - låta rekyl flytta undan verktyget från arbetsytan.
 - inte stå emot rekyl så att verktyget tvingas tillbaka till arbetsytan.
 - hålla undan ansikte och kroppsdelar från verktyget.
- Var försiktig när du arbetar nära en kant på arbetsstycket eller i skarpa vinklar för att minimera flisbildning, klyvning, splitter eller fritt flygande eller rikoschetterande fästelement som kan vålla personskador.
- Använd inte detta verktyg för att fästa elkablar. Det är inte konstruerat för installation av elkablar och det kan skada elkablars isolering och därmed orsaka elstötter eller brandrisk. Vidare är redskapet inte isolerat från att komma i kontakt med elektricitet.
- Använd inte verktyget för andra arbeten än det är avsett för. Använd det speciellt inte som hammare. Påverkan på verktyget ökar risken för skador på verktyget och oavsiktlig avlossning av fästelement.
- Använd inte verktyget om en eller flera säkerhetsvarningsetiketter saknas eller är skadade.
- Ta inte bort eller manipulera verktygets manöverreglage och sätt dem inte ur funktion på annat sätt. Använd inte verktyget om någon del av dess manöverreglage är ur funktion, fränkopplad, ändrad eller inte fungerar korrekt.
- Verktyget ska inte ändras om det inte tillstyrks i bruksanvisningen eller skriftligen godkänns av Kyocera Unimerco Fastening. Överträdelse kan leda till farliga situationer eller personskador.
 - Håll undan händerna och kroppen från verktygets avlossningsområde (B) för fästelement.
- Använd endast fästelement som avses i de tekniska specifikationer som levererats med denna bruksanvisning.
 - Var försiktig när du hanterar fästelement – de kan ha vassa kanter och vassa spetsar.
- Använd endast tillbehör som tillverkats eller rekommenderats av verktygstillverkaren eller tillbehör som har samma prestanda som de som rekommenderas av Kyocera Unimerco Fastening.
- Sätt in fästelementen efter anslutning av kompressorn för att undvika oväntad avlossning av fästelement.
- Var försiktig när du tar bort ett fästelement som fastnat. Mekanismen kan stå under tryck och fästelementet kan tvångsavlossas medan man försöker åtgärda en blockering.
- Ta bort tryckluften när
 - verktyget inte används
 - underhåll eller reparationer utförs
 - en blockering åtgärdas
 - du lyfter, sänker eller på annat sätt flyttar verktyget till en ny position
 - verktyget är utom användarens tillsyn eller kontroll
 - fästelement avlägsnas ur magasinet.
- Tryckluft kan orsaka allvariga skador.
- Stäng alltid av lufttillförseln och koppla bort verktyget från lufttillförseln när det inte används.
- Rikta aldrig tryckluft mot dig själv eller någon annan.
- Använd alltid rätt luftfluga (H) till verktyget till slangkopplingen. Trycket måste avlägsnas från verktyget när kopplingen är fränkopplad.

- Överskrid inte maxtrycket Pmax när du använder verktyget.
- Verktyget får inte vara anslutet till en kompressor som potentiellt kan överskrida 175 psi eller 12 bar.
- Barn får inte leka med verktyget. Renhållning och underhåll får inte utföras av barn.
- Piskande slangar kan orsaka allvarliga skador. Kontrollera alltid att det inte finns några skadade eller lösa slangar eller tillbehör.
- Optimal lufttillförsel uppnås genom att använda en luftslang med en diameter på 3/8" eller 10 mm. Om luftslangen är för lång så kan detta orsaka sämre tryck och tillförsel av luft.
- Bär eller dra aldrig verktyget i slangen.
- Underhåll verktyget med omsorg. Om det är skadat ska det repareras före användning. Se underhållsinstruktionerna för detaljerad information om korrekt underhåll av verktyget.
- Håll verktyget i rent skick, torka av fett och/eller olja efter arbetet. Använd inget lösningsmedelsbaserat rengöringsmedel för att rengöra verktyget. Det kan hända att lösningsmedlet försämrar gummi- och/eller plastkomponenter på verktyget. Fett eller olja på handtag och verktygsstomme kan leda till att man oavsiktligt tappar verktyget och skadar en person i närheten.
- Låt en kvalificerad reparatör utföra service på ditt verktyg med användande enbart av delar som levereras eller rekommenderas av Kyocera Unimerco Fastening. På så sätt garanteras att verktygets säkerhet bibehålls.
- Verktyget bör endast drivas av tryckluft på den lägsta trycknivån som krävs för att utföra arbetet för att reducera buller och vibrationer och minimera slitage.
- Använd endast smörjmedel som rekommenderas av Kyocera Unimerco Fastening/den lokala TJEP-återförsäljaren.
- Använd endast tryckluft. Att använda syre eller lättantändliga gaser för drift av verktyget orsakar en risk för brand och explosion

Förutsebara faror

- Det är väsentligt med information för att genomföra en riskbedömning för dessa faror och vidtagande av lämpliga åtgärder.
- Under arbetet kan skräp från arbetsstycket och fästsystemet stötas ut.
- Användaren kan känna av obehag i armar, axlar, nacke eller andra kroppsdelar när verktyget används under en längre tid.
- Exponering för vibrationer kan orsaka rörelsehindrande skada på nerver och blodtillförsel till händer och armar.
- Om användaren drabbas av symptom som varaktigt eller återkommande obehag, smärta, bultande puls, värk, klåda, domningar, brännande känsla eller styvhet, ska dessa varningstecken inte ignoreras. Användaren ska konsultera legitimerad hälso- och sjukvårdspersonal avseende övergripande aktiviteter.
- Användaren ska inta en ergonomiskt lämplig kroppsställning när han/hon ska använda verktyget.

Upprätthåll säkert fotfäste och undvik obekväma eller obalanserade kroppsställningar.

- Håll verktyget i ett lätt men säkert grepp, för risken för vibration är i allmänhet större med större greppstyrka.
- Det kan finnas kvarstående risker i samband med faror med repetitivt arbete, som användningens varaktighet avseende arbetsställningar och krafter. Det är tillrådligt att konsultera EN 1005-3 och EN 1005-4 för sådan information.
- Halkning, snubbling och fall är de viktigaste orsakerna till skador på arbetsplatsen. Var medveten om hala ytor när du använder verktyget.
- Gå extra försiktigt tillväga i ökända omgivningar. Det kan finnas dolda faror som elektricitet eller andra försörjningsledningar.
- Om verktyget används i ett område där det finns statiskt laddat damm kan det sprida dammet och framkalla en fara. Vänd bort avgaserna (E) från dessa områden om det är möjligt.
- Där det skapas faror från damm ska prioriteterna vara att kontrollera dessa vid utsläppspunkten.

Driftinstruktioner

Anslutning av kompressorn

- Anslut kopplingen på luftslangen till verktygets luftplugg (H).

Laddning och urladdning av fästelement

- Anslut kompressorn innan du laddar fästelementen. Om du laddar fästelementen innan kompressorn ansluts så kan fästelementen skjutas ut av misstag. Rikta munstycket bort från alla personer och håll undan fingret från avtryckaren när du laddar fästelement.
- Ladda fästelement i verktyget med "2-stegsmagasin":
 - Skjut in fästelementbandet i magasinet (I) tills fästelementbandet har kommit förbi fästelementstoppet.
 - Dra medbringaren tills den kommit förbi stoppet.
 - Släpp försiktigt medbringaren för att fixera fästelementbandet och mata in det i framstycket.
- Ladda ur fästelement från verktyget med "2-stegsmagasin":
 - Tryck på utlösningsspaken på medbringaren och vicka på verktyget för att skjuta fästelementbandet till bakre änden av magasinet.
 - Tryck på fästelementstoppet och skjut ut bandet.
- Ladda fästelement i verktyget med "3-stegsmagasin":
 - Dra medbringaren bakåt tills den låses vid magasinet i bakre läge
 - Skjut in fästelementbandet i magasinet (I).
 - Släpp försiktigt medbringaren för att trycka in fästelementen i munstycket
- Ladda ur fästelement från verktyget med "3-stegsmagasin":
 - Dra medbringaren till den bakre låspositionen.
 - Dra ut fästelementen ur magasinet (I).

- Ladda fästelement i det sidoladdade magasinet:
 - Aktivera knappen under lufttillförselnippeln (C) så kan magasinets kåpa (I) dras bakåt.
 - Ladda fästelement i magasinet och stäng magasinets kåpa (I).
 - Se till att fästelementets spets alltid står mot botten av magasinet.
- Ladda ur fästelement från det sidoladdade magasinet:
 - Aktivera knappen under lufttillförselnippeln (C)
 - Dra magasinets kåpa (I) bakåt och ta bort fästelementen.

Inställning av inslagsdjup

- Verktyget är utrustat med inställning av inslagsdjup (A). Testa inslagsdjupet på ett provstycke innan du börjar arbeta.
- Vrid ratten (A) eller använd en insexnyckel för att ställa in inslagsdjupet.
- Upprepa proceduren ovan tills du hittar din önskade inställning av inslagsdjup (Fig. A).

Manövrering av verktyget

- Verktyget kan utrustas med en av följande avtryckare (F):

Enkel sekvensavtryckare

- För att aktivera fästelementet trycker du säkerhetsbygeln mot arbetsstycket och drar i avtryckaren.
- För att aktivera fästelementet igen måste du lyfta säkerhetsbygeln helt och släppa avtryckaren innan du upprepar proceduren ovan.

Stöteld



- Aktivera avtryckaren, stöt säkerhetsbygeln mot arbetsstycket och ett skott kommer att avlossas.
- För att aktivera fästelementet igen måste du lyfta säkerhetsbygeln helt innan du upprepar proceduren ovan.

Omkopplingsbar avtryckare



- Verktyget kan utrustas med en omkopplingsbar avtryckare. Detta gör det möjligt att växla mellan enkel sekvenseld och stöteld. Beroende på modellen av verktyget så kan detta göras genom att antingen:
 - trycka på omkopplaren fram och tillbaka
 - trycka omkopplaren utåt och vrida på den
 - trycka den svarta omkopplingsknoppen inåt och förskjuta omkopplingskafatet.

Ta bort ett blockerat fästelement

- Vid en fästelementblockering ska du koppla loss luftförsörjningen innan du vidtar några andra åtgärder. Rikta verktyget bort från dig själv och andra.
- Frigör medbringaren för att undvika tryck mot fästelementbandet.
- Öppna kåpan till drivspåret genom att lossa haken.
- *För vissa modeller: ta bort skruvarna i framstycket.*
- Ta bort de fästelement som fastnat med en

spetstång eller ett liknande verktyg. Använd inte handen för att ta bort fästelement.

- Säkra drivspårets kåpa när du har eliminerat blockeringen.
- *För vissa modeller: montera tillbaka framstycket.*
- Kontakta din lokala TJEP-återförsäljare om du inte lyckas ta bort de fästelement som fastnat.

Underhållsinstruktioner

Allmänt underhåll

- Arbetsgivaren och användaren är ansvariga för att se till att verktyget hålls i säkert arbetsskick. Vidare får endast auktoriserad servicepersonal från TJEP eller återförsäljare för TJEP reparera verktyget och de måste använda delar eller tillbehör som levereras eller rekommenderas av Kyocera Unimercor Fastening.
- Håll alltid verktyget i rent skick. Torka av fett eller olja med en torr och ren trasa för att undvika att man råkar tappa verktyget.
- Använd smörjmedel från TJEP i verktygets luftplugg (H) minst två gånger om dagen (beroende på hur mycket den används).
- Undvik att använda något lösningsmedelsbaserat rengöringsmedel för att rengöra verktyget eftersom vissa lösningsmedel skadar eller försvagar verktygets kompositdelar.
- Alla skruvar och muttrar skall hållas åtsittande och oskadade. Lösa skruvar kan resultera i farliga situationer och orsaka allvarliga person- eller materialskador.
- Det rekommenderas att använda ett filter och reglage vid användning av kompressorn.
- Töm kompressortankarna på vatten varje dag.
- Använd ALDRIG ett verktyg i tveksamma fall.

Kall väderlek

- Vid användning av verktyget i temperaturer nära eller under 0 °C så kan fuktigheten i luftkanalen frysa till och få verktyget att sluta fungera.
- Minska lufttrycket till 80 psi (5,5 bar) eller mindre.
- Avlägsna alla fästelement ur magasinet.
- Anslut kompressorn och skjut tomma skott med verktyget, då låghastighetsdrift tenderar att värma upp de rörliga delarna.

Förvaring

- Applicera ett tunt skikt av smörjmedel på ståldelarna för att undvika rost när verktyget under en längre tid inte används. Förvara inte verktyget i en kall omgivning. När det inte används ska verktyget förvaras på en varm och torr plats. Håll det utom räckhåll för barn.

Bortskaffande

- Bortskaffande av verktyget måste utföras i enlighet med de instruktioner som angetts av lokala myndigheter.

Felsökning

Status	Åtgärd
Verktyget fungerar normalt men driver inte in fästelementen helt.	<ul style="list-style-type: none"> • Ställ in inslagsdjupet på det maximala. • Maximera lufttrycket (maxtrycket anges på verktyget). • Arbetsstycket är för hårt för den valda längden på fästelementen.
Fästelementen drivs in helt på normal hastighet, men då hastigheten ökas drivs de inte in helt.	<ul style="list-style-type: none"> • Maximera lufttrycket (maxtrycket anges på verktyget). • Använd en lufttillförselslang med en större innerdiameter. • Använd en kortare lufttillförselslang. • Byt till en kompressor med större lufttillförsel
Fästelementet drivs in för djupt i arbetsstycket.	<ul style="list-style-type: none"> • Flytta munstycket nedåt för att minska inslagsdjupet. • Minska lufttrycket.
Verktyget läcker luft	<ul style="list-style-type: none"> • Lösa skruvar i framstycket <ul style="list-style-type: none"> · Dra åt skruvarna och kontrollera igen • Lösa inställningsskruvar <ul style="list-style-type: none"> · Dra åt skruvarna och kontrollera igen • Skadad tätning eller packning <ul style="list-style-type: none"> · Byt ut tätning eller packning
Verktyget skjuter blankt	<ul style="list-style-type: none"> • Smuts i framstycket (B) <ul style="list-style-type: none"> · Rengör framstycket • Smutsigt/tomt magasin (I) <ul style="list-style-type: none"> · Rengör magasinet • Luftbegränsningar/otillräckligt luftflöde <ul style="list-style-type: none"> · Kontrollera slang och kompressor • Behov av smörjmedel <ul style="list-style-type: none"> · Använd smörjmedel från TJEP
Ingen matning av fästelement	<ul style="list-style-type: none"> • Fästelement är för korta eller fel storlek för verktyget <ul style="list-style-type: none"> · Använd uteslutande fästelement som är godkända av TJEP • Böjda fästelement <ul style="list-style-type: none"> · Använd ej
Kraftförlust	<ul style="list-style-type: none"> • Lågt lufttryck <ul style="list-style-type: none"> · Kontrollera slang och kompressor • Behov av smörjmedel (H) <ul style="list-style-type: none"> · Använd smörjmedel från TJEP
Fästelementen stockar sig i verktyget	<ul style="list-style-type: none"> • Medbringaren (D) har frigjorts för ovarsamt och därmed skadat kollationeringsmaterialet för fästelementen. <ul style="list-style-type: none"> · Släpp alltid upp medbringaren varsamt • Fel storlek på fästelementen eller så är kollationeringen blöt <ul style="list-style-type: none"> · Använd uteslutande fästelement som är godkända av TJEP och håll dem torra • Böjda fästelement <ul style="list-style-type: none"> · Använd ej • Löst magasin, skruvar i framstycket <ul style="list-style-type: none"> · Dra åt alla skruvarna och kontrollera igen • Arbetsstycket är för hårt för det valda fästelementet
Sluta använda verktyget och kontakta din lokala återförsäljare för service vid andra fel än ovanstående.	

KLINCOVAČKY TJEP NA KLINCE BEZ HLAVY/S HLAVOU

BEZPEČNOSTNÉ POKYNY A NÁVOD NA POUŽÍVANIE ÚDRŽBA A RIEŠENIE PROBLÉMOV

PREKLAD PŮVODNEJ PRÍRUČKY

Obsah

Dôležité bezpečnostné informácie.....	154
Obrázky.....	154
Hlavné diely	154
Vysvetlenie symbolov	155
Všeobecné výstrahy	155
Všeobecné bezpečnostné výstrahy.....	155
Predvídateľné nebezpečenstvá.....	157
Návod na používanie	157
Pripojenie kompresora	157
Vloženie a vybratie spojovacieho prvku	157
Nastavenie hĺbky nastreľovania.....	158
Prevádzka nástroja.....	158
Odstránenie zaseknutého spojovacieho prvku	158
Návod na údržbu.....	158
Všeobecná údržba	158
Studené počasie.....	158
Skladovanie	159
Likvidácia.....	159
Riešenie problémov	160



NESPRÁVNE A RISKANTNÉ POUŽÍVANIE NÁSTROJA Povedie k ÚMRTIU ALEBO VÁŽNEMU PORANENIU. JE VEĽMI DÔLEŽITÉ, ABY SI OSOBA, KTORÁ BUDE POUŽÍVAŤ NÁSTROJ, PREČÍTALA TENTO NÁVOD A POROZUMELA MU EŠTE PRED POUŽÍVANÍM NÁSTROJA. UCHOVAJTE TENTO NÁVOD K DISPOZÍCII AJ PRE ĎALŠIE OSOBY, ABY SI HO MOHLI PREČITAŤ PRED POUŽÍVANÍM NÁSTROJA.

Tento návod si starostlivo uschovajte pre prípad potreby v budúcnosti.

Dôležité bezpečnostné informácie

Výrobca nedokáže predvídať všetky možné okolnosti, ktoré by mohli predstavovať nebezpečenstvo. Výstrahy v tejto príručke, ani značky a štítky pripravené ku kompresoru, nedokážu obsiahnuť všetky potenciálne situácie. Ak uplatníte postup, pracovnú metódu alebo operačnú techniku, ktorú výrobca výslovne neodporúča, ste povinní sa ubezpečiť, že bude bezpečná pre vás aj ostatných. Ste povinní sa tiež ubezpečiť, že vami zvolený postup, pracovná metóda alebo operačná technika nespôsobí, že kompresor prestane byť bezpečný.

Obrázky







Príslušné obrázky nájdete v príručke na strane 4.

Hlavné diely



Pozri výkres na strane 4.



Vysvetlenie symbolov

Symboly v návode



	Symbol bezpečnostnej výstrahy označuje potenciálne nebezpečenstvo poranenia osôb. VÝSTRAHA: Označuje nebezpečenstvo, ktoré, ak sa mu nezabráni, by mohlo mať za následok smrť alebo vážne zranenie.
	Prečítajte si štítky na nástroji a návod a porozumejte im. Nedodržanie výstrah môže mať za následok vážne zranenie.
	Operátori a iné osoby v pracovnej oblasti musia používať ochranu zraku odolnú proti nárazu s bočnými štítkmi.
	Operátori a iné osoby v pracovnej oblasti musia používať ochranu sluchu.
	Odporúča sa, aby operátori a iné osoby nachádzajúce sa v pracovnej oblasti nosili na pracovisku prilbu s označením CE.
	Pri vystreľovaní spojovacích prvkov buďte opatrní.

Symboly na nástroji

	Tento nástroj má schválenie CE podľa platných noriem.
	Prečítajte si štítky na nástroji a návod a porozumejte im. Nedodržanie výstrah môže mať za následok vážne zranenie.
	Operátori a iné osoby v pracovnej oblasti musia používať ochranu zraku odolnú proti nárazu s bočnými štítkmi.

	Operátori a iné osoby v pracovnej oblasti musia používať ochranu sluchu.
P.MAX X BAR (XXX PSI)	Maximálny prevádzkový tlak
	Nástroj je vybavený spúšťačom nárazového vystreľovania alebo prepínacou spúšťou. Pri používaní buďte opatrní. Nástroje v režime rázového vystreľovania by sa mali používať iba vo výrobných aplikáciách

Všeobecné výstrahy
Všeobecné bezpečnostné výstrahy

-  **VÝSTRAHA:** Prečítajte si všetky bezpečnostné výstrahy a všetky pokyny. Nedodržanie výstrah a pokynov môže viesť k zásahu elektrickým prúdom, požiaru, vážnemu zraneniu alebo smrti.
- Nástroj a príslušenstvo používajte v súlade s týmito pokynmi so zohľadnením pracovných podmienok a práce, ktorá sa má vykonať. Používanie nástroja na iné ako určené účely môže viesť k nebezpečným situáciám.
- Keď pracujete s nástrojom, buďte ostražití, sledujte, čo robíte, a riadte sa zdravým rozumom. Nepoužívajte nástroj, keď ste unavení alebo pod vplyvom drog, alkoholu alebo liekov. Chvilková nepozornosť pri používaní nástroja môže viesť k vážnemu zraneniu alebo materiálnym škodám.
- Operátor musí posúdiť riziká pre iné osoby.
 -  Pri manipulácii, používaní a údržbe nástroja používajte ochranu zraku s označením CE s prednou a bočnou ochranou pred letiacimi predmetmi.
 -  Na pracovisku alebo v jeho blízkosti si chráňte sluch používaním ochrany sluchu s označením CE. Nechránené vystavenie vysokým hladinám hluku môže spôsobiť trvalú stratu sluchu a iné problémy, napríklad tinitus (zvonenie, bzúčenie, pískanie alebo hučanie v ušiach). Prímerané opatrenia na zníženie rizika môžu zahŕňať napríklad tlmiace materiály na zabránenie „zvoneniu“ obrobkov.

-  Na pracovisku sa odporúča používať ochranu hlavy s označením CE.
- Je povinnosťou zamestnávateľa presadzovať, aby používatelia nástrojov a všetky ostatné osoby nablízku na pracovisku používali osobné ochranné prostriedky ako ochranné okuliare, protiprachovú masku, protišmykovú bezpečnostnú obuv, prilbu a/alebo chrániče sluchu.
- K práci sa príslušne oblečte. Nenoste voľný odev ani bižutériu. Vlasy, šaty a rukavice udržiavajte v dostatočnej vzdialenosti od pohybujúcich sa častí. Používajte len rukavice s dostatočnou citlivosťou na bezpečné ovládanie spúšte a prípadných nastavovacích zariadení. Pri práci v chladnom prostredí noste teplé oblečenie a udržiavajte ruky teplé a suché.
- Pri práci sa nepreťažujte. Vždy stojte správnym spôsobom a udržiavajte rovnováhu. Umožňuje to lepšie ovládanie nástroja v nepredvídateľných situáciách.
- Dávajte si pozor na neúmyselné vystrelenie. Nástroj neprenášajte s prstom na spúšti. Keď nástroj nepoužívate a pri prechode z jednej pracovnej polohy do druhej udržiavajte prsty mimo spúšte.
- Nástroj považujte za pracovný nástroj.
- S nástrojom sa nebláznite.
- Pred použitím vzduchovej pištole odstráňte všetky nástroje používané na údržbu alebo opravu. Nástroje ponechané pripojené k pohyblivej časti vzduchovej pištole môžu spôsobiť zranenie.

- S nástrojom manipulujte opatrne, pretože sa môže veľmi ochladiť, čo môže mať vplyv na uchopenie a ovládanie.
 - Nástroj nikdy nepoužívajte v prítomnosti horľavého prachu, plynov alebo výparov. Nástroj môže spôsobiť iskru, ktorá by mohla zapáliť plyny spôsobujúce požiar, s následným výbuchom nástroja.
 - Pracovisko udržiajte čisté a dobre osvetlené.
 - Znečistené alebo tmavé miesta sú náchyľnejšie na výskyt nehôd.
 - Nástroj nepoužívajte, ak nie je v dobrom prevádzkyschopnom stave.
 - Nástroj pred použitím skontrolujte, či je v dobrom prevádzkovom stave. Skontrolujte nesprávne zarovnanie, zaseknutie pohyblivých súčastí a iné podmienky, ktoré môžu mať vplyv na používanie nástroja. V prípade ktorejkoľvek z uvedených situácií nástroj nepoužívajte, pretože môže dôjsť k poruche.
 - Keď nástroj nepoužívate, použite opaskový alebo trámový hák (G) alebo ho položte na bočnú stranu. Nenechávajte ju položenú tak, aby predná časť (B) smerovala k operátorovi alebo inej osobe.
 - Nástroj môžu používať len technicky kvalifikované osoby, ktoré si prečítali a pochopili prevádzkové a bezpečnostné pokyny.
 - Pri používaní nástroja udržiajte deti a ostatné osoby v dostatočnej vzdialenosti. Rozpätie môže spôsobiť stratu kontroly.
 - Vždy predpokladajte, že nástroj obsahuje spojovací prvok. Neopatrné zaobchádzanie s nástrojom môže viesť k nečakanému vystreleniu spojovacích prvkov a zraneniu.
 - Nemierte nástrojom na seba ani na kohokoľvek nablízku bez ohľadu na to, či obsahuje spojovacie prvky. Neočakávané spustenie vystrelí spojovacie prvky a spôsobí zranenie.
 - Nástroj nepreťažujte. Používajte správny nástroj podľa aktuálnej potreby, pretože správny nástroj vykoná prácu lepšie a bezpečnejšie rýchlosťou, na ktorý bol navrhnutý.
 - Nespúšťajte nástroj, ak nie je pevne opretý o obrobok. Ak sa nedotýka obrobku, spojovací prvok sa môže vychýliť od cieľa.
 - Nepoužívajte nástroj na materiály, ktoré sú príliš tvrdé alebo príliš mäkké. Tvrdý materiál môže odraziť spojovacie prvky a zraníť ľudí a cez mäkký materiál môžu spojovacie prvky preletieť.
 - Nestrieľajte spojovacie prvky do iných spojovacích prvkov.
 - Pri strieľaní spojovacích prvkov do existujúcich stien alebo iných uzavretých priestorov postupujte mimoriadne opatrne, aby nedošlo ku kontaktu so skrytými objektmi alebo osobami na druhej strane (ako sú napr. drôty, rúry, elektrické káble).
 - Po vystrelení spojovacieho prvku sa nástroj môže odraziť („spätný ráz“), čo spôsobí, že odskočí od pracovného povrchu. Znížte riziko zranenia správnym zvládaním spätného rázu:
 - nástroj majte neustále pod kontrolou a buďte pripravení reagovať na bežné alebo náhle pohyby, ako je napríklad spätný ráz,
 - nechajte nástroj, aby pri spätnom ráze odskočil od pracovného povrchu,
 - nebráňte spätnému rázu, aby sa nástroj znova neoprel o pracovný povrch,
 - nepribližujte tvár a ani iné časti tela k nástroju.
 - Pri práci v blízkosti okraja obrobku alebo pod strmými uhlami si dávajte pozor, aby sa minimalizovalo zlomenie, delenie, štiepenie, voľné odletovanie alebo odrazenie spojovacích prvkov, ktoré môžu spôsobiť zranenie.
 - Tento nástroj nepoužívajte na upevňovanie elektrických káblov. Nie je navrhnutý na inštaláciu elektrických káblov, pretože môže poškodiť ich izoláciu a spôsobiť nebezpečenstvo zásahu elektrickým prúdom alebo požiaru. Nástroj okrem toho nie je izolovaný tak, aby mohol prichádzať do kontaktu s elektrinou.
 - Nástroj nepoužívajte na vykonávanie iných činností okrem tých, na ktoré je určený. Predovšetkým ho nepoužívajte ako kladivo. Nárazy na nástroj zvýšia riziko poškodenia nástroja a náhodného vystrelenia spojovacích prvkov.
 - Nepoužívajte nástroj, ak výstražné štítky chýbajú alebo sú poškodené.
 - Neodstraňujte ovládacie prvky, nezasahujte do nich ani ich inak neznefunkčujte. Nepoužívajte nástroj, ak niektoré ovládacie prvky sú znefunkčované, odpojené, pozmenené alebo nefungujú správne.
 - Nástroj sa nemá upravovať, pokiaľ to nie je uvedené v návode alebo písomne povolené spoločnosťou Kyocera Unimerco Fastening. Nedodržanie tejto podmienky môže viesť k nebezpečným situáciám alebo zraneniam.
-  Udržujte ruky a telo mimo oblasti vystrelovania spojovacích prvkov (B) nástroja.
 - Používajte len spojovacie prvky určené v technických špecifikáciách dodaných s týmto návodom.
 - Buďte opatrní pri manipulácii so spojovacími prvkami, môžu mať ostré hrany a ostré hroty.
 - Používajte len príslušenstvo vyrábané alebo odporúčané výrobcom nástroja alebo príslušenstvo s rovnakými výkonnými charakteristikami ako príslušenstvo odporúčané spoločnosťou Kyocera Unimerco Fastening.
 - Spojovacie prvky vkladajte po pripojení kompresora, aby sa zabránilo neočakávanému vystreleniu spojovacích prvkov.
 - Pri odstraňovaní zaseknutého spojovacieho prvku postupujte opatrne. Mechanizmus môže byť pod tlakom a pri pokuse o uvoľnenie zaseknutia môže dôjsť k vystreleniu spojovacieho prvku.
 - Odpojte stlačený vzduch,
 - keď sa nástroj nepoužíva,
 - pri vykonávaní akejkoľvek údržby alebo opravy,
 - pri odstraňovaní zaseknutia,
 - pri zdvíhaní, spúšťaní alebo inom premiestňovaní nástroja na nové miesto,
 - keď nástroj nie je pod dohľadom alebo kontrolou operátora,
 - pri vyberaní spojovacích prvkov zo zásobníka.
 - Stlačený vzduch môže spôsobiť vážne zranenie.

- Vždy keď nástroj nepoužívajte, vypnite prívod vzduchu a odpojte nástroj od prívodu vzduchu.
- Nikdy nesmerujte stlačený vzduch na seba ani na kohokoľvek iného.
- Na pripojenie hadice vždy používajte správnu vzduchovú zástrčku nástroja (H). Po rozpojení spoja sa musí z nástroja odstrániť tlak.
- Pri použití nástroja neprekračujte maximálny prevádzkový tlak P_{max} .
- Nástroj sa nesmie pripájať ku kompresoru, ktorý by mohol prekročiť tlak 175 psi alebo 12 barov.
- Deti sa nesmú hrať s nástrojom. Deti nesmú vykonávať čistenie a údržbu.
- Prudké pohyby hadíc môžu spôsobiť vážne zranenie. Vždy skontrolujte, či nie sú poškodené alebo uvoľnené hadice alebo armatúry.
- Optimálny prívod vzduchu sa dosahuje pri použití vzduchovej hadice s priemerom 3/8" alebo 10 mm. Ak je vzduchová hadica príliš dlhá, tlak a prívod vzduchu môže byť nedostatočný.
- Nástroj nikdy neprenášajte ani neťahajte za hadicu.
- S nástrojom zaobchádzajte opatrne. V prípade poškodenia ho používajte až po oprave. Podrobné informácie o správnej údržbe nástroja sa nachádzajú v návode na údržbu.
- Nástroj uchovávajte v čistom stave, po práci utrite vazelinu a/alebo olej. Na čistenie nástroja nepoužívajte žiaden čistiaci prostriedok na báze rozpúšťadla. Rozpúšťadlo by mohlo poškodiť gumové alebo plastové komponenty nástroja. Mastná rukoväť a telo nástroja môžu spôsobiť náhodné spadnutie nástroja a zraniť osobu nablízku.
- Údržbu nástroja smie vykonávať len kvalifikovaná osoba len pomocou dielov dodávaných alebo odporúčaných spoločnosťou Kyocera Unimerco Fastening. Tým sa zaručí zachovanie bezpečnosti nástroja.
- Do nástroja sa musí privádzať iba stlačený vzduch s najnižším tlakom, ktorý je potrebný na vykonanie práce, aby sa znížil hluk a vibrácie a minimalizovalo sa o potrebovanie.
- Používajte len mazivá odporúčané spoločnosťou Kyocera Unimerco Fastening alebo miestnym predajcom produktov TJEP.
- Používajte iba stlačený vzduch. Pri použití kyslíka alebo horľavých plynov môže nástroj predstavovať riziko vzniku požiaru a výbuchu.

Predvídateľné nebezpečenstvá

- Informácie na vykonanie posúdenia rizík týchto nebezpečenstiev a prijatie opatrení na ich kontrolu je veľmi dôležité.
- Počas prevádzky sa z obrobku a spojovacích prvkov/zväzovacieho systému môžu uvoľňovať drobné úlomky.
- Pri dlhodobom používaní nástroja môže mať operátor nepríjemné pocity v pažiach, ramenách, krku alebo iných častiach tela.
- Výstavenie vibráciám môže spôsobiť znefunkčujúce poškodenie nervov a prívodu krvi do rúk a paží.
- Ak operátor pociťuje príznaky, ako napríklad pretrvávajúce alebo opakované nepohodlie, bolesti,

búšenie srdca, bolesti, brnenie, necitlivosť, pálenie alebo stuhnutosť, neignorujte tieto varovné signály. Operátor sa v takom prípade musí obrátiť na kvalifikovaný zdravotnícky personál.

- Pri používaní nástroja je dôležité byť vo vhodnej a ergonomickej polohe. Udržujte bezpečný postoj a vyhýbajte sa nepríjemnému alebo nevyváženému držaniu tela.
- Nástroj držte ľahko, ale pevne, pretože riziko vyplývajúce z vibrácií je všeobecne väčšie v prípade silnejšieho úchopu.
- Môžu existovať zvyškové riziká týkajúce sa nebezpečenstiev opakujúcej sa činnosti, ako je napríklad trvanie používania vzhľadom na pracovné polohy a sily. Odporúča sa pozrieť si takéto informácie v normách EN 1005-3 a EN 1005-4.
- Pošmyknutia, zakopnutia a pády sú hlavnými príčinami pracovných úrazov. Pri používaní nástroja dávajte pozor na klzké povrchy.
- V neznámom prostredí postupujte obzvlášť opatrne. Môžu existovať skryté nebezpečenstvá, napríklad elektrické vedenie alebo iné inžinierske siete.
- Ak sa nástroj používa v oblasti so statickým prachom, môže vŕiť tento prach a spôsobiť nebezpečenstvo. Ak je to možné, výfuk (E) nasmerujte mimo týchto oblastí.
- Ak sa tvorí prach, prioritou je kontrolovať ich v mieste emisii.

Návod na používanie

Pripojenie kompresora

- Pripojte spojku na vzduchovej hadici k vzduchovej zástrčke nástroja (H).

Vloženie a vybratie spojovacieho prvku

- Pred vložením spojovacieho prvku pripojte kompresor. Ak vložíte spojovacie prvky pred pripojením kompresora, môže dôjsť k náhodnému vystreleniu spojovacích prvkov. Pri vkladaní spojovacích prvkov nemierne na žiadne osoby a nemajte prst na spúšti.
- Upevňovacie prvky vkladajte do nástroja s „2-stupňovým“ zásobníkom:
 - Zasuňte pás spojovacích prvkov do zásobníka (I), až kým pás spojovacích prvkov neprejde cez uzáver spojovacích prvkov.
 - Potiahnite posúvač, až kým nebude za uzáverom.
 - Jemne uvoľnite posúvač, aby pás spojovacích prvkov zapadol a zasunul sa do prednej časti.
- Spojovacie prvky vyberajte z nástroja s „2-stupňovým“ zásobníkom:
 - Stlačte uvoľňovaciu páčku na posúvači a nakloňte nástroj tak, aby sa pás spojovacích prvkov posunul do zadného konca zásobníka.
 - Stlačte uzáver spojovacích prvkov a vysuňte pás.
- Spojovacie prvky vkladajte do nástroja s „3-stupňovým“ zásobníkom:
 - Potiahnite posúvač dozadu, kým sa nezaistí v zásobníku v zadnej polohe

- Nasuňte pás spojovacích prvkov posunul do zásobníka (I).
- Jemne uvoľnite posúvač, aby sa spojovacie prvky zatlačili do dýzy
- Spojovacie prvky vyberajte z nástroja s „3-stupňovým“ zásobníkom:
 - Potiahnite posúvač do zadnej zaistenej polohy.
 - Vysuňte spojovacie prvky zo zásobníka (I).
- Spojovacie prvky vkladajte do zásobníka s bočným vkladáním:
 - Aktivujte tlačidlo pod konektorom prívodu vzduchu (C) a kryt zásobníka (I) sa potom dá potiahnuť dozadu.
 - Vložte spojovacie prvky do zásobníka a zatvorte kryt zásobníka (I).
 - Uistite sa, že hrot upínacieho prvku sa vždy nachádza na dne zásobníka.
- Spojovacie prvky vyberajte zo zásobníka s bočným vkladáním:
 - Aktivujte tlačidlo pod konektorom prívodu vzduchu (C)
 - Potiahnite kryt zásobníka (I) dozadu a vyberte spojovacie prvky.

Nastavenie hĺbky nastreľovania

- Nástroj obsahuje možnosť nastavenia hĺbky nastreľovania (A). Pred začatím práce si vyskúšajte hĺbku nastreľovania na nepotrebnom kuse.
- Otáčaním kolieska (A) alebo pomocou šesťhranného kľúča upravte hĺbku nastreľovania.
- Opakujte uvedený postup, kým nedosiahnete požadovanú hĺbku nastreľovania (obr. A).

Prevádzka nástroja

- Nástroj môže byť vybavený jednou z nižšie uvedených spúští (F):

Samostatná sekvenčná spúšť

- Na spustenie spojovacieho nástroja pritiačte bezpečnostnú konzolu o obrobok a stlačte spúšť.
- Na ďalšie spustenie spojovacieho nástroja je potrebné úplne uvoľniť bezpečnostnú konzolu a potom zopakovať vyššie uvedený postup.

Nárazové vystreľovanie



- Aktivujte spúšť, narazte bezpečnostnou konzolou na obrobok a zariadenie vystreľí.
- Na ďalšie spustenie spojovacieho nástroja je potrebné úplne uvoľniť bezpečnostnú konzolu a potom zopakovať vyššie uvedený postup.

Prepínacia spúšť



- Nástroj môže byť vybavený prepínacou spúšťou. Tá umožňuje prepínať medzi jednotlivým sekvenčným vystreľovaním a nárazovým vystreľovaním. V závislosti od modelu nástroja tak môžete urobiť:
 - zatlačením prepínacieho tlačidla dozadu alebo dopredu.

- zatlačením prepínacieho tlačidla smerom von a jeho otočením.
- zatlačením čierneho prepínacieho tlačidla smerom dovnútra a posunutím hriadela prepínača.

Odstránenie zaseknutého spojovacieho prvku

- V prípade zaseknutia spojovacieho prvku pred vykonaním akejkoľvek činnosti najskôr odpojte prívod vzduchu. Nasmerujte nástroj mimo seba alebo akejkoľvek inej osoby.
- Uvoľnite posúvač, aby na pás spojovacích prvkov nepôsobil tlak.
- Otvorte vodiaci kryt nastreľovania uvoľnením západky.
- *Pri niektorých modeloch odstráňte skrutky v prednej časti (D).*
- Vyberte zaseknutý spojovací prvok špicatými kliešťami alebo podobným nástrojom. Spojovací prvok nevyberajte prstami.
- Po odstránení zaseknutia zaistite vodiaci kryt nastreľovania.
- *Pri niektorých modeloch znova namontujte prednú časť (D).*
- Ak sa vám nepodarí vybrať zaseknutý spojovací prvok uvedeným postupom, kontaktujte miestneho predajcu produktov TJEP.

Návod na údržbu

Všeobecná údržba

- Zamestnávateľ a operátor sú zodpovední za zabezpečenie, že nástroj sa udržiava v bezpečnom prevádzkyschopnom stave. Opravy nástroja smú vykonávať len autorizovaní servisní technici produktov TJEP alebo distribútori produktov TJEP, ktorí pri tom smú používať len diely a príslušenstvo dodávané alebo odporúčané spoločnosťou Kyocera Unimerco Fastening.
- Nástroj neustále udržiujte v čistom stave. Utrite vazelinu alebo olej čistou handrou, aby sa zabránilo náhodnému spadnutiu nástroja.
- Aspoň dvakrát denne (v závislosti od frekvencie používania) použite mazadlo TJEP vo vzduchovej zástrčke (H) nástroja.
- Na čistenie nástroja nepoužívajte čistiace prostriedky na báze rozpúšťadla, pretože niektoré rozpúšťadlá spôsobia poškodenie alebo oslabenie kompozitných dielov nástroja.
- Všetky skrutky a matice musia byť utiahnuté a nepoškodené. Uvoľnené skrutky môžu viesť k nebezpečným situáciám a spôsobiť vážne poranenie osôb alebo poškodenie dielov.
- Na kompresore sa odporúča používať filter a regulátor.
- Denne vyprázdňujte nádrže na vodu kompresora.
- NIKDY nepoužívajte nástroj, ak máte akékoľvek pochybnosti.

Studené počasié

- Pri prevádzke nástroja pri teplotách blízkych a pod bodom mrazu môže vo vzduchovom potrubí zamrznúť vlhkosť a zabrániť tomu, aby nástroj mohol fungovať.

- Znížte tlak vzduchu na 80 psi (5,5 baru) alebo menej.
- Vyberte všetky spojovacie prvky zo zásobníka.
- Pripojte kompresor a použite nástroj naprázdno, pretože pri pomalej prevádzke majú pohyblivé časti tendenciu sa ohrievať.

Skladovanie

- Keď sa nástroj dlhodobo nepoužíva, naneste na oceľové časti tenkú vrstvu maziva, aby sa predchádzalo korodovaniu. Nástroj neskladujte pri nízkych teplotách. Keď sa nástroj nepoužíva, skladujte ho na teplom a suchom mieste. Uchovávajte mimo dosahu detí.

Likvidácia

- Likvidácia nástroja sa musí vykonať v súlade s pokynmi miestnych orgánov.

Riešenie problémov

Stav	Činnosť
Nástroj funguje normálne, ale nenastrelí spojovací prvok úplne.	<ul style="list-style-type: none"> Upravte nastavenie hĺbky nastreľovania na maximum Maximalizujte tlak vzduchu (maximálny tlak je uvedený na nástroji) Obrobok je príliš tvrdý na vybranú dĺžku spojovacích prvkov.
Spojovacie prvky sa pri normálnej rýchlosti nastrelia úplne, ale pri zvyšovaní rýchlosti sa nenastreľujú úplne.	<ul style="list-style-type: none"> Maximalizujte tlak vzduchu (maximálny tlak je uvedený na nástroji) Použite hadicu na prívod vzduchu s väčším vnútorným priemerom. Použite kratšiu hadicu na prívod vzduchu. Použite kompresor s väčším prívodom vzduchu
Spojovací prvok sa nastrelí príliš hlboko do obrobku.	<ul style="list-style-type: none"> Posunutím dýzy smerom nadol znížite hĺbku nastreľovania. Znížte tlak vzduchu.
Z nástroja uniká vzduch	<ul style="list-style-type: none"> Uvoľnite skrutky v prednej časti <ul style="list-style-type: none"> Utiahnite skrutky a znova skontrolujte Uvoľnite skrutky uzávery <ul style="list-style-type: none"> Utiahnite skrutky a znova skontrolujte Poškodené tesnenie alebo krúžok <ul style="list-style-type: none"> Vymeňte tesnenie alebo krúžok
Nástroj vystreľuje naprázdno	<ul style="list-style-type: none"> Nečistoty v prednej časti (B) <ul style="list-style-type: none"> Vyčistite prednú časť Znečistený/prázdny zásobník (I) <ul style="list-style-type: none"> Vyčistite zásobník Obmedzenie vzduchu/nedostatočné prúdenie vzduchu <ul style="list-style-type: none"> Skontrolujte hadicu a kompresor Nedostatočné mazanie <ul style="list-style-type: none"> Použite mazadlo TJEP
Žiadny prívod spojovacích prvkov	<ul style="list-style-type: none"> Príliš krátke alebo nesprávne spojovacie prvky pre nástroj <ul style="list-style-type: none"> Používajte iba odporúčané spojovacie prvky TJEP Ohnuté spojovacie prvky <ul style="list-style-type: none"> Nepoužívajte
Chýba napájanie	<ul style="list-style-type: none"> Nízky tlak vzduchu <ul style="list-style-type: none"> Skontrolujte hadicu a kompresor Nedostatočné mazanie (H) <ul style="list-style-type: none"> Použite mazadlo TJEP
Spojovacie prvky sa zasekávajú v nástroji	<ul style="list-style-type: none"> Posúvač (D) sa uvoľnil príliš hrubo, a tým sa poškodil zväzovací materiál spojovacieho prvku. <ul style="list-style-type: none"> Posúvač vždy uvoľňujte opatrne Nesprávna veľkosť spojovacích prvkov alebo zväzovací materiál spojovacích prvkov je vlhký <ul style="list-style-type: none"> Používajte iba odporúčané spojovacie prvky TJEP a udržiavajte ich suché Ohnuté spojovacie prvky <ul style="list-style-type: none"> Nepoužívajte Uvoľnite zásobník, skrutky v prednej časti <ul style="list-style-type: none"> Utiahnite všetky skrutky a znova skontrolujte Obrobok je príliš tvrdý pre zvolené spojovacie prvky
Ak dôjde k inej poruche, ktorá nie je opísaná vyššie, prestaňte používať nástroj a obráťte sa na miestneho predajcu so žiadosťou o opravu.	

ŽEBLJALNIKI ZA TAPETNIŠKE ŽEBLJE/LEPENKARJE TJEP

VARNOSTNA NAVODILA IN NAVODILA ZA UPORABO VZDRŽEVANJE IN ODPRAVLJANJE TEŽAV

PREVOD IZVIRNIH NAVODIL

Kazalo vsebine

Pomembne varnostne informacije	161
Slike	161
Ključni sestavni deli	161
Razlaga simbolov	162
Splošna opozorila	162
Splošna varnostna opozorila	162
Predvidljive nevarnosti	164
Navodila za uporabo	164
Priklučitev kompresorja	164
Vlaganje in odstranjevanje pritrdilnega elementa	164
Nastavitev globine zabijanja	165
Uporaba orodja	165
Odstranjevanje zagozdenega pritrdilnega elementa	165
Navodila za vzdrževanje	165
Splošno vzdrževanje	165
Hladno vreme	165
Shranjevanje	165
Odstranjevanje	165
Odpavljanje težav	166



NEPRAVILNA IN NEVARNA UPORABA ORODJA PRIVEDE DO SMRTI ALI HUDIH POŠKODB. IZJEMNO POMEMBNO JE, DA PREDVIDENI UPORABNIK ORODJA PRED UPORABO ORODJA PREBERE IN RAZUME TA PRIROČNIK. POSKRIBITE, DA BO TA PRIROČNIK NA VOLJO DRUGIM OSEBAM, PREDEN UPORABIJO ORODJE.

Ta priročnik shranite na varno mesto za prihodnjo uporabo.

Pomembne varnostne informacije

Proizvajalec nikakor ne more predvideti vseh možnih okoliščin, pri katerih lahko obstaja nevarnost. Zato opozorila, ki so navedena v tem priročniku, ter oznake in nalepke, ki so pritrjene na kompresor, niso izčrpane. Če uporabljate postopek, delovno metodo ali delovno tehniko, za katero proizvajalec ne daje posebnih priporočil, morate poskrbeti za lastno varnost in varnost drugih oseb. Prav tako morate poskrbeti, da zadevni postopek, delovna metoda ali delovna tehnika ne onemogoči varnega delovanja kompresorja.







Slike

Ustrezne slike so navedene v navodilih na 4. strani.



Ključni sestavni deli



Glejte risbo na 4. strani

Simboli v priročniku

	Simbol za varnostno opozorilo označuje možnost nevarnosti telesnih poškodb. OPOZORILO: Označuje nevarnost, ki lahko povzroči smrt ali hude telesne poškodbe, če se ji ne izognemo.
	Besedilo nalepk na orodju in priročnik je treba prebrati in razumeti. Neupoštevanje opozoril lahko privede do hudih telesnih poškodb.
	Uporabniki in druge osebe v delovnem območju morajo uporabljati zaščitna očala s stranskimi ščitniki, odporna proti udarcem.
	Uporabniki in druge osebe v delovnem območju morajo uporabljati zaščito za sluh.
	Priporočljivo je, da uporabniki in druge osebe v delovnem območju na delovišču nosijo čelado z oznako CE.
	Pri sprožanju pritrdilnih elementov bodite previdni.

Simboli na orodju

	To orodje je odobreno v skladu z veljavnimi standardi in ima oznako CE.
	Besedilo nalepk na orodju in priročnik je treba prebrati in razumeti. Neupoštevanje opozoril lahko privede do hudih telesnih poškodb.
	Uporabniki in druge osebe v delovnem območju morajo uporabljati zaščitna očala s stranskimi ščitniki, odporna proti udarcem.

	Uporabniki in druge osebe v delovnem območju morajo uporabljati zaščito za sluh.
P.MAX X BAR (XXX PSI)	Največji dopusten delovni tlak
 	Orodje je opremljeno bodisi s sprožilcem za kontaktno sprožitev ali preklopnim sprožilcem. Pri uporabo bodite previdni. Orodja v načinu rafalnega sproženja se lahko uporabljajo samo za proizvodne namene.

Splošna opozorila

Splošna varnostna opozorila

-  **OPOZORILO:** Preberite vsa varnostna opozorila in vsa navodila. Neupoštevanje opozoril in navodil lahko privede do električnega udara, požara, hudih telesnih poškodb in/ali smrti.
- Orodje in dodatke uporabljajte v skladu s temi navodili, pri tem pa upoštevajte delovne pogoje in delo, ki ga je treba opraviti. Uporaba tega orodja za nepredvidene delovne naloge lahko privede do nevarne situacije.
- Pri uporabi orodja bodite zbrani in pazite, kaj delate. Dela z orodjem se lotite razumno. Tega orodja ne uporabljajte, če ste utrujeni ali pod vplivom mamil, alkohola ali zdravil. En sam trenutek nepazljivosti pri uporabi orodja lahko privede do hudih telesnih poškodb ali poškodb materiala.
- Tveganja za druge osebe mora oceniti uporabnik.
 - Pri ravnanju z orodjem ter pri njegovi uporabi in servisiranju uporabljajte zaščito za oči z oznako CE, ki varuje pred letečimi predmeti od spredaj in od strani.
 - Na delovišču ali v njegovi bližini uporabljajte zaščito za sluh z oznako CE, da preprečite okvaro sluha. Nezaščiteno izpostavljanje visokim ravnem hrupa lahko povzroči trajno, onesposabljačo izgubo sluha in druge težave, kot je tinitus (zvenenje, brenčanje, piskanje ali brnenje v ušesih). Ustrezne kontrole za zmanjšanje tveganja lahko vključujejo ukrepe, kot je uporaba dušilnih materialov, ki preprečujejo »odzvanjanje« obdelovanca.

-  Priporočljivo je, da na delovišču uporabljate zaščito glave z oznako CE.
- Za zagotavljanje, da uporabniki orodja in vsi drugi delavci v njihovi bližini na delovišču uporabljajo osebno zaščitno opremo, kot je zaščita za oči, protiprašna maska, nedrseči zaščitni čevlji, čelada in/ali zaščita za sluh, je odgovoren delodajalec.
- Oblecite se primerno. Ne nosite ohlapnih oblačil ali nakita. Z lasmi, oblačili in rokavicami se ne približujte gibljivim delom, da se izognete hudim poškodbam. Nosite samo takšne rokavice, ki zagotavljajo dober otip ter varno upravljanje sprožilca in morebitnih nastavljalnih pripomočkov. Pri delu pri nizkih temperaturah nosite topla oblačila, da vaše roke ostanejo tople in suhe.
- Izogibajte se neugodni telesni drži. Stojte na trdni podlagi in vedno ohranjajte ravnotežje. Orodje boste tako lahko bolje nadzirali v nepredvidenih situacijah.
- Preprečite nenamerno sprožitev. Pri prenašanju orodja ne držite prsta na sprožilcu. Ko orodja ne uporabljate in ko ga premikate iz enega v drug položaj, se s prsti ne približujete sprožilcu.
- Upoštevajte, da je orodje vaš delovni pripomoček.
- Z njim ne ravnajte neprimerno.
- Pred uporabo pnevmatske pištole odstranite morebitna orodja, ki se uporabljajo za vzdrževanje ali popravilo. Orodja, ki ostanejo na gibljivem delu pnevmatske pištole, lahko povzročijo telesne poškodbe.
- Z orodjem ravnajte previdno, saj se lahko ohladi, kar pa vpliva na prijem in nadzor.

- Orodja nikoli ne uporabljajte ob prisotnosti vnetljivega prahu, plinov ali hlapov. Orodje lahko povzroči nastanek iskre in vžig plinov, kar lahko privede do požara in eksplozije samega orodja.
- Poskrbite, da bo delovno območje čisto in dobro osvetljeno. Nered ali neosvetljeno delovno območje lahko privede do nesreč.
- Orodja ne uporabljajte, če ni v brezhibnem stanju.
- Orodje pred uporabo pregledajte in se prepričajte, da pravilno deluje. Preverite, ali so gibljivi deli morda nepravilni ali sprijeti in ali je morda prisoten kakršni koli drug pogoj, ki bi lahko vplival na delovanje. Če je prisoten kateri koli od zgoraj navedenih pogojev, orodja ne uporabljajte, saj lahko pride do nepravilnega delovanja.
- Ko orodje pustite v položaju mirovanja, uporabite kavelj na pasu/škarniku (G) ali pa orodje položite na bok. Ne puščajte ga v položaju, v katerem je njegova konica (B) usmerjena proti uporabniku ali kateri koli drugi osebi v bližini.
- Orodje lahko uporabljajo samo tehnično usposobljeni delavci, ki so prebrali navodila za uporabo/ varnostna navodila in jih razumeli.
- Med uporabo orodja se vam otroci in drugi navzoči ne smejo približevati. Zaradi odvrčanja pozornosti lahko izgubite nadzor nad orodjem.
- Vedno predvidevajte, da so v orodju pritrilni elementi. Malomarno ravnanje z orodjem lahko privede do nepredvidene izstrelitve pritrilnih elementov in telesnih poškodb.
- Orodja ne usmerjajte proti sebi ali komur koli v svoji bližini, ne glede na to, ali so v orodju pritrilni elementi. Pri nepredvideni sprožitvi se pritrilni element izstrelijo in povzročijo telesno poškodbo.
- Ne pretirajte v uporabi orodja. Izberite ustrezno orodje za vaše področje uporabe, saj boste tako lahko z njim bolje in varneje opravili delo, za katerega je bilo zasnovano.
- Orodja ne sprožite, če ni čvrsto prislono ob obdelovanec. Če orodje ni stiku z obdelovancem, lahko pride do odmika pritrilnega elementa od ciljnega mesta.
- Z orodjem ne zabijajte materialov, ki so pretrdi ali premehi. Pritrilni elementi se lahko od trdega materiala odbijejo in koga poškodujejo, mehki material pa lahko pritrilni elementi z lahkoto predrejo in prosto odletijo.
- Pritrilnih elementov ne zabijajte v že zabite pritrilne elemente.
- Izjemno pazljivi bodite pri zabijanju pritrilnih elementov v obstoječe stene ali druga nepregledna področja, da ne pride do stika s skritimi predmeti ali osebami na drugi strani (npr. žice, cevi, električni kablji).
- Ko pritrilni element zabijete, se lahko orodje odbije («povratni udarec») in s tem odmakne od delovne površine. Za zmanjšanje tveganja telesnih poškodb vedno poskušajte obvladati povratni udarec na naslednje načine:
 - vedno ohranjajte nadzor nad orodjem in bodite pripravljeni na to, da nevtalizirate običajne ali nenadne premike, kot je povratni udarec;
 - pustite, da se pri povratnem udarcu orodje odmakne od delovne površine;
 - ne zadržujte povratnega udarca, tako da bo orodje potisnjeno nazaj ob delovno površino;
 - z obrazom in deli telesa se ne približujte orodju.
- Pri delu v bližini roba obdelovanca ali pod ostrim kotom bodite previdni, da v kar največji meri omejite krčenje, cepitev, drobljenje ali prosto leteče oz. odbite zabijalne elemente, ki lahko povzročijo telesne poškodbe.
- Tega orodja ne uporabljajte za pritrjevanje električnih kablov. Orodje ni zasnovano za namestitve električnih kablov in lahko poškoduje izolirno oblogo električnih kablov ter tako povzroči nevarnost električnega udara ali požara. Poleg tega orodje ni zaščiteno pred stikom z električno energijo.
- Orodja ne uporabljajte za izvajanje delovnih nalog, za katere ni predvideno. Predvsem ga ne uporabljajte v funkciji kladiva. Udarci povečajo nevarnost zloma obišja orodja in nenamerne izstrelitve pritrilnih elementov.
- Orodja ne uporabljajte, če varnostne opozorilne nalepke manjkajo ali če so poškodovane.
- Upravljalnih elementov orodja ne odstranjujte, spreminjajte ali kako drugače onemogočajte. Orodja ne uporabljajte, če je kateri koli del upravljalnih elementov orodja onemogočen, odklopljen, spremenjen ali če ne deluje pravilno.
- Orodja ne smete spreminjati, razen na podlagi navodil v priročniku ali pisne odobritve podjetja Koyoera Unimerco Fastening. Če tega ne upoštevate, lahko pride do nevarnih situacij ali telesnih poškodb.
-  Z rokami in telesom se ne približujte področju za izstrelitev pritrilnih elementov (B) na orodju.
- Uporabljajte samo pritrilne elemente, navedene v tehničnih specifikacijah, ki ste jih ob dobavi prejeli skupaj s tem priročnikom.
 - Pri ravnanju s pritrilnimi elementi bodite previdni, saj imajo ostre robove in ostre konice.
- Uporabljajte samo dodatke, ki jih je izdelal ali priporočil proizvajalec zadevnega orodja, ali dodatke, ki imajo enake zmogljivosti kot dodatki, ki jih je priporočilo podjetje Koyoera Unimerco Fastening.
- Pritrilne elemente vstavite šele po priključitvi kompresorja, da ne pride do njihove nepredvidene izstrelitve.
- Pri odstranjevanju zagozdenega pritrilnega elementa bodite previdni. Mehanizem je morda stisnjen in pritrilni element se lahko med poskusom odpravljanja zagozdenega stanja silovito izstrelji.
- Stisnjen zrak odstavite v naslednjih primerih:
 - orodje ni v uporabi;
 - izvajanje kakršnih koli vzdrževalnih del ali popravil;
 - odpravljanje zagozditve;
 - dviganje, spuščanje ali druga premestitev orodja na novo lokacijo;
 - orodje je zunaj nadzora ali kontrole uporabnika;
 - odstranjevanje pritrilnih elementov iz magazina.
- Stisnjen zrak lahko povzroči hude telesne poškodbe.
- Ko orodja ne uporabljate, obvezno zaprite dovod zraka in odklopite orodje z dovoda zraka.
- Stisnjene zraka nikoli ne usmerjajte v sebe ali katero koli drugo osebo.
- Obvezno uporabite ustrezen zračni čep orodja (H) za cevno spojko. Kadar je spojni zglob odklopljen, je treba orodje tlačno razbremeniti.
- Pri uporabi orodja ne smete preseči največjega dopustnega delovnega tlaka P_{max} .
- Orodja ne smete priključiti na kompresor, pri kate-

rem lahko tlak preseže 175 psi ali 12 barov.

- Otroci se s tem orodjem ne smejo igrati. Otroci ne smejo izvajati čiščenja ali uporabniškega vzdrževanja orodja.
- Opletanje gibkih cevi lahko povzroči hude telesne poškodbe. Vedno preverite, ali so gibke cevi oz. priključki morda poškodovani ali zrahljani.
- Optimalni dovod zraka dosežete z uporabo zračne cevi s premerom 3/8 palca ali 10 mm. Če je zračna cev predolga, lahko pride do pomanjkanja tlaka in dovajanja zraka.
- Orodja pri prenašanju ali vlečenju nikoli ne držite za cev.
- Pri vzdrževanju orodja bodite previdni. Če je orodje poškodovano, ga pred uporabo dajte popraviti. Za podrobne informacije o pravilnem vzdrževanju orodja glejte navodila za vzdrževanje.
- Orodje ohranjajte v čistem stanju tako, da po delu z njega obrišete mast in/ali olje. Za čiščenje orodja ne uporabljajte nobenih čistilnih sredstev na osnovi topil. Topilo lahko povzroči propadanje gumijastih in/ali plastičnih sestavnih delov orodja. Če je ročaj in ohišje orodja mastno, vam lahko orodje po nesreči pade iz rok in povzroči telesne poškodbe osebe v bližini.
- Servis orodja naj opravi usposobljen serviser, ki lahko uporabi samo dele, ki jih dobavlja in priporoča podjetje Kyocera Unimerco Fastening. S tem se zagotovi ohranjanje varnega delovanja orodja.
- Da ublažite hrup in tresljaje ter v čim večji meri zmanjšate obrabo, lahko za orodje uporabljate samo silo stisnjene zraka pri najnižjem tlaku, potrebnem za izvajanje delovne naloge.
- Uporabljajte samo maziva, ki jih priporoča podjetje Kyocera Unimerco Fastening/vaš najbližji prodajalec orodij TJEP.
- Uporabljajte samo stisnjen zrak. Uporaba kisika ali vnetljivih plinov za delovanje orodja povzroči nevarnost požara in eksplozije.

Predvidljive nevarnosti

- Informacije za izvedbo ocene tveganja teh nevarnosti in uvedbo ustreznih kontrol so bistvenega pomena.
- Med delovanjem se lahko sproščajo delci obdelovanca in pritrilnega/zbirnega sistema.
- Pri daljši uporabi orodja lahko uporabnik čuti neugodje v rokah, ramenih, vratu ali drugih delih telesa.
- Izpostavljenost tresljajem lahko povzroči onesposablajoče poškodbe živcev ter slabo prekrvavitev dlani in rok.
- Če se pri uporabniku pojavijo simptomi, kot je vztrajno ali ponavljajoče se neugodje, bolečina, kljuvajoč ali boleč občutek, mravljinčenje, odrevenelost, pekoč občutek ali togost, so to opozorilni znaki, ki se jih ne sme prezreti. Uporabnik se mora o celotnem obsegu dejavnosti posvetovati z usposobljenim zdravstvenim strokovnjakom.
- Pri uporabi orodja mora uporabnik imeti primerno, kljub temu pa ergonomsko držo. Stojte na trdni podlagi in se izogibajte prisilnim držam ter izgubi ravnotežja.
- Oprijem pri držanju orodja naj bo rahel, toda varen, saj je pri večji sili prijema praviloma tveganje zaradi tresljajev večje.
- Obstajajo lahko preostala tveganja, povezana s ponavljajočimi se delovnimi nevarnostmi, kot je tra-

janje uporabe v zvezi z delovnimi položaji in silami. Priporočljivo je, da se seznanite s standardoma EN 1005-3 in EN 1005-4, ki vsebujeta te informacije.

- Zdrsi, zdrsljaji in padci so glavni vzroki poškodb na delovnem mestu. Pri uporabi orodja bodite pozorni na spolzke površine.
- V neznanih okoljih bodite še posebej previdni. Obstajajo lahko skrite nevarnosti, kot so električni vodniki ali drugi komunalni vodi.
- Če orodje uporabljate v območju, kjer je statični prah, lahko pride do širjenja prahu in nevarnosti. Če je mogoče, obrnite izpuh (E) proč od takih področij.
- Povzročene nevarnosti v zvezi s prahom je treba prednostno obvladovati na mestu njihovega nastanka.

Navodila za uporabo

Priključitev kompresorja

- Spojko na zračni cevi povežite z zračnim čepom orodja (H).

Vlaganje in odstranjevanje pritrilnega elementa

- Najprej priključite kompresor, šele nato vložite pritrilne elemente. Če pritrilne elemente vložite pred priključitvijo kompresorja, lahko pride do njihove nenamerne izstrelitve. Pri vlaganju pritrilnega elementa šobo usmerite vstran od oseb, s prstom pa se ne približujte sprožilcu.
- Vlaganje pritrilnih elementov v orodje s »2-stopenjskim«
magazinom:
 - Trak za pritrilne elemente potisnite v magazin (I), tako da je pomaknjen mimo prislona za pritrilne elemente.
 - Povelcite potiskalo tako, da se pomakne za prislon.
 - Previdno spustite potiskalo, da se zaskoči s trakom za pritrilne elemente, nato pa ga vstavite v konico.
- Odstranjevanje pritrilnih elementov iz orodja s »2-stopenjskim«
magazinom:
 - Pritisnite vzvod za sprostitev na potiskalu, nato pa orodje nagnite in potisnite trak za pritrilne elemente na zadnji konec magazina.
 - Pritisnite prislon za pritrilne elemente in izvlecite trak.
- Vlaganje pritrilnih elementov v orodje s »3-stopenjskim«
magazinom:
 - Potiskalo povelcite nazaj, da se zaskoči na magazin v zadnjem položaju.
 - Trak za pritrilne elemente potisnite v magazin (I).
 - Previdno spustite potiskalo, da pritrilne elemente potisnete v šobo.
- Odstranjevanje pritrilnih elementov iz orodja s »3-stopenjskim«
magazinom:
 - Potiskalo povelcite v zadnji položaj za zaskočenje.
 - Pritrilne elemente izvlecite iz magazina (I).
- Vlaganje pritrilnih elementov v magazin za stransko vlaganje:
 - Pritisnite gumb pod šobo za dovod zraka (C), nato pa lahko pokrov magazina (I) povlečete nazaj.
 - Pritrilne elemente vložite v magazin in zaprite pokrov magazina (I).

- Prepričajte se, da je konica pritrilnega elementa vedno postavljena na spodnji del magazina.
- Odstranjevanje pritrilnih elementov iz magazina za stransko vlaganje:
 - Pritisnite gumb pod šobo za dovod zraka (C).
 - Pokrov magazina (I) povlecite nazaj in odstranite pritrilne elemente.
- Ko odpravite zagozditev, pritrdite pokrov vijaka vodila.
- *Pri nekaterih modelih je treba ponovno namestiti konico orodja (D).*
- Če vam zagozdenega pritrilnega elementa ne uspe odstraniti na zgoraj opisan način, se obrnite na prodajalca orodij TJEP.

Nastavitev globine zabijanja

- Orodje je lahko opremljeno z elementom za nastavitev globine zabijanja (A). Pred začetkom dela preizkusite globino zabijanja na odpadnem kosu materiala.
- Za nastavitev globine zabijanja obrnite predviden gumb (A) ali uporabite imbusni ključ.
- Ponavljajte zgoraj navedeni postopek, dokler ne določite zelene nastavitve globine zabijanja. (slika. A).

Uporaba orodja

- Orodje je lahko opremljeno z enim od spodaj navedenih sprožilcev (F):

Sprožilec za posamezne zaporedne sprožitve

- Orodje za pritrilne elemente sprožite tako, da varovalo potisnete ob obdelovanec, nato pa pritisnete sprožilec.
- Če želite pritrilno orodje ponovno sprožiti, morate pred ponovitvijo zgoraj navedenega postopka popolnoma sprostiti varovalo in spustiti sprožilec.

Kontaktna sprožitev



- Aktivirajte sprožilec, nato pa z varovalom sunite ob obdelovanec in pritrilni element se bo izstrelil.
- Če želite pritrilno orodje ponovno sprožiti, morate pred ponovitvijo zgoraj navedenega postopka popolnoma sprostiti varovalo.

Preklopni sprožilec



- Orodje je lahko opremljeno s preklopnim sprožilcem. Ta omogoča preklon med načinom posameznih zaporednih sprožitvev in načinom kontaktne sprožitve. Glede na model orodja lahko to storite tako, da:
 - potisnete gumb stikala nazaj ali naprej;
 - potisnete gumb stikala navzven in ga obrnete;
 - potisnete črn zatič gumba stikala navznoter in prestavite os stikala.

Odstranjevanje zagozdenega pritrilnega elementa

- Pred izvajanjem kakršnih koli ukrepov v primeru zagozdenega pritrilnega orodja najprej prekinite dovod zraka. Orodje usmerite proč od sebe in drugih oseb.
- Sprostite potiskalo, da ne bo pritiskalo na trak za pritrilne elemente.
- Pokrov vijaka vodila odprite tako, da sprostite zatič.
- *Pri nekaterih modelih je treba odstraniti vijake v konici orodja (D).*
- Zagozden pritrilni element odstranite z dolgimi ploščatimi kleščami ali podobnim orodjem. Pritrilnega elementa ne odstranjujte z roko.

Navodila za vzdrževanje

Splošno vzdrževanje

- Za zagotovitev ohranjanja orodja v varnem delovnem stanju sta odgovorna delodajalec in uporabnik. Poleg tega lahko popravila orodja izvaja samo pooblaščen servisno osebje TJEP ali distributerji TJEP, ki morajo uporabljati dele in dodatke, ki jih dobavlja ali priporoča podjetje Kyocera Unimerco Fastening.
- Orodje vedno vzdržujte v čistem stanju. S suho, čisto krpo obrišite mast ali olje, da vam orodje po nesreči ne pade na tla.
- Vsaj dvakrat na dan (odvisno od pogostosti uporabe) nanesite mazalno mast TJEP v zračni čep (H) na orodju.
- Za čiščenje orodja ne uporabljajte nobenih čistilnih sredstev na podlagi topil, saj nekatera topila poškodujejo ali oslabijo sestavne dele orodja.
- Poskrbite, da bodo vsi vijaki in matice zategnjeni in nepoškodovani. Razrahljani vijaki lahko privedejo do nevarnih situacij in povzročijo hude telesne poškodbe ali zlom sestavnih delov.
- Priporočljivo je, da na kompresorju uporabljate filter in regulator.
- Vsak dan iz rezervoarjev kompresorjev odstranite vodo.
- Če obstaja kakršen koli dvom, orodja NIKAKOR ne uporabite.

Hladno vreme

- Če orodje uporabljate pri temperaturah blizu ledišča ali pod njim, lahko vlaga v zračni cevi zmrzne in prepreči njegovo delovanje.
- Zračni tlak znižajte na 80 psi (5,5 bara) ali manj.
- Iz magazina odstranite vse pritrilne elemente.
- Priključite kompresor in sprožite orodje brez pritrilnih elementov, saj se s počasnim delovanjem običajno segrejejo njegovi gibljivi deli.

Shranjevanje

- Če orodja dalj časa ne uporabljate, na dele iz jekla nanesite tanko plast maziva, da preprečite rjavenje. Orodja ne shranjujte v hladnem okolju. Kadar orodja ne uporabljate, ga shranite na toplo in suho mesto. Shranjujte zunaj dosega otrok.

Odstranjevanje

- Odstranjevanje orodja je treba izvesti v skladu z navodili lokalnih organov.

Odpravljanje težav

Stanje	Ukrep
Orodje deluje normalno, vendar pritrdilnih elementov ne zabija do poravnane položaja.	<ul style="list-style-type: none"> Globino zabijanja nastavite na najgloblji položaj. V čim večji meri povečajte zračni tlak (največji dopusten tlak je naveden na orodju). Obdelovanec je pretrd za izbrano dolžino pritrdilnih elementov.
Pri običajni hitrosti orodje pritrdilne elemente zabija do poravnane položaja, pri povečanju hitrosti pa ne.	<ul style="list-style-type: none"> V čim večji meri povečajte zračni tlak (največji dopusten tlak je naveden na orodju). Uporabite cev za dovod zraka z večjim notranjim premerom. Uporabite krajšo cev za dovod zraka. Uporabljati začnite kompresor z večjim dovodom zraka.
Globina zabijanja pritrdilnih elementov v obdelovanec je prevelika.	<ul style="list-style-type: none"> Šobo premaknite navzdol, da zmanjšate globino zabijanja. Zmanjšajte zračni tlak.
Uhajanje zraka iz orodja	<ul style="list-style-type: none"> Razrahljani vijaki konice <ul style="list-style-type: none"> Zategnite vijake in ponovno preverite tesnjenje Razrahljani vijaki pokrovčka <ul style="list-style-type: none"> Zategnite vijake in ponovno preverite tesnjenje Poškodovano tesnilo oz. tesnilka <ul style="list-style-type: none"> Zamenjajte tesnilo oz. tesnilko
Pri sproženju orodja se ne izstrelijo pritrdilni elementi	<ul style="list-style-type: none"> Umazanija v konici (B) <ul style="list-style-type: none"> Očistite konico Umazan/prazen magazin (I) <ul style="list-style-type: none"> Očistite magazin Omejen/nezadosten pretok zraka <ul style="list-style-type: none"> Preglejte cev in kompresor Nezadostno mazanje <ul style="list-style-type: none"> Uporabite mazalno mast TJEP
Ni podajanja pritrdilnih elementov	<ul style="list-style-type: none"> Pritrdilni elementi so prekratki ali neustrezne velikosti za uporabljeno orodje <ul style="list-style-type: none"> Uporabite samo priporočene pritrdilne elemente TJEP Zviti pritrdilni elementi <ul style="list-style-type: none"> Ne uporabljajte jih
Premajhna moč	<ul style="list-style-type: none"> Nizek zračni tlak <ul style="list-style-type: none"> Preglejte cev in kompresor Nezadostno mazanje (H) <ul style="list-style-type: none"> Uporabite mazalno mast TJEP
Zagozditev pritrdilnih elementov v orodju	<ul style="list-style-type: none"> Potiskalo (D) je bilo sproščeno pregrobo, zato je prišlo do poškodb veznega materiala pritrdilnih elementov. <ul style="list-style-type: none"> Potiskalo vedno sprostite previdno. Napačna velikost pritrdilnih elementov ali moker vezni material pritrdilnih elementov <ul style="list-style-type: none"> Uporabljajte samo pritrdilne elemente TJEP in poskrbite, da pritrdilni elementi ostanejo suhi Zviti pritrdilni elementi <ul style="list-style-type: none"> Ne uporabljajte jih Razrahljan magazin, vijaki konice <ul style="list-style-type: none"> Zategnite vse vijake in ponovno preverite Obdelovanec je pretrd za izbran pritrdilni element.
Če pride do napake, ki ni zgoraj navedena, prenehajte uporabo orodja in se za servis obrnite na svojega najbližjega prodajalca.	



www.tjep.eu



KYOCERA UNIMERCO Fastening A/S
Drejervej 2
DK-7451 Sunds
Tlf. +45 97 14 14 40
Fax +45 97 14 14 86
tjep@kyocera-unimerco.com